

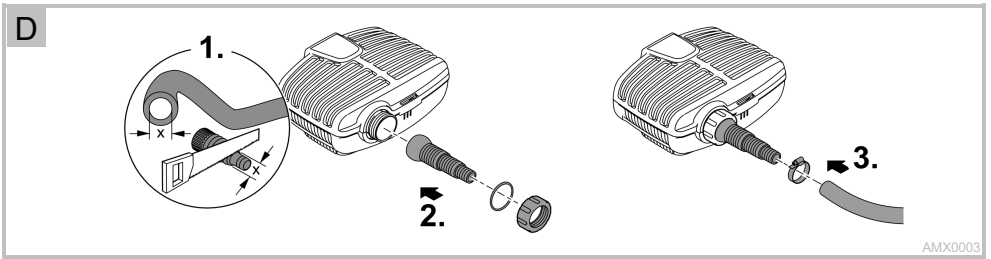

AquaMax Eco Classic 9000 C / 12000 C / 18000 C

- DE Gebrauchsanleitung
- EN Operating instructions
- FR Notice d'emploi
- NL Gebruiksaanwijzing
- ES Instrucciones de uso
- PT Instruções de uso
- IT Istruzioni d'uso
- DA Brugsanvisning
- NO Bruksanvisning
- SV Bruksanvisning
- FI Käyttöohje
- HU Használati útmutató
- PL Instrukcja użytkowania
- CS Návod k použití
- SK Návod na použitie
- SL Navodila za uporabo
- HR Uputa o upotrebi
- RO Instrucțiuni de folosință
- BG Упътване за употреба
- UK Посібник з експлуатації
- RU Руководство по эксплуатации
- CN 使用说明书

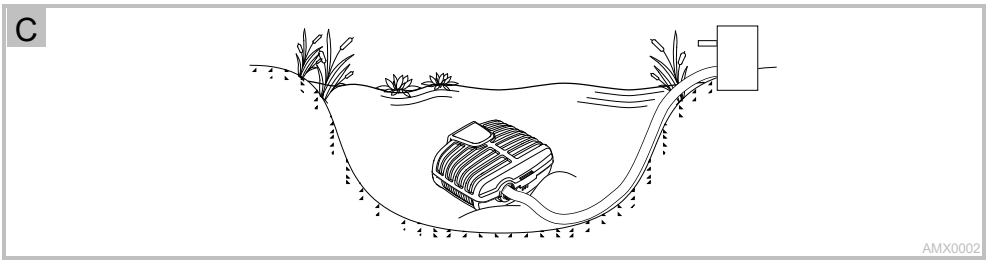

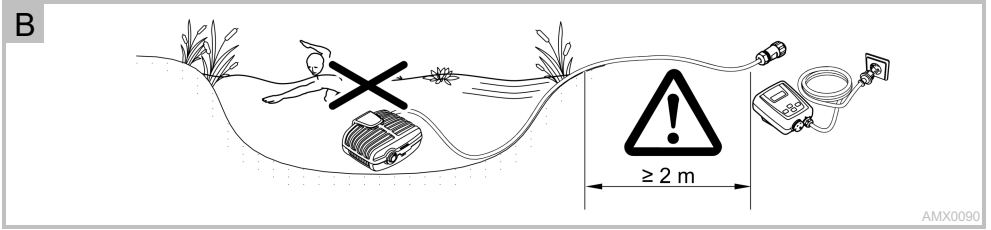
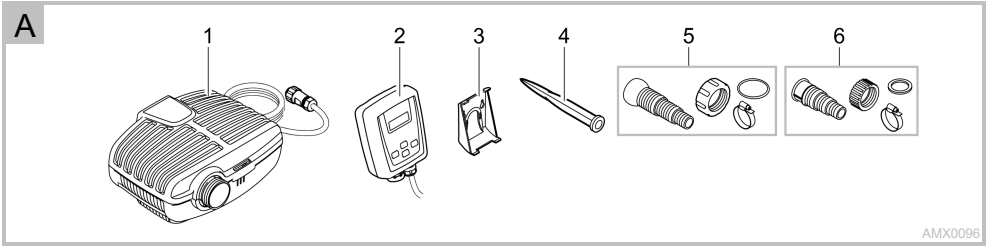



E

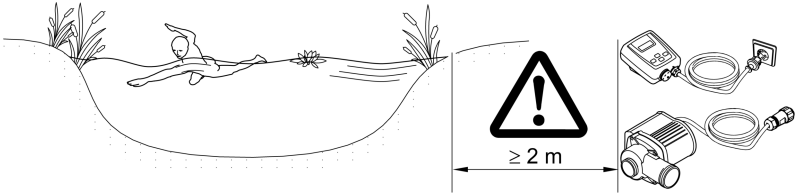

AMX0089

F

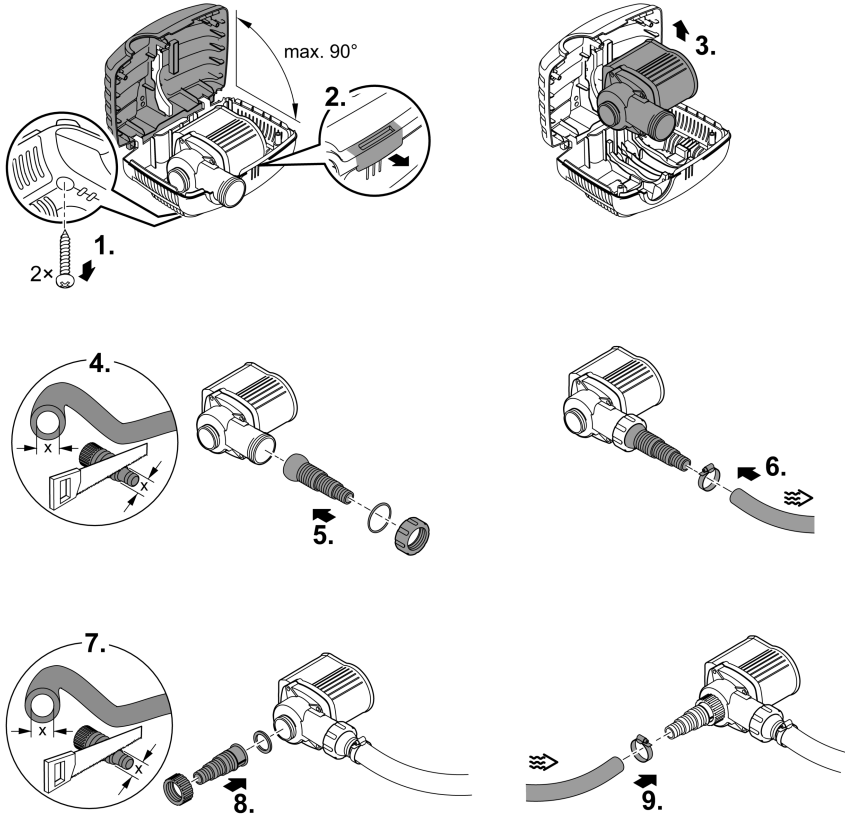

AMX0094

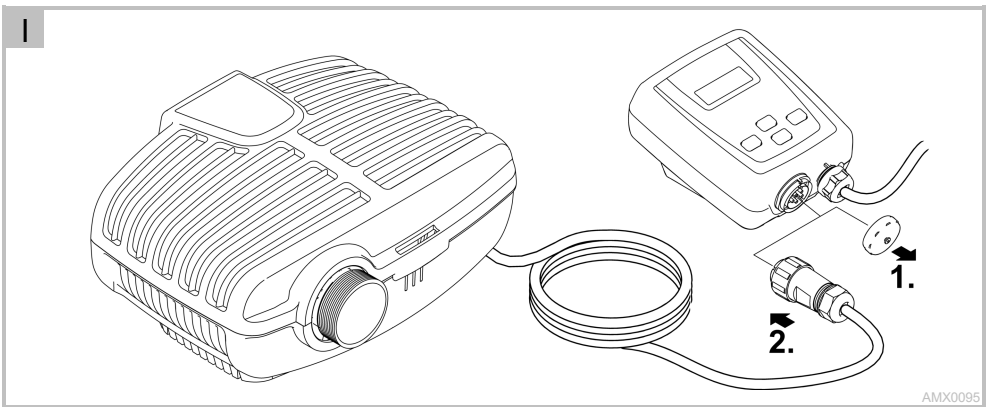
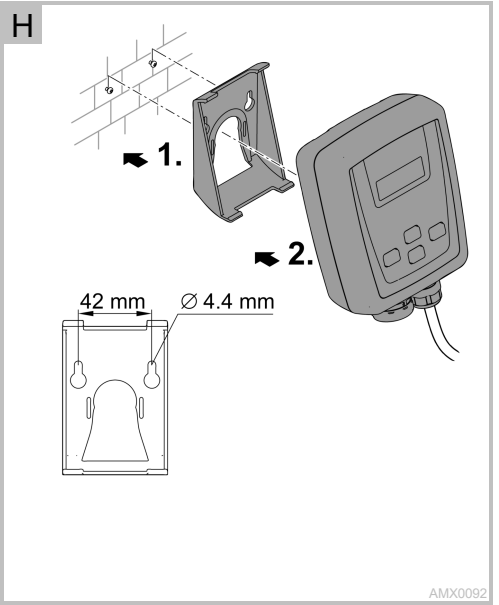
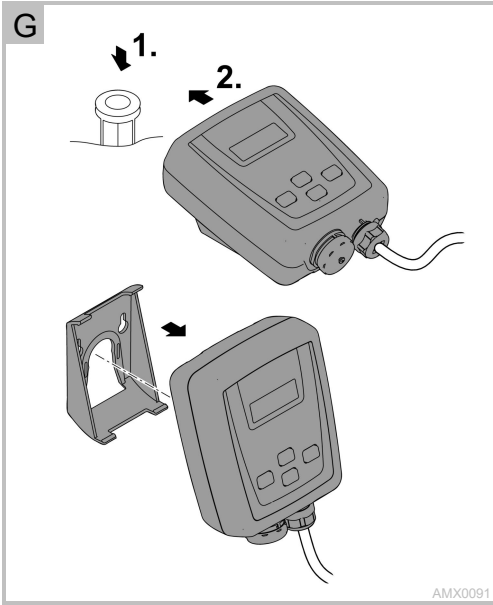



J

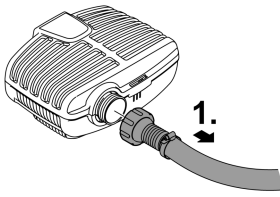

1.

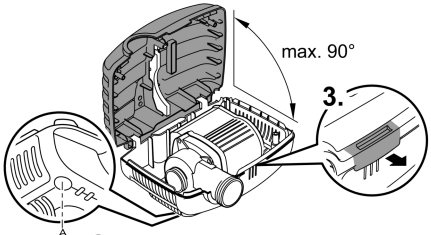

max. 90°

3.

2.

2x

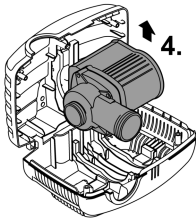

4.

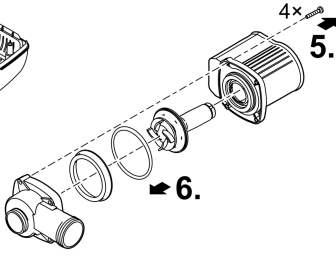

5.

4x

6.

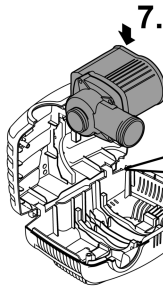

7.

AMX0093

WARNUNG

- Dieses Gerät kann von Kindern ab 8 Jahren und darüber sowie von Personen mit verringerten physischen, sensorischen oder mentalen Fähigkeiten oder Mangel an Erfahrung und Wissen benutzt werden, wenn sie beaufsichtigt oder bezüglich des sicheren Gebrauchs des Gerätes unterwiesen wurden und die daraus resultierenden Gefahren verstehen.
- Kinder dürfen nicht mit dem Gerät spielen.
- Reinigung und Benutzerwartung dürfen nicht von Kindern ohne Beaufsichtigung durchgeführt werden.
- Das Gerät muss über eine Fehlerstrom-Schutzeinrichtung mit einem Bemessungsfehlerstrom von maximal 30 mA abgesichert sein.
- Gerät nur anschließen, wenn die elektrischen Daten von Gerät und Stromversorgung übereinstimmen. Die Gerätedaten befinden sich auf dem Typenschild am Gerät, auf der Verpackung oder in dieser Anleitung.
- Tod oder schwere Verletzungen durch Stromschlag sind möglich! Bevor Sie ins Wasser greifen, alle elektrischen Geräte im Wasser vom Stromnetz trennen.
- Gerät nur betreiben, wenn sich keine Personen im Wasser aufhalten.
- Gerät nicht verwenden, wenn elektrische Leitungen oder Gehäuse beschädigt sind.
- Eine beschädigte Anschlussleitung kann nicht ersetzt werden. Gerät entsorgen.

Inhaltsverzeichnis

1	Hinweise zu dieser Gebrauchsanleitung	7
2	Sicherheitshinweise	8
3	Produktbeschreibung	8
4	Aufstellen und Anschließen	9
5	Inbetriebnahme	11
6	Bedienung	11
7	Störungsbeseitigung	13
8	Reinigung und Wartung	14
9	Verschleißteile.....	15
10	Ersatzteile.....	15
11	Lagern/Überwintern.....	15
12	Reparatur	15
13	Entsorgung	15
14	Technische Daten	16
15	Symbole auf dem Gerät	16

1 Hinweise zu dieser Gebrauchsanleitung

Mit dem Kauf des Produkks **AquaMax Eco Classic 9000 C / 12000 C / 18000 C** haben Sie eine gute Wahl getroffen.

Lesen Sie vor der ersten Benutzung des Gerätes die Anleitung sorgfältig und machen Sie sich mit dem Gerät vertraut. Alle Arbeiten an und mit diesem Gerät dürfen nur gemäß der vorliegenden Anleitung durchgeführt werden.

Beachten Sie unbedingt die Sicherheitshinweise für den richtigen und sicheren Gebrauch.

Bewahren Sie diese Anleitung sorgfältig auf. Bei Besitzerwechsel geben Sie bitte die Anleitung weiter.

1.1 Warnhinweise in dieser Anleitung

Die Warnhinweise in dieser Anleitung sind durch Signalworte klassifiziert, die das Ausmaß der Gefährdung anzeigen.



WARNUNG

Kennzeichnet eine möglicherweise gefährliche Situation, die den Tod oder schwere Verletzungen zur Folge haben kann, wenn sie nicht vermieden wird.



HINWEIS

Kennzeichnet eine möglicherweise gefährliche Situation, die Sach- oder Umweltschäden zur Folge haben kann, wenn Sie nicht vermieden wird.



TIPP

Nützlicher Tipp.

1.2 Verweise in dieser Anleitung

- A Verweis auf eine Abbildung, z. B. Abbildung A.
- Verweis auf ein anderes Kapitel.

2 Sicherheitshinweise

2.1 Vorschriftsmäßige elektrische Installation

- Elektrische Installationen müssen den nationalen Errichterbestimmungen entsprechen und dürfen nur von einer Elektrofachkraft vorgenommen werden.
- Eine Person gilt als Elektrofachkraft, wenn sie auf Grund ihrer fachlichen Ausbildung, Kenntnisse und Erfahrungen befähigt und berechtigt ist, die ihr übertragenen Arbeiten zu beurteilen und durchzuführen. Das Arbeiten als Fachkraft umfasst auch das Erkennen möglicher Gefahren und das Beachten einschlägiger regionaler und nationaler Normen, Vorschriften und Bestimmungen.
- Bei Fragen und Problemen wenden Sie sich an eine Elektrofachkraft.
- Leitungen geschützt vor Beschädigungen verlegen und darauf achten, dass niemand darüber fallen kann.
- Verlängerungsleitungen und Stromverteiler (z. B. Steckdosenleisten) müssen für die Verwendung im Freien geeignet sein (spritzwassergeschützt).
- Steckverbindungen vor Feuchtigkeit schützen.
- Gerät nur an einer vorschriftsmäßig installierten Steckdose anschließen.

2.2 Sicherer Betrieb

- Die Laufeinheit im Gerät enthält einen Magneten mit starkem Magnetfeld, das Herzschrittmacher oder implantierte Defibrillatoren (ICD) beeinflussen kann. Mindestens 0,2 m Abstand zwischen Implantat und Magnet einhalten.
- Gerät nicht an der elektrischen Leitung tragen oder ziehen.
- Niemals technische Änderungen am Gerät vornehmen.
- Nur die Arbeiten am Gerät durchführen, die in dieser Anleitung beschrieben sind. Wenn sich Probleme nicht beheben lassen, eine autorisierte Kundendienststelle oder im Zweifelsfall den Hersteller kontaktieren.
- Nur Original-Ersatzteile und –Zubehör für das Gerät verwenden.

3 Produktbeschreibung

3.1 Übersicht

<input type="checkbox"/> A	Beschreibung
1	Filterpumpe
2	Controller zur Drehzahlsteuerung der Filterpumpe <ul style="list-style-type: none">• Steuerung über die OASE-App "AquaMax Classic Control"
3	Halterahmen zur Wandmontage des Controllers
4	Erdspieß zur Aufstellung des Controllers
5	Stufenschlauchtülle mit Kugelgelenk, Dichtung, Überwurfmutter und Schlauchschelle
6	Stufenschlauchtülle mit Überwurfmutter und Schlauchschelle

3.2 Bestimmungsgemäße Verwendung

Das in dieser Anleitung beschriebene Produkt ausschließlich wie folgt verwenden:

- Zum Pumpen von normalem Teichwasser für Filtersysteme, Wasserfallsysteme und Bachlaufsysteme.
- Betrieb unter Einhaltung der technischen Daten. (→ Technische Daten)
- Nur für private Zwecke verwenden.

Für das Gerät gelten folgende Einschränkungen:

- Nicht in Schwimmteichen verwenden.
- Niemals mit anderen Flüssigkeiten als Wasser betreiben.
- Niemals ohne Wasserdurchfluss betreiben.
- Nicht in Verbindung mit Chemikalien, Lebensmitteln, leicht brennbaren oder explosiven Stoffen einsetzen.
- Nicht an die Hauswasserversorgung anschließen.

4 Aufstellen und Anschließen

Das Gerät kann getaucht oder trocken aufgestellt werden.

B



WARNUNG

Tod oder schwere Verletzungen durch gefährliche elektrische Spannung beim Betrieb des Geräts in einem Schwimmteich.

- Gerät niemals in einem Schwimmteich betreiben.
-

4.1 Gerät getaucht aufstellen

C

- Gerät nur unterhalb des Wasserspiegels aufstellen.
- Das Gerät waagrecht und standsicher auf festem Untergrund aufstellen.

So gehen Sie vor:

D

1. Falls erforderlich, Stufenschlauchtülle auf den Durchmesser des verwendeten Schlauchs kürzen.
 - Dadurch werden Druckverluste reduziert.
2. Stufenschlauchtülle mit Überwurfmutter und Dichtung auf den Ausgang schrauben.
 - Vor dem Festziehen der Überwurfmutter die Stufenschlauchtülle ausrichten.
3. Schlauchschelle über den Schlauch schieben, Schlauch auf die Schlauchtülle stecken und mit Schlauchschelle sichern.

4.2 Gerät trocken aufstellen

E

- Schwimmteich oder Pool, in dem sich Personen aufhalten können:
 - Das Gerät mindestens 2 m vom Wasser entfernt aufstellen.
- Pumpe nicht der direkten Sonneneinstrahlung aussetzen.

So gehen Sie vor:

F

1. Die Schrauben entfernen.
 - Die Schrauben dienen als Transportsicherung und sind für den Betrieb nicht erforderlich.
2. Den Rasthaken betätigen und die Filteroberchale aufklappen.
3. Die Pumpe herausnehmen.
4. Falls erforderlich, Stufenschlauchtülle auf den Durchmesser des verwendeten Schlauchs kürzen.
 - Dadurch werden Druckverluste reduziert.
5. Die Stufenschlauchtülle mit Dichtung auf den Eingang schrauben.
6. Schlauchschelle über den Schlauch schieben, Schlauch auf die Schlauchtülle stecken und mit Schlauchschelle sichern.
 - Vor dem Festziehen der Überwurfmutter die Stufenschlauchtülle ausrichten.
7. Falls erforderlich, Stufenschlauchtülle auf den Durchmesser des verwendeten Schlauchs kürzen.
 - Dadurch werden Druckverluste reduziert.
8. Stufenschlauchtülle mit Überwurfmutter und Dichtung auf den Ausgang schrauben.
 - Vor dem Festziehen der Überwurfmutter die Stufenschlauchtülle ausrichten.
9. Schlauchschelle über den Schlauch schieben, Schlauch auf die Schlauchtülle stecken und mit Schlauchschelle sichern.

4.3 Controller mit Erdspeiß aufstellen

So gehen Sie vor:

G

1. Erdspeiß mit ganzer Länge in den Boden stecken.
2. Gerät auf den Erdspeiß schieben.
3. Standfestigkeit prüfen.

4.4 Controller an der Wand befestigen

So gehen Sie vor:

H

1. Halterahmen mit geeigneten Schrauben befestigen.
2. Gerät auf den Halterahmen setzen.
 - Halterahmen muss einrasten.

4.5 Controller anschließen

So gehen Sie vor:

I

1. Die Schutzkappe am Gerät entfernen.
2. Stecker aufstecken und mit der Überwurfmutter sichern.
 - Stecker und Kupplung müssen sauber und trocken sein.

5 Inbetriebnahme



HINWEIS

Gerät wird zerstört, wenn es mit einem Dimmer betrieben wird. Es enthält empfindliche elektrische Bauteile.

- Gerät nicht an eine dimmbare Stromversorgung anschließen.

Einschalten

Pumpe und Controller müssen verbunden sein, bevor der Controller eingeschaltet wird.

- Erst den Controller mit dem Stromnetz verbinden, dann die Pumpe am Controller einschalten.

Ausschalten

- Pumpe am Controller ausschalten.
 - Bei Arbeiten am Gerät den Controller vom Stromnetz trennen.

Die Pumpe vollzieht bei Inbetriebnahme automatisch einen vorprogrammierten Selbsttest (**Environmental Function Control (EFC)**). Die Pumpe erkennt, ob sie sich im Trockenlauf/Blockierung oder im getauchten Zustand befindet. Im Falle von Trockenlauf/Blockierung schaltet die Pumpe automatisch nach ca. 90 Sekunden aus. Unterbrechen Sie im Störfall die Stromzufuhr und "fluten Sie die Pumpe" bzw. entfernen Sie das Hindernis. Danach können Sie das Gerät wieder in Betrieb nehmen.

6 Bedienung

6.1 Übersicht Controller

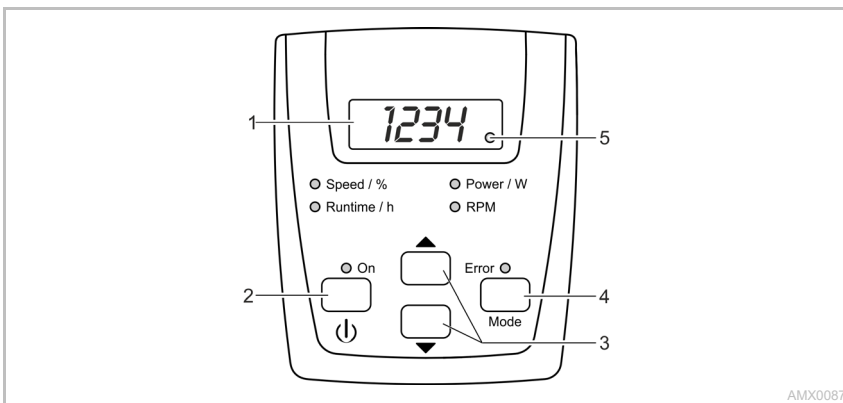

Beschreibung

- 1 Vierstelliges LED-Display
- 2 Taste "Ein/Aus"
- 3 Pfeiltasten
- 4 Taste "Mode"
- 5 LED Funkverbindung

- Speed / %
- Runtime / h
- Power / W
- RPM
- ON
- Error

Funktion

Anzeige der Werte

- Standardmäßig wird der Modus "Power / W" angezeigt. Pumpe ein- oder ausschalten
 - Drehzahl/Leistung erhöhen oder verringern
 - Nächsten Modus wählen
 - Funkverbindung einschalten/ausschalten
 - Die LED leuchtet bei eingeschalteter Funkverbindung.
 - Die LED blinkt bei einer Verbindung zur OASE-App.
- Die jeweilige LED leuchtet bei gewähltem Modus.
- Im Display wird der aktuelle Wert des Modus angezeigt.

Die LED leuchtet bei eingeschalteter Pumpe.

Die LED leuchtet bei einem Fehler.



- Im Display wird der Fehlercode angezeigt. (→ Fehlermeldungen)

6.2 Bedienfunktionen

Pumpe einschalten/ausschalten

So gehen Sie vor	Info
	Taste kurz drücken, um die Pumpe ein- oder auszuschalten.

Drehzahl erhöhen/verringern

So gehen Sie vor	Info
 	Gewünschte Taste mehrmals drücken oder gedrückt halten, um die Drehzahl prozentual zu verändern. <ul style="list-style-type: none"> • Einstellbarer Bereich: 1 % ... 100 % • Schrittweite: 1 % • Die Einstellung ist nur möglich in den Modi "Speed / %" oder "Power / W". • Der eingestellte Wert wird direkt übernommen. • Durch Drücken einer Taste wechselt der Controller automatisch in den Modus "Speed / %". Nach 15 s ohne Bedienung wechselt der Controller automatisch in den Modus "Power / W".

Aktuelle Statuswerte anzeigen

So gehen Sie vor	Info
	Taste kurz drücken, um den nächsten Modus zu wählen. <ul style="list-style-type: none"> Modus "Runtime / h" <ul style="list-style-type: none"> • Anzeige der gesamten Betriebsstunden der Pumpe • Anzeige bis 9999 Betriebsstunden: 0 bis 9999 <ul style="list-style-type: none"> – Angezeigte Schrittweite: 1 Stunde • Anzeige ab 10000 bis 99900 Betriebsstunden: $1000h$ bis $999h$ <ul style="list-style-type: none"> – Angezeigte Schrittweite: 100 Stunden – Beispiel: $022h = 22 \times 100 = 2200$ Betriebsstunden Modus "Power / W" <ul style="list-style-type: none"> • Anzeige der aktuellen Leistungsaufnahme der Pumpe in Watt <ul style="list-style-type: none"> – Toleranz: ± 5 % von der max. Leistungsaufnahme. (→ Technische Daten) Modus "RPM" <ul style="list-style-type: none"> • Anzeige der aktuellen Drehzahl der Pumpe in Umdrehungen pro Minute Modus "Speed / %" <ul style="list-style-type: none"> • Anzeige der aktuellen Drehzahl in Prozent <ul style="list-style-type: none"> – Anzeigebereich: 1 bis 100 Nach 15 s ohne Bedienung wechselt der Controller automatisch in den Modus "Power / W".

Funkverbindung einschalten/ausschalten

So gehen Sie vor	Info
	Taste länger als 10 s gedrückt halten. <ul style="list-style-type: none"> • Wird im Display $b0F$ angezeigt, ist die Funkverbindung eingeschaltet. • Wird im Display $b0n$ angezeigt, ist die Funkverbindung eingeschaltet. <ul style="list-style-type: none"> – Die LED im Display leuchtet bei eingeschalteter Funkverbindung. – Die LED im Display blinkt bei einer Verbindung zur OASE-App. – (→ Übersicht Controller) • Im Auslieferungszustand ist die Funkverbindung eingeschaltet. Nach 15 s ohne Bedienung wechselt der Controller automatisch in den Modus "Power / W".

Controller mit dem Smartphone/Tablet verbinden

Die maximale Entfernung für eine störungsfreie Kommunikation zwischen Controller und Smartphone/Tablet ist abhängig von der Sendeleistung des Smartphone/Tablet. Mauern, Wände aus Stahlbeton, größere Metallgegenstände sowie Büsche und Bäume dämpfen die Funkwellen und verringern die Entfernung.

So gehen Sie vor		Info
1.	Am Smartphone/Tablet die OASE-App "AquaMax Classic Control" herunterladen und installieren.	Die OASE-App ist für iOS (Appstore) und Android (Playstore) verfügbar.
2.	Falls noch nicht geschehen, die Funkverbindung am Controller einschalten.	(→ Funkverbindung einschalten/ausschalten)
3.	Am Smartphone/Tablet die Bluetooth-Funktion einschalten.	–
4.	Die App "AquaMax Classic Control" starten.	Nach einer kurzen Suche werden die verfügbaren Produkte aufgelistet.
5.	Die gewünschte Pumpe wählen.	Am Controller wird für zwei Minuten ein Authentifizierungscode angezeigt.
6.	Den Authentifizierungscode in das Smartphone/Tablet eingeben.	Bei erfolgreicher Verbindung wechselt die Anzeige auf die Bedienungsseite der Pumpe. <ul style="list-style-type: none"> • Die Pumpe kann nun über das Smartphone/Tablet gesteuert werden. • Die LED im Display des Controllers blinkt. (→ Übersicht Controller)

7 Störungsbeseitigung

7.1 Übersicht möglicher Störungen

Störung	Ursache	Abhilfe
Die Pumpe läuft nicht an	Netzspannung fehlt	<ul style="list-style-type: none"> • Netzspannung überprüfen • Zuleitungen kontrollieren
	Anschluss der Pumpe am Controller fehlerhaft	Korrekte Steckerverbindung herstellen
	Pumpe nicht eingeschaltet	Pumpe am Controller einschalten
Pumpe fördert nicht	Filtergehäuse verstopft	Filterschalen reinigen
	Starke Wasserverschmutzung	Pumpe reinigen. Nach Abkühlen des Motors schaltet sich die Pumpe automatisch wieder ein.
	Pumpe zu weit heruntergeregelt	Am Controller die Drehzahl der Pumpe erhöhen
	Laufeinheit ist blockiert	Netzstecker ziehen und Hindernis entfernen. Anschließend Pumpe wieder einschalten.
Fördermenge ungenügend	Filtergehäuse verstopft	Filterschalen reinigen
	Zu hohe Verluste in den Zuleitungen	<ul style="list-style-type: none"> • Größeren Schlauchdurchmesser wählen • Stufenschlauchtülle auf Schlauchdurchmesser anpassen • Schlauchlänge auf nötiges Minimum reduzieren • Unnötige Verbindungsteile vermeiden
	Pumpe zu weit heruntergeregelt	Am Controller die Drehzahl der Pumpe erhöhen
Pumpe schaltet nach kurzer Laufzeit ab	Starke Wasserverschmutzung	Pumpe reinigen. Nach Abkühlen des Motors schaltet sich die Pumpe automatisch wieder ein.
	Laufeinheit ist blockiert	Netzstecker ziehen und Hindernis entfernen. Anschließend Pumpe wieder einschalten.
	Pumpe ist trocken gelaufen	Pumpe fluten. Bei Betrieb im Teich das Gerät vollständig untertauchen.

7.2 Fehlermeldungen

Nach Beseitigung des Fehlers wird die Fehlermeldung automatisch zurückgesetzt.

Fehlermeldung	Ursache	Abhilfe
<i>Er-1</i>	Keine Pumpe angeschlossen oder fehlende Verbindung zur Pumpe	<ul style="list-style-type: none"> • Kabel zur Pumpe auf korrekten Sitz prüfen • Pumpe an den Controller anschließen
<i>Er-2</i>	Kommunikationsfehler Controller – Pumpe	<ul style="list-style-type: none"> • Kabel zur Pumpe auf korrekten Sitz prüfen. • Pumpe an den Controller anschließen
<i>Er-3</i>	Übertemperatur	<ul style="list-style-type: none"> • Prüfen, ob die Laufeinheit leichtgängig ist <ul style="list-style-type: none"> – Bei schwergängiger Laufeinheit benötigt die Pumpe zu viel Leistung • Die Umgebungstemperatur ist zu hoch
<i>Er-4</i>	Überstrom	<ul style="list-style-type: none"> • Prüfen, ob die Laufeinheit leichtgängig ist • Bei schwergängiger Laufeinheit benötigt die Pumpe zu viel Leistung
<i>Er-5</i>	Pumpe blockiert	Pumpe überprüfen und Hindernis entfernen
<i>Er-6</i>	Trockenlauf	<ul style="list-style-type: none"> • Pumpe ins Wasser tauchen • Bei Trockenaufstellung für Wasserzufluss sorgen
<i>Er-7</i>	Überspannung	<ul style="list-style-type: none"> • Pumpe an korrekter Netzspannung betreiben • Das Gerät ist nicht für den vorhandenen Netzspannungsbereich geeignet
<i>Er-8</i>	Unterspannung	<ul style="list-style-type: none"> • Verlängerungsleitung zur Pumpe möglichst kurz halten. <ul style="list-style-type: none"> – Durch den Spannungsabfall bei langen Leitungen ist die Spannung an der Pumpe zu gering. • Verlängerungsleitung zur Pumpe mit größerem Leiterquerschnitt verwenden. <ul style="list-style-type: none"> – Durch den Spannungsabfall bei Leitungen mit zu kleinem Leiterquerschnitt ist die Spannung an der Pumpe zu gering.

8 Reinigung und Wartung



TIPP

Empfehlung zur Reinigung:

- Gerät nach Bedarf, aber mindestens 2-mal jährlich, reinigen.
- An der Pumpe besonders Laufeinheit und Pumpengehäuse reinigen.

- Bei nachlassender Leistung das Filtergehäuse mit einer weichen Bürste unter fließendem Wasser reinigen.
- Keine Reinigungsmittel oder chemische Lösungen verwenden.
- Empfohlene Reinigungsmittel bei hartnäckigen Verkalkungen:
 - Pumpenreiniger PumpClean von OASE.
 - Essig- und chlorfreien Haushaltsreiniger.
- Nach dem Reinigen alle Teile mit klarem Wasser gründlich abspülen.

8.1 Pumpe reinigen

So gehen Sie vor:

J

1. Die Stufenschlauchtülle abschrauben.
2. Die Schrauben entfernen.
 - Die Schrauben dienen als Transportsicherung und sind für den Betrieb nicht erforderlich.
3. Den Rasthaken betätigen und die Filteroberseite aufklappen.
4. Die Pumpe herausnehmen.
5. Die Schrauben entfernen.
6. Das Pumpengehäuse mit Haltering, Dichtung und Laufeinheit abnehmen.
 - Alle Teile unter fließendem Wasser und mit einer weichen Bürste reinigen, beschädigte Teile ersetzen.
7. Gerät in umgekehrter Reihenfolge zusammenbauen.
 - Die Leitung der Pumpe so in die Kabelöffnung der Filterunterschale legen, dass die Leitung beim Schließen des Filtergehäuses nicht gequetscht wird.

9 Verschleißteile

- Laufeinheit

10 Ersatzteile

Mit Originalteilen von OASE bleibt das Gerät sicher und arbeitet weiterhin zuverlässig. Ersatzteilzeichnungen und Ersatzteile finden Sie auf unserer Internetseite.



www.oase-livingwater.com/ersatzteile

11 Lagern/Überwintern

Das Gerät ist nicht frostsicher und muss bei zu erwartendem Frost deinstalliert und eingelagert werden.

So lagern Sie das Gerät richtig:

- Gerät gründlich reinigen, auf Beschädigungen prüfen, beschädigte Teile ersetzen.
- Pumpe getaucht und frostfrei lagern.
- Offene Steckverbindungen vor Feuchtigkeit und Verschmutzung schützen.

12 Reparatur

Ein beschädigtes Gerät kann nicht repariert werden und darf nicht weiter betrieben werden. Entsorgen Sie das Gerät fachgerecht.

13 Entsorgung



HINWEIS

Dieses Gerät darf nicht als Hausmüll entsorgt werden.

- Gerät durch Abschneiden der Kabel unbrauchbar machen und über das dafür vorgesehene Rücknahmesystem entsorgen.

14 Technische Daten







14.1 Gerätedaten

Beschreibung		AquaMax Eco Classic			
		9000 C	12000 C	18000 C	
Anschlussspannung	V AC	220 ... 240	220 ... 240	220 ... 240	
Netzfrequenz	Hz	50/60	50/60	50/60	
Leistungsaufnahme	W	23 ... 90	26 ... 120	33 ... 175	
Schutzart Pumpe		IP 68	IP 68	IP 68	
Schutzart Controller		IP 44	IP 44	IP 44	
Anschluss	Druckseite	G1½	G2	G2	
	Saugseite	G1½	G1½	G1½	
	Schlauch	mm	25/32/38	25/32/38	25/32/38
Max. Förderleistung	l/h	8800	12000	17600	
Max. Förderhöhe	m	4,5	4,7	5,3	
Filterzulauffläche	cm²	810	810	810	
Max. Korngröße, Grobschmutz	mm	8	8	8	
Max. Tauchtiefe	m	4	4	4	
Länge Netzanschlussleitung Controller	m	2	2	2	
Länge Anschlussleitung Pumpe	m	10	10	10	
Abmessungen	Länge	mm	280	280	280
	Breite	mm	230	230	230
	Höhe	mm	140	140	140
Gewicht	kg	4,4	5,0	5,35	

14.2 Wasserwerte

Typ	Frischwasser/Teichwasser
pH-Wert	6,8 ... 8,5
Härte	8 ... 15 DH
Freies Chlor	<0,3 mg/l
Chloridgehalt	<250 mg/l
Gesamttrockenrückstand	<50 mg/l
Temperatur	+4 ... +35 °C

15 Symbole auf dem Gerät

IP68  4.0 m	Staubdicht. Wasserdicht bis 4 m.
IP44	Staubgeschützt. Geschützt gegen Spritzwasser. Nicht untertauchen.
	Bei Frost das Gerät deinstallieren.
	Mögliche Gefahren für Personen mit Herzschrittmachern.
	Vor direkter Sonneneinstrahlung schützen.
	Nicht mit normalem Hausmüll entsorgen.
	Gebrauchsanleitung lesen.

 WARNING

- This unit can be used by children aged 8 and above and by persons with reduced physical, sensory or mental capabilities or lack of experience and knowledge if they are supervised or have been instructed on how to use the unit in a safe way and they understand the hazards involved.
- Do not allow children to play with the unit.
- Only allow children to carry out cleaning and user maintenance under supervision.
- Ensure that the unit is fused for a rated fault current of max. 30 mA by means of a fault current protection device.
- Only connect the unit if the electrical data of the unit and the power supply correspond. The unit data is to be found on the unit type plate, on the packaging or in this manual.
- Possible death or severe injury from electrocution! Before reaching into the water, disconnect all electrical units in the water from the mains.
- Only operate the unit if no persons are in the water.
- Do not use the unit if electrical cables or housings are damaged.
- A damaged connection cable cannot be replaced. Dispose of the unit.

Table of Contents

1	Information about these operating instructions.....	18
2	Safety information	19
3	Product Description.....	19
4	Installation and connection	20
5	Commissioning/start-up	22
6	Operation.....	22
7	Remedy of faults	24
8	Maintenance and cleaning.....	25
9	Wear parts.....	26
10	Spare parts.....	26
11	Storage/overwintering	26
12	Repair.....	26
13	Disposal.....	26
14	Technical data.....	27
15	Symbols on the unit.....	27

1 Information about these operating instructions

You made a good choice with the purchase of this product **AquaMax Eco Classic 9000 C / 12000 C / 18000 C**.

Prior to commissioning the unit, please read the instructions of use carefully and fully familiarise yourself with the unit. Ensure that all work on and with this unit is only carried out in accordance with these instructions.

Adhere to the safety information for the correct and safe use of the unit.

Keep these instructions in a safe place! Please also hand over the instructions when passing the unit on to a new owner.

1.1 Warnings used in these instructions

The warning information is categorised by signal words, which indicate the extent of the hazard.



WARNING

Indicates a possibly dangerous situation, which could lead to death or severe injuries, if not avoided.



NOTE

Indicates a possibly dangerous situation, which could lead to damage to property or the environment, if not avoided.



TIP

Useful tip.

1.2 Cross-references used in these instructions

- A reference to a figure, e.g. figure A.
- Reference to another section.

2 Safety information

2.1 Correct electrical installation

- Electrical installations must meet the national regulations and may only be carried out by a qualified electrician.
- A person is regarded as a qualified electrician if, due to his/her vocational education, knowledge and experience, he or she is capable of and authorised to judge and carry out the work commissioned to him/her. This also includes the recognition of possible hazards and the adherence to the pertinent regional and national standards, rules and regulations.
- For your own safety, please consult a qualified electrician.
- Route cables such that they are protected from damage and do not present a tripping hazard.
- Extension cables and power distributors (e.g. outlet strips) must be suitable for outdoor use (splash-proof).
- Protect the plug connection from moisture.
- Only connect the unit to a correctly fitted socket.

2.2 Safe operation

- The impeller unit in the pump contains a magnet with a strong magnetic field that may affect the operation of pacemakers or implantable cardioverter defibrillators (ICDs). Always keep magnets at least 0.2 m away from implanted devices.
- Never carry or pull the unit by the electrical cable.
- Never carry out technical changes to the unit.
- Only carry out work on the unit that is described in this manual. If problems cannot be overcome, please contact an authorised customer service point or, if in doubt, the manufacturer.
- Only use original spare parts and accessories for the unit.

3 Product Description

3.1 Overview

<input type="checkbox"/> A	Description
1	Filter pump
2	Controller for regulating the speed of the filter pump <ul style="list-style-type: none">• Control via the OASE App "AquaMax Classic Control"
3	Retaining frame for mounting controller to the wall
4	Ground stake for mounting controller at ground level
5	Stepped hose adapter with ball joint, seal, coupling nut and hose clip
6	Stepped hose adapter with coupling nut and hose clip

3.2 Intended use

Only use the product described in this manual as follows:

- For pumping normal pond water for filter systems, waterfall systems and water course systems.
- Operate in accordance with instructions. (→ Technical data)
- Use for private purposes only.

The following restrictions apply to the unit:

- Do not use in swimming ponds.
- Never use the unit with fluids other than water.
- Never run the unit without water.
- Do not use in conjunction with chemicals, foodstuff, easily flammable or explosive substances.
- Do not connect to the domestic water supply.

4 Installation and connection

The unit can be placed submerged or dry.

B



WARNING

Death or serious injuries from hazardous electrical voltage due to operation of this unit in a swimming pond.

- Never operate this unit in a swimming pond.
-

4.1 Submerged installation of the pump

C

- Only install the unit below water level.

Place the unit horizontally on the ground ensuring its stable position.

How to proceed:

D

1. Shorten the stepped hose adapter to the diameter of the hose used if necessary.
 - This reduces pressure losses.
2. Screw the stepped hose adapter including union nut and sealing ring to the outlet.
 - Align the stepped hose adapter prior to tightening the union nut.
3. Slip the hose clip over the hose, fit the hose onto the hose connector and secure with the hose clip.

4.2 Install the unit at a dry place

E

- Swimming pond or pool that may be accessed by people.
 - Install the unit at least 2 m away from the water.
- Do not expose the pump to direct sunlight.

How to proceed:

F

1. Remove screws.
 - The screws are used as transport protection and not required for operation.
2. Actuate the engagement hook and fold up the strainer top casing.
3. Remove pump.
4. Shorten the stepped hose adapter to the diameter of the hose used if necessary.
 - This reduces pressure losses.
5. Screw the stepped hose adapter including sealing ring onto the inlet.
6. Slip the hose clip over the hose, fit the hose onto the hose connector and secure with the hose clip.
 - Align the stepped hose adapter prior to tightening the union nut.
7. Shorten the stepped hose adapter to the diameter of the hose used if necessary.
 - This reduces pressure losses.
8. Screw the stepped hose adapter including union nut and sealing ring to the outlet.
 - Align the stepped hose adapter prior to tightening the union nut.
9. Slip the hose clip over the hose, fit the hose onto the hose connector and secure with the hose clip.

4.3 Mounting the controller on the ground stake

How to proceed:

G

1. Fully insert the ground stake into the ground.
2. Slide the device onto the ground stake.
3. Check its stability.

4.4 Mounting the controller to the wall

How to proceed:

H

1. Affix the retaining frame using suitable screws.
2. Fit the device into the retaining frame.
 - Ensure that the device is properly engaged in the retaining frame.

4.5 Connecting the controller

How to proceed:

I

1. Remove the protection cap from the unit.
2. Attach the connector and secure with the coupling nut.
 - The connector and coupling must be clean and dry.

5 Commissioning/start-up



NOTE

The unit will be destroyed if it is operated with a dimmer. It contains sensitive electrical components.

- Do not connect the unit to a dimmable power supply.

Switching on

The pump must be connected to the controller before the controller is switched on.

- First connect the controller to the mains supply, then switch on the pump at the controller.

Switching off

- Switch the pump off at the controller.
 - Disconnect the controller from the mains before performing any work on the unit.

When started up, the pump automatically performs a pre-programmed self-test (**Environmental Function Control (EFC)**). The pump detects if it is running dry / blocked or submerged. The pump switches off automatically after approx. 90 seconds if it runs dry/is blocked. In the event of a malfunction, disconnect the power supply and “flood the pump” or remove the obstacle. Afterwards, the unit can be restarted.

6 Operation

6.1 Controller overview

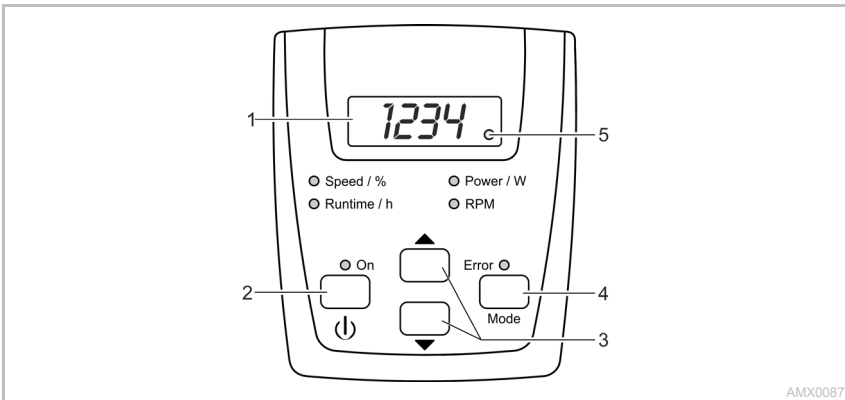

Description

- 1 Four-digit LED display
- 2 “On/Off” button
- 3 Arrow keys
- 4 “Mode” button
- 5 LED wireless connection

- Speed / %
- Runtime / h
- Power / W
- RPM
- ON
- Error

Function

- For displaying values
- Standard display is “Power / W” mode.
- For switching the pump on or off
- For increasing or decreasing rotation speed/power output
- For selecting the next mode
 - For switching the wireless connection on/off
 - The LED lights up when the wireless connection is switched on.
 - The LED blinks when connected to the OASE App.
- The respective LED lights up for the mode that is selected.
- The current mode appears in the display.

The LED lights up when the pump is switched on.

The LED lights up when an error occurs.



- The error code appears in the display. (→ Error messages)

6.2 Operating functions

Switching the pump on/off

Proceed as follows	Information
	Press the button briefly to turn the pump on or off.

Increasing or decreasing rotation speed

Proceed as follows	Information
 	<ul style="list-style-type: none"> • Adjustable range: 1 % ... 100 % • Increment: 1 % • Adjustment is only possible in "Speed / %" or "Power / W" modes. • The adjusted value is immediately adopted. • By pressing a button the controller automatically switches to "Speed / %" mode. <p>After 15 s without operation the controller automatically switches to "Power / W" mode.</p>

Displaying current status values

Proceed as follows	Information
	<p>Press the button briefly to select the next mode.</p> <p>"Runtime / h" mode</p> <ul style="list-style-type: none"> • Displays the total operating hours of the pump • Displays up to 9999 operating hours: <i>0</i> to <i>9999</i> <ul style="list-style-type: none"> – Displayed increments: 1 hour • Displays from 10000 to 99900 operating hours: <i>1000h</i> to <i>9990h</i> <ul style="list-style-type: none"> – Displayed increments: 100 hours – Example: <i>0220h</i> = 22 × 100 = 2200 operating hours <p>"Power / W" mode</p> <ul style="list-style-type: none"> • Displays the current power consumption of the pump in watts <ul style="list-style-type: none"> – Tolerance: ±5 % of the max. power consumption. (→ Technical data) <p>"RPM" mode</p> <ul style="list-style-type: none"> • Displays the current speed of the pump in revolutions per minute <p>"Speed / %" mode</p> <ul style="list-style-type: none"> • Displays the current speed in percentage <ul style="list-style-type: none"> – Display range: 1 to 100 <p>After 15 s without operation the controller automatically switches to "Power / W" mode.</p>

Switching the wireless connection on/off

Proceed as follows	Information
	<p>Press and hold the button for longer than 10 s.</p> <ul style="list-style-type: none"> • If <i>b0F</i> appears in the display, the wireless connection is switched off. • If <i>b0n</i> appears in the display, the wireless connection is switched on. <ul style="list-style-type: none"> – The LED in the display lights up when the wireless connection is switched on. – The LED in the display blinks when connected to the OASE App. – (→ Controller overview) • When the unit is delivered, the wireless connection is switched on. <p>After 15 s without operation the controller automatically switches to "Power / W" mode.</p>

Connecting the controller to the smart phone/tablet

The maximum distance for interference-free communication between the controller and smartphone/tablet depends on the transmission power of the smartphone/tablet. Brick walls, walls made of reinforced concrete, large metal objects or bushes and trees can dampen radio waves and decrease the distance.

Proceed as follows		Information
1.	Download and install the OASE App "AquaMax Classic Control" to the smartphone/tablet.	The OASE App is available on iOS (App Store) and Android (Play Store).
2.	If you have not already done so, switch on the wireless connection at the controller.	(→ Switching the wireless connection on/off)
3.	Activate the Bluetooth feature on the smartphone/tablet.	–
4.	Start the App "AquaMax Classic Control" .	After a brief search, a list of available products will appear.
5.	Select your pump from the list.	An authentication code will be displayed on the controller for two minutes.
6.	Enter the authentication code in the smartphone/tablet.	Upon successful connection, the display will change to the operating instruction page for the pump. <ul style="list-style-type: none"> • Now, the pump can be controlled via the smartphone/tablet. • The LED in the controller display blinks. (→ Controller overview)

7 Remedy of faults

7.1 Troubleshooting overview

Malfunction	Cause	Remedy
Pump does not start	No mains voltage	<ul style="list-style-type: none"> • Check the mains voltage. • Check supply lines.
	Faulty connection between pump and controller	Check connection, and if needed reconnect
	Pump not switched on	Switch the pump on at the controller
Pump does not transport fluid	Filter housing clogged	Clean strainer casings
	Excessively soiled water	Clean the pump. The pump automatically switches on again once the motor has cooled down.
	Pump is set too low	Increase the rotation speed of the pump at the controller
	The impeller unit is blocked	Disconnect the power supply and remove obstacle. Then switch the pump on again.
Insufficient delivered quantity	Filter housing clogged	Clean strainer casings
	Excessive loss in the supply lines	<ul style="list-style-type: none"> • Select larger hose diameter • Adjust stepped hose adapter to hose diameter • Reduce hose length to minimum necessary • Avoid unnecessary connection elements
	Pump is set too low	Increase the rotation speed of the pump at the controller
Pump switches off after operating briefly	Excessively soiled water	Clean the pump. The pump automatically switches on again once the motor has cooled down.
	The impeller unit is blocked	Disconnect the power supply and remove obstacle. Then switch the pump on again.
	Pump has run dry.	Flood the pump. Fully submerge the pump for operation in the pond.

7.2 Error messages

The error message automatically disappears after the error has been corrected.

Error message	Cause	Remedy
<i>Er-1</i>	No pump connected or connection to pump is faulty	<ul style="list-style-type: none"> • Check that cable is connected correctly to pump • Connect the pump to the controller
<i>Er-2</i>	Communication error between controller and pump	<ul style="list-style-type: none"> • Check that cable is connected correctly to pump. • Connect the pump to the controller
<i>Er-3</i>	Excess temperature	<ul style="list-style-type: none"> • Check that impeller unit moves freely <ul style="list-style-type: none"> – If the impeller unit is sluggish, the pump is requiring too much power • The ambient temperature is too high
<i>Er-4</i>	Overcurrent	<ul style="list-style-type: none"> • Check that impeller unit moves freely • If the impeller unit is sluggish, the pump is requiring too much power
<i>Er-5</i>	Pump blocked	Check pump and remove obstacle
<i>Er-6</i>	Pump has run dry	<ul style="list-style-type: none"> • Submerge pump in water • For dry installation ensure adequate water supply
<i>Er-7</i>	Overvoltage	<ul style="list-style-type: none"> • Connect the pump to the correct mains voltage • The unit is not suitable for use with the existing mains voltage range
<i>Er-8</i>	Undervoltage	<ul style="list-style-type: none"> • Keep extension cable to the pump as short as possible. <ul style="list-style-type: none"> – The voltage to the pump is too low due to the voltage drop in long cables. • Use extension cable to the pump with greater conductor cross-section <ul style="list-style-type: none"> – The voltage to the pump is too low due to the voltage drop in cables with too small of a conductor cross-section.

8 Maintenance and cleaning



TIP

Recommendation regarding cleaning:

- Clean the unit as required but at least twice a year.
- When cleaning the pump, pay particular attention to the cleaning of the impeller unit and pump housing.

- In the event of the filter housing capacity reducing, clean the unit under running water using a brush.
- Do not use cleaning agents or chemical solutions.
- Recommended cleaning agent for removing stubborn limescale deposits:
 - Pump cleaning agent PumpClean from OASE.
 - Vinegar- and chlorine-free household cleaning agent.
- After cleaning, thoroughly rinse all parts in clean water.

8.1 Cleaning the pump

How to proceed:

J

1. Screw off the stepped hose adapter.
2. Remove screws.
 - The screws are used as transport protection and not required for operation.
3. Actuate the engagement hook and fold up the strainer top casing.
4. Remove pump.
5. Remove screws.
6. Remove the pump housing including its holding ring, sealing and impeller unit.
 - Clean all components under running water using a soft brush, replace damage parts.
7. Reassemble the unit in the reverse order.
 - Place the pump cable into the cable opening of the bottom strainer casing such that the cable will not be crushed when closing the filter housing.

9 Wear parts

- Impeller unit

10 Spare parts

The use of original parts from OASE ensures continued safe and reliable operation of the unit. Please visit our website for spare parts drawings and spare parts.



www.oase-livingwater.com/spareparts

11 Storage/overwintering

The unit is not frost-proof and has to be removed and put into storage if minus temperatures are expected.

How to correctly store the unit:

- Thoroughly clean the unit, check it for damage and replace any damaged parts.
- Store the pump submerged and in a frost-free environment.
- Protect open plug connections from moisture and dirt.

12 Repair

A damaged unit cannot be repaired and must be put out of operation. Dispose of the unit in accordance with the regulations.

13 Disposal



NOTE

Do not dispose of this unit with domestic waste.

- Render the unit unusable beforehand by cutting the cables and dispose of the unit via the return system provided for this purpose.

14 Technical data







14.1 Unit data

Description		AquaMax Eco Classic			
		9000°C	12000°C	18000°C	
Connection voltage	V AC	220 ... 240	220 ... 240	220 ... 240	
Mains frequency	Hz	50/60	50/60	50/60	
Power consumption	W	23 ... 90	26 ... 120	33 ... 175	
Pump protection type		IP 68	IP 68	IP 68	
Controller protection type		IP 44	IP 44	IP 44	
Connection	Discharge port	G1½	G2	G2	
	Inlet port	G1½	G1½	G1½	
	Hose	mm	25/32/38	25/32/38	25/32/38
Max. pump capacity	l/h	8800	12000	17600	
Max. pump head	m	4.5	4.7	5.3	
Filter supply surface area	cm²	810	810	810	
Max. particle size, coarse dirt particles	mm	8	8	8	
Max. immersion depth	m	4	4	4	
Length of mains cable to controller	m	2	2	2	
Length of mains cable to pump	m	10	10	10	
Dimensions	Length	mm	280	280	280
	Width	mm	230	230	230
	Height	mm	140	140	140
Weight	kg	4.4	5.0	5.35	

14.2 Water values

Type	Fresh water/Pond water
pH value	6.8 ... 8.5
Hardness	8 ... 15 DH
Free chlorine	<0.3 mg/l
Chloride content	<250 mg/l
Overall dry residue	<50 mg/l
Temperature	+4 ... +35°C

15 Symbols on the unit

IP68  4.0 m	Dust tight. Watertight to a depth of 4 m.
IP44	Dust protected. Protected against water splashed from all directions. Do not immerse.
	Remove the unit at temperatures below zero (centigrade).
	Possible danger for persons with pacemakers.
	Protect from direct sunlight.
	Do not dispose of with household waste.
	Read the instructions for use.

AVERTISSEMENT

- Dans le cas où cet appareil serait utilisé par des mineurs de moins de 8 ans ainsi que par des personnes souffrant d'un handicap mental ou plus généralement par des personnes manquant d'expérience, un adulte averti devra être présent, qui renseignera le mineur ou la personne fragilisée concernée sur le bon emploi de ce matériel.
- Les enfants ne doivent pas jouer avec cet appareil.
- Ne pas laisser un enfant sans surveillance pour le nettoyage ou l'entretien.
- Veiller à ce que l'appareil soit absolument protégé par fusible par le biais d'une protection différentielle avec un courant assigné de 30 mA maximum.
- Ne brancher l'appareil que lorsque les caractéristiques électriques de l'appareil et de l'alimentation électrique correspondent. Les caractéristiques de l'appareil sont indiquées sur la plaque signalétique de l'appareil, sur l'emballage ou dans cette notice d'emploi.
- Il existe un risque d'électrocution pouvant entraîner la mort ou des blessures graves ! Avant tout contact avec l'eau, couper l'alimentation de tous les appareils électriques se trouvant dans l'eau.
- Utiliser l'appareil uniquement lorsque personne ne se trouve dans l'eau.
- Ne pas utiliser l'appareil lorsque les câbles électriques ou les boîtiers sont endommagés.
- Un câble de raccordement endommagé ne peut pas être remplacé. Mettre l'appareil au rebut.

Table des matières

1	Hinweise zu dieser Gebrauchsanleitung	7
2	Sicherheitshinweise	8
3	Produktbeschreibung	8
4	Aufstellen und Anschließen	9
5	Inbetriebnahme	11
6	Bedienung	11
7	Störungsbeseitigung	13
8	Reinigung und Wartung	14
9	Verschleißteile.....	15
10	Ersatzteile.....	15
11	Lagern/Überwintern.....	15
12	Reparatur	15
13	Entsorgung	15
14	Technische Daten	16
15	Symbole auf dem Gerät	16

1 Remarques relatives à cette notice d'emploi

Avec l'acquisition du produit, **AquaMax Eco Classic 9000 C / 12000 C / 18000 C** vous avez fait le bon choix.

Avant la première utilisation de l'appareil, lire attentivement cette notice d'emploi et se familiariser avec l'appareil. Tous les travaux effectués avec et sur cet appareil devront être exécutés conformément aux directives ci-jointes.

Respecter impérativement les consignes de sécurité relatives à une utilisation correcte et en toute sécurité.

Conserver soigneusement cette notice d'emploi. Lors d'un changement de propriétaire, prière de transmettre également cette notice d'emploi.

1.1 Avertissements dans cette notice d'emploi

Dans cette notice, les avertissements sont classés par mots de signalisation qui indiquent l'ampleur du risque.



AVERTISSEMENT

Désigne une situation dangereuse possible pouvant entraîner la mort ou des blessures graves si elle n'est pas évitée.



REMARQUE

Désigne une situation dangereuse possible pouvant entraîner des dégâts matériels ou sur l'environnement si elle n'est pas évitée.



CONSEIL

Conseil utile.

1.2 Références dans cette notice d'emploi

- A Renvoi à l'illustration, p. ex. Figure A.
- Renvoi à un autre chapitre.

2 Consignes de sécurité

2.1 Installation électrique correspondant aux prescriptions

- Les installations électriques doivent répondre aux règlements d'installation nationaux et leur exécution est exclusivement réservée à un technicien électricien.
- Une personne est considérée comme technicien électricien lorsqu'elle est capable et habilitée à apprécier et réaliser les travaux qui lui sont confiés en raison de sa formation technique, de ses connaissances et de son expérience. Travailler en tant que technicien consiste également à identifier d'éventuels dangers et à respecter les normes régionales et nationales, les règlements et les dispositions en vigueur qui se rapportent aux tâches à exécuter.
- En cas de questions et de problèmes, prière de vous adresser à un technicien électricien.
- Poser les câbles de manière à ce qu'ils soient protégés contre d'éventuels endommagements et veiller à ce que personne ne puisse trébucher.
- Les câbles de rallonge et le distributeur de courant (p. ex. blocs multiprises) doivent être conçus pour une utilisation en extérieur (protégé contre les projections d'eau).
- Protéger les raccordements à fiche contre l'humidité.
- Raccorder l'appareil uniquement à une prise installée de manière réglementaire.

2.2 Exploitation sécurisée

- L'unité de fonctionnement dans l'appareil contient un aimant à champ magnétique puissant qui risque d'avoir un impact sur les stimulateurs cardiaques ou les défibrillateurs implantés (ICD). Maintenir une distance d'au moins 0,2 m entre l'implant et l'aimant.
- Ne pas porter ou tirer l'appareil par les câbles électriques.
- Ne jamais procéder à des modifications techniques sur l'appareil.
- Exécuter des travaux sur l'appareil uniquement si ces derniers sont décrits dans la notice d'emploi. S'il est impossible de remédier aux problèmes, contacter le SAV agréé ou en cas de doute le constructeur.
- N'utiliser que des pièces de rechange et des accessoires d'origine pour l'appareil.

3 Description du produit

3.1 Vue d'ensemble

<input type="checkbox"/> A	Descriptif
1	Pompe filtrante
2	Contrôleur pour le réglage de la vitesse de rotation de la pompe de filtration <ul style="list-style-type: none"> • Commande à l'aide de l'application OASE "AquaMax Classic Control"
3	Cadre pour le montage mural du contrôleur
4	Piquet pour la mise en place du contrôleur
5	Manchon de conduite souple avec joint à rotule, pièce d'étanchéité, écrou borgne et collier de serrage de tuyau, .
6	Manchon de conduite souple avec écrou borgne et collier de serrage de tuyau

3.2 Utilisation conforme à la finalité

N'utilisez le produit décrit dans ce manuel que de la manière suivante :

- Pour le pompage d'eau normale d'étang pour filtres, cascades et cours d'eau.
- Exploitation dans le respect des données techniques. (→ Caractéristiques techniques)
- Utilisation à des fins privées uniquement.

Les restrictions suivantes sont valables pour l'appareil :

- Ne pas utiliser dans des piscines naturelles.
- Ne jamais utiliser dans d'autres liquides que de l'eau.
- Ne jamais utiliser sans débit d'eau.
- Ne pas utiliser en relation avec des produits chimiques, des produits alimentaires, des matériaux facilement inflammables ou explosifs.
- A ne pas raccorder à l'alimentation en eau potable.

4 Mise en place et raccordement

La mise en place de l'appareil peut être en immersion soit hors au sec.

B



AVERTISSEMENT

Risque mortel ou de blessures graves du fait de la tension électrique dangereuse de l'appareil s'il est utilisé dans un étang de baignade.

- Ne pas utiliser l'appareil dans un étang de baignade.
-

4.1 Mise en place en immergé de l'appareil

C

- Installer l'appareil uniquement en dessous de la surface de l'eau.

Placer l'appareil à l'horizontale et de manière à ce qu'il soit stable sur une surface d'appui solide.

Voici comment procéder :

D

1. Si nécessaire raccourcir le manchon au diamètre de la conduite souple utilisée.
 - On réduit de cette manière les pertes de charge.
2. Visser l'embout à étages, avec écrou-raccord et joint, sur la sortie.
 - Avant de serrer l'écrou-raccord à fond, aligner l'embout à étages.
3. Glisser le collier de serrage sur le tuyau, enfiler le tuyau sur le raccord de tuyau et le fixer avec le collier de serrage.

4.2 Mise en place de l'appareil au sec

E

- Piscine naturelle ou piscine, dans laquelle des personnes peuvent se trouver :
 - Placer l'appareil à au moins 2 m de l'eau.
- Ne pas exposer la pompe aux rayons directs du soleil.

Voici comment procéder :

F

1. Enlever les vis.
 - Les vis servent de sécurité de transport et ne sont pas requises pour le fonctionnement.
2. Actionner le crochet et rabattre la coque supérieure du filtre pour l'ouvrir.
3. Enlever la pompe.
4. Si nécessaire raccourcir le manchon au diamètre de la conduite souple utilisée.
 - On réduit de cette manière les pertes de charge.
5. Visser l'embout à étages, joint compris, sur l'entrée.
6. Glisser le collier de serrage sur le tuyau, enfiler le tuyau sur le raccord de tuyau et le fixer avec le collier de serrage.
 - Avant de serrer l'écrou-raccord à fond, aligner l'embout à étages.
7. Si nécessaire raccourcir le manchon au diamètre de la conduite souple utilisée.
 - On réduit de cette manière les pertes de charge.
8. Visser l'embout à étages, avec écrou-raccord et joint, sur la sortie.
 - Avant de serrer l'écrou-raccord à fond, aligner l'embout à étages.
9. Glisser le collier de serrage sur le tuyau, enfiler le tuyau sur le raccord de tuyau et le fixer avec le collier de serrage.

4.3 Mise en place du contrôleur avec le piquet

Voici comment procéder :

G

1. Enfoncer toute la longueur du piquet dans le sol.
2. Pousser l'appareil sur le piquet.
3. Vérifier la stabilité.

4.4 Fixer le contrôleur sur le mur

Voici comment procéder :

H

1. Fixer le châssis de fixation avec des vis appropriées.
2. Placer l'appareil sur le châssis de fixation.
 - Le châssis de fixation doit s'emboîter.

4.5 Raccorder le contrôleur

Voici comment procéder :

I

1. Enlever le capuchon sur l'appareil.
2. Brancher le connecteur et le bloquer avec l'écrou borgne.
 - Le connecteur et l'accouplement doivent être propres et secs.

5 Mise en service



REMARQUE

L'appareil est détérioré lorsqu'il est utilisé avec un variateur. Il contient des composants électriques fragiles.

- Ne pas raccorder l'appareil à une alimentation en courant avec variateur.

Mise en circuit

La pompe et le contrôleur doivent être raccordés avant la mise en circuit du contrôleur.

- Commencer par raccorder le contrôleur au réseau électrique puis mettre la pompe en circuit sur le contrôleur.

Mise hors circuit

- Mettre la pompe hors circuit sur le contrôleur.
 - Lors des interventions sur l'appareil, débrancher le contrôleur de la tension secteur.

À sa mise en service, la pompe effectue automatiquement un auto-contrôle préprogrammé (**Environmental Function Control (EFC)**). La pompe reconnaît si elle se trouve en marche à sec / à l'état bloqué ou immergé. En cas de marche à sec / de blocage, la pompe se met automatiquement hors circuit après env. 90 secondes. Lors d'un dérangement, interrompez l'alimentation électrique, « immergez la pompe dans l'eau » ou bien retirez l'obstacle. Vous pouvez ensuite remettre l'appareil en service.

6 Utilisation

6.1 Vue d'ensemble du contrôleur

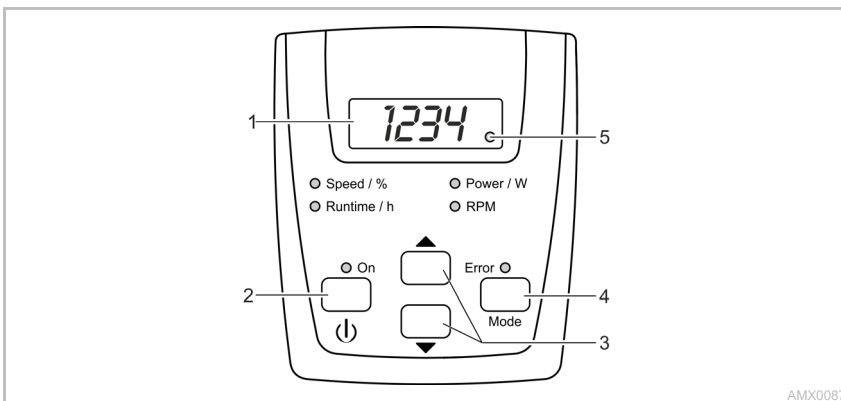

Descriptif

- 1 Affichage à LED à quatre chiffres
- 2 Touche « Marche/Arrêt »
- 3 Touches fléchées
- 4 Touche « Mode »
- 5 Liaison radio avec LED

- Speed / %
- Runtime / h
- Power / W
- tr/min
- ON
- Erreur

Fonctionnement

Affichage des valeurs

- Le mode "Power / W" est affiché par défaut.

Mise en et hors circuit de la pompe

Augmenter ou diminuer la vitesse de rotation/la puissance

- Sélectionner le mode suivant
- Connexion/déconnexion de la liaison radio
- La LED est allumée lorsque la liaison radio est active.
- La LED clignote lorsqu'il y a une liaison avec l'application OASE.

La LED correspondante est allumée lorsque le mode est sélectionné.

- L'écran affiche la valeur actuelle du mode.

La LED est allumée lorsque la pompe est connectée.

La LED est allumée en cas de défaut.



- Le code de défaut est affiché à l'écran. (→ Messages d'erreur)

6.2 Fonctions opérationnelles

Connexion/déconnexion de la pompe.

La manière de procéder	Info
	<p>Appuyer brièvement sur cette touche pour connecter ou déconnecter la pompe.</p> <p>–</p>



Augmenter ou diminuer la vitesse de rotation

La manière de procéder	Info
 	<ul style="list-style-type: none"> • Plage réglable : 1 % ... 100 % • Incrément : 1 % • Le réglage n'est possible qu'en mode "Speed / %" ou "Power / W". • La valeur réglée est directement acceptée. • Lors de l'appui sur une touche, le contrôleur passe automatiquement en mode "Speed / %". <p>Après 15 s sans commande, le régulateur passe automatiquement en mode "Power / W".</p>

Affichage des valeurs d'état actuelles

La manière de procéder	Info
	<p>Appuyer brièvement sur la touche pour sélectionner le mode suivant.</p> <p>Mode "Durée de fonctionnement / h"</p> <ul style="list-style-type: none"> • Affichage de la durée de fonctionnement totale de la pompe • Affichage jusqu'à 9999 heures de fonctionnement : 0 à 9999 <ul style="list-style-type: none"> – Incrément affiché 1 heure • Affichage de 10000 à 99900 heures de fonctionnement : 1000h à 9990h <ul style="list-style-type: none"> – Incrément affiché 100 heures – Exemple : 0220h = 22 × 100 = 2200 heures de fonctionnement <p>Mode "Puissance / W"</p> <ul style="list-style-type: none"> • Affichage de la puissance absorbée actuelle de la pompe en Watts <ul style="list-style-type: none"> – Tolérance : ± 5% de la puissance absorbée maximale (→ Caractéristiques techniques) <p>Mode "tr/min"</p> <ul style="list-style-type: none"> • Affichage du régime actuel de la pompe en tours/minute. <p>Mode "Vitesse / %"</p> <ul style="list-style-type: none"> • Affichage du régime actuel en pourcentage <ul style="list-style-type: none"> – Plage d'affichage 1 à 100 <p>Après 15 s sans commande, le contrôleur passe automatiquement en mode "Power / W".</p>

Connexion/déconnexion de la liaison radio

La manière de procéder	Info
	<p>Maintenir la touche appuyée pendant plus de 10 s</p> <ul style="list-style-type: none"> • Si  est affiché à l'écran, la liaison radio est inactive. • Si  est affiché à l'écran, la liaison radio est active. <ul style="list-style-type: none"> – La LED de l'affichage est allumée lorsque la liaison radio est active. – La LED de l'affichage clignote lorsqu'il y a une liaison avec l'application OASE. – (→ Vue d'ensemble du contrôleur) • A la livraison, la liaison radio est active <p>Après 15 s sans commande, le régulateur passe automatiquement en mode "Power / W".</p>

Connexion du contrôleur avec le smartphone/la tablette

La distance maximale pour une communication sans interférence entre le contrôleur et le smartphone/la tablette dépend de la puissance d'émission du smartphone/de la tablette. Les murs, les parois en béton armé, les objets métalliques de grandes dimensions, les buissons et les arbres amortissent les ondes radio et diminuent la portée maximale.

La manière de procéder		Info
1.	Télécharger et installer l'application OASE "AquaMax Classic Control" sur le smartphone/la tablette.	L'application OASE est disponible pour iOS (Appstore) et Android (Playstore).
2.	Si cela n'a pas été déjà fait, activer la liaison radio sur le contrôleur.	(→ Connexion/déconnexion de la liaison radio)
3.	Activer la fonction Bluetooth sur le smartphone/la tablette.	–
4.	Lancer l'application "AquaMax Classic Control" .	La liste des produits disponibles est affichée après une brève recherche.
5.	Sélectionner la pompe souhaitée.	Le contrôleur affiche un code d'authentification pendant deux minutes.
6.	Saisir le code d'authentification dans le smartphone/la tablette.	Si la connexion est réussie, l'affichage passe à la page de commande de la pompe <ul style="list-style-type: none"> • Il est maintenant possible de commander la pompe avec le smartphone/la tablette. • La LED de l'affichage du contrôleur clignote. (→ Vue d'ensemble du contrôleur)

7 Dépannage

7.1 Aperçu des dysfonctionnements possibles

Défaut	Cause	Remède
La pompe ne démarre pas	Absence de tension de réseau	<ul style="list-style-type: none"> • Vérifier la tension secteur • Contrôler les lignes d'alimentation
	Raccordement défectueux de la pompe au contrôleur	Etablir une connexion correcte
	La pompe n'est pas en circuit	Mettre la pompe en circuit sur le contrôleur
La pompe ne refoule pas	Corps de filtre colmaté	Nettoyer les enveloppes filtrantes
	Pollution d'eau excessive	Nettoyer la pompe Après le refroidissement du moteur, la pompe se remet automatiquement en service.
	Pompe réglée trop bas	Augmenter la vitesse de rotation de la pompe sur le contrôleur
	L'unité de fonctionnement est bloquée	Débrancher la fiche de secteur et enlever l'obstacle. Remettre ensuite la pompe en circuit.
Débit de pompe insuffisant	Corps de filtre colmaté	Nettoyer les enveloppes filtrantes
	Pertes excessives dans les conduites d'amenée	<ul style="list-style-type: none"> • Sélectionner un diamètre de tuyau plus grand • Adapter l'embout à étages au diamètre du tuyau • Réduire la longueur du tuyau au minimum requis • Eviter les pièces de raccordement inutiles
	Pompe réglée trop bas	Augmenter la vitesse de rotation de la pompe sur le contrôleur
La pompe s'arrête après une courte période de marche	Pollution d'eau excessive	Nettoyer la pompe Après le refroidissement du moteur, la pompe se remet automatiquement en service.
	L'unité de fonctionnement est bloquée	Débrancher la fiche de secteur et enlever l'obstacle. Remettre ensuite la pompe en circuit.
	La pompe a marché à sec	Immerger la pompe. Pour le fonctionnement dans la pièce d'eau, immerger complètement l'appareil.

7.2 Messages d'erreur

Après élimination du défaut, le message d'erreur est automatiquement réinitialisé

Message d'erreur	Cause	Remède
Er-1	Aucune pompe connectée ou absence de connexion avec la pompe	<ul style="list-style-type: none"> • Vérifier que le câble pour la pompe est correctement branché • Raccorder la pompe au contrôleur
Er-2	Défaut de communication contrôleur – pompe	<ul style="list-style-type: none"> • Vérifier que le câble pour la pompe est correctement branché. • Raccorder la pompe au contrôleur
Er-3	Température excessive	<ul style="list-style-type: none"> • Vérifier si l'unité de fonctionnement fonctionne sans point dur <ul style="list-style-type: none"> – Si l'unité de fonctionnement fonctionne avec des points durs, la pompe a besoin d'une puissance trop élevée • La température ambiante est trop élevée
Er-4	Surintensité	<ul style="list-style-type: none"> • Vérifier si l'unité de fonctionnement fonctionne sans point dur • Si l'unité de fonctionnement fonctionne avec des points durs, la pompe a besoin d'une puissance trop élevée
Er-5	la pompe est bloquée	Vérifier la pompe et enlever l'obstacle
Er-6	Fonctionnement à sec	<ul style="list-style-type: none"> • Immerger la pompe dans l'eau • Assurer l'alimentation en eau pour la mise en place à sec
Er-7	Sur-tension	<p>Faire fonctionner la pompe à la tension secteur correcte</p> <ul style="list-style-type: none"> • L'appareil n'est pas adapté à la plage de tension secteur existante
Er-8	Sous-tension	<ul style="list-style-type: none"> • Le câble de rallonge de la pompe doit être le plus court possible <ul style="list-style-type: none"> – La tension pour la pompe est trop basse en raison de la chute de tension dans les câbles longs • Utiliser un câble de rallonge de la pompe dont les conducteurs ont une plus grande section <ul style="list-style-type: none"> – La tension pour la pompe est trop basse en raison de la chute de tension dans les câbles dont les conducteurs ont une trop petite section

8 Nettoyage et entretien



CONSEIL

Recommandations de nettoyage :

- Nettoyer l'appareil lorsque nécessaire, mais au moins 2 fois par an.
- Nettoyer en particulier l'unité de fonctionnement et le corps de la pompe.

- Lorsque la performance se réduit, nettoyer le carter de filtre à l'aide d'une brosse douce en le passant sous l'eau courante.
- Ne pas utiliser de produits de nettoyage ou de solutions chimiques.
- Produits de nettoyage recommandés en cas d'entartrages tenaces :
 - Nettoyant pour pompe PumpClean de OASE.
 - Détergents ménagers exempts de vinaigre et de chlore.
- Après le nettoyage, rincer méticuleusement toutes les pièces à l'eau claire.

8.1 Nettoyage de la pompe

Voici comment procéder :

J

1. Dévisser l'embout de tuyau à étages.
2. Enlever les vis.
 - Les vis servent de sécurité de transport et ne sont pas requises pour le fonctionnement.
3. Actionner le crochet et rabattre la coque supérieure du filtre pour l'ouvrir.
4. Enlever la pompe.
5. Enlever les vis.
6. Enlever le corps de pompe, anneau de maintien, joint et unité de fonctionnement compris.
 - Nettoyer toutes les pièces sous l'eau courante avec une brosse douce, les vérifier et, éventuellement, remplacer les pièces endommagées.
7. Remonter l'appareil en suivant l'ordre inverse.
 - Poser la conduite de la pompe dans l'ouverture à câble de la coque inférieure de sorte qu'elle à ne pas pouvoir l'écraser lors de la fermeture du carter de filtre.

9 Pièces d'usure

- Unité de fonctionnement

10 Pièces de rechange

L'appareil continue de fonctionner de manière fiable et sécurisée avec des pièces originales d'OASE.

Vous trouverez nos pièces de rechange et leurs schémas sur notre site internet.



www.oase-livingwater.com/piecesdetachees

11 Stockage / entreposage pour l'hiver

L'appareil n'est pas résistant au gel et doit absolument être désinstallé et entreposé lorsque du gel est prévu.

Ci-après, la méthode optimale pour entreposer l'appareil :

- Nettoyer méticuleusement l'appareil, l'inspecter pour déceler toute présence éventuelle de dommages, absolument remplacer toute pièce endommagée.
- Conserver la pompe immergée et à l'abri du gel.
- Protéger les fiches ouvertes contre l'humidité et les salissures.

12 Réparation

Un carter endommagé ne peut pas être réparé et ne doit plus être utilisé. Recycler l'appareil correctement.

13 Recyclage



REMARQUE

Il est interdit de mettre cet appareil au rebut en l'évacuant vers la gestion des ordures ménagères.

- Rendre l'appareil inutilisable en coupant le câble et le mettre au rebut en utilisant le système de retour prévu à cet effet.

14 Caractéristiques techniques







14.1 Données d'appareils

Descriptif			AquaMax Eco Classic		
			9000 C	12000 C	18000 C
Tension de raccordement	V CA	220 ... 240	220 ... 240	220 ... 240	
Fréquence de réseau	Hz	50/60	50/60	50/60	
Puissance absorbée	W	23 ... 90	26 ... 120	33 ... 175	
Indice de protection de la pompe		IP 68	IP 68	IP 68	
Indice de protection du contrôleur		IP 44	IP 44	IP 44	
Prise	Côté refoulement	G1½	G2	G2	
	Côté aspiration	G1½	G1½	G1½	
	Tuyau	mm	25/32/38	25/32/38	25/32/38
Capacité de refoulement max.	l/h	8800	12000	17600	
Hauteur de refoulement max.	m	4,5	4,7	5,3	
Surface d'entrée du filtre	cm²	810	810	810	
Diamètre des grains maxi., impuretés grossières	mm	8	8	8	
Profondeur d'immersion max.	m	4	4	4	
Longueur du raccordement au réseau du contrôleur	m	2	2	2	
Longueur du raccordement au réseau de la pompe	m	10	10	10	
Dimensions	Longueur	mm	280	280	280
	Largeur	mm	230	230	230
	Hauteur	mm	140	140	140
Poids	kg	4,4	5,0	5,35	

14.2 Valeurs de l'eau

Type	Eau fraîche/Eau de bassin
Valeur pH	6,8 ... 8,5
Dureté	8 ... 15 DH
Chlore libre	<0,3 mg/l
Teneur en chlorure	<250 mg/l
Résidu sec total	<50 mg/l
Température	+4 ... +35 °C

15 Symboles sur l'appareil

IP68  4.0 m	A l'épreuve de la poussière. Étanche à l'eau jusqu'à 4 m
IP44	Protection contre la poussière. Protection contre la projection d'eau Ne pas immerger
	Désinstaller l'appareil en cas de gel.
	Dangers possibles pour les personnes ayant des stimulateurs cardiaques.
	Conserver à l'abri de la lumière directe du soleil.
	À ne pas évacuer dans les ordures ménagères.
	Toujours lire la notice d'utilisation.

WAARSCHUWING

- Dit apparaat kan worden gebruikt door kinderen vanaf 8 jaar en daarnaast door personen met verminderde fysieke, sensorische of mentale vermogens of een gebrek aan ervaring en kennis, mits zij onder toezicht staan of geïnstrueerd werden over het veilige gebruik van het apparaat en de gevaren begrijpen, die hiermee samenhangen.
- Kinderen mogen niet met het apparaat spelen.
- Reiniging en onderhoud door de gebruiker mogen niet worden uitgevoerd door kinderen, die niet onder toezicht staan.
- Het apparaat moet beveiligd zijn via een aardlekschakelaar met een vastgestelde lekstroom van maximaal 30 mA.
- Apparaat alleen aansluiten als de elektrische specificaties van het apparaat en de voeding overeenstemmen. De specificaties staan op het typeplaatje van het apparaat, op de verpakking, of in deze handleiding vermeld.
- Dodelijk of ernstig lichamelijk letsel is mogelijk door elektrische schokken! Voordat u het water aanraakt, sluit eerst alle elektrische apparaten in het water af van het stroomnet.
- Apparaat alleen toepassen wanneer er zich geen personen in het water ophouden.
- Apparaat niet gebruiken als elektrische snoeren of behuizing beschadigd zijn.
- Een beschadigd aansluitsnoer kan niet worden vervangen. Apparaat afvoeren.

Inhoudsopgave

1	Instructies betreft deze gebruiksaanwijzing.....	48
2	Veiligheidsinstructies	50
3	Productbeschrijving.....	50
4	Plaatsen en aansluiten.....	51
5	Inbedrijfstelling	53
6	Bediening	53
7	Storing verhelpen	56
8	Reiniging en onderhoud	57
9	Slijtagedelen.....	58
10	Reserveonderdelen.....	58
11	Opslag/overwinteren.....	58
12	Reparatie.....	58
13	Afvoer van het afgedankte apparaat.....	58
14	Technische gegevens	60
15	Symbolen op het apparaat.....	60

1 Instructies betreft deze gebruiksaanwijzing

Met de aanschaf van het product **AquaMax Eco Classic 9000 C / 12000 C / 18000 C** heeft u een goede keuze gemaakt.

Voordat u het apparaat in gebruik neemt dient u de gebruiksaanwijzing zorgvuldig door te lezen en zich met het apparaat vertrouwd te maken. Alle werkzaamheden aan en met dit apparaat mogen uitsluitend verricht worden als ze conform de onderhavige handleiding zijn.

Houdt u zich voor een juist en veilig gebruik stipt aan de veiligheidsvoorschriften.

Bewaar deze gebruiksaanwijzing zorgvuldig. Geef de gebruiksaanwijzing aan de nieuwe eigenaar wanneer het apparaat van eigenaar verwisselt.

1.1 Waarschuwingen in deze handleiding

De waarschuwingen in deze handleiding zijn met signaalwoorden gemarkeerd, die de mate van gevaar aangeven.



WAARNUG

Markeert een mogelijk gevaarlijke situatie, welke de dood of zware verwondingen tot gevolg kan hebben, indien deze niet vermeden wordt.



OPMERKING

Markeert een mogelijk gevaarlijke situatie, welke materiële of milieuschade tot gevolg kan hebben, indien deze niet wordt vermeden.



TIP

Handige tip.

1.2 Verwijzingen in deze handleiding

- A Verwijst naar een afbeelding, bijvoorbeeld afbeelding A.
- Verwijst naar een ander hoofdstuk.

2 Veiligheidsinstructies

2.1 Elektrische installatie volgens de voorschriften

- Elektrische installaties dienen te voldoen aan de nationale opstellingsvoorschriften en mogen slechts door een elektricien worden uitgevoerd.
- Een persoon is een elektricien als hij of zij op grond van zijn of haar opleiding, kennis en ervaring in staat en bevoegd is, de aan hem of haar overgedragen werkzaamheden te beoordelen en uit te voeren. De werkzaamheden als specialist omvatten ook het herkennen van mogelijke gevaren en het in acht nemen van geldige regionale en nationale normen, voorschriften en bepalingen.
- Neem voor uw eigen veiligheid in geval van vragen of problemen contact op met een elektricien.
- Snoeren beschermd tegen beschadigingen aanleggen en erop letten dat niemand erover kan struikelen.
- Verlengkabels en stroomverdelers (bijv. stekkerdelen) moeten voor het gebruik buitenshuis geschikt zijn (spatwaterbestendig).
- Stekkerverbindingen tegen vocht beschermen.
- Apparaat alleen op een volgens de voorschriften geïnstalleerde wandcontactdoos aansluiten.

2.2 Veilig gebruik

- De rotor in het apparaat bevat een magneet met een krachtig magneetveld, dat pacemakers of geïmplanteerde defibrillatoren (ICD) kan beïnvloeden. Minimaal 0,2 meter afstand tussen het implantaat en de magneet aanhouden.
- Apparaat niet aan het elektrische snoer dragen of trekken.
- Het apparaat nooit aan technische modificaties onderwerpen.
- Alleen werkzaamheden aan het apparaat uitvoeren die in deze handleiding beschreven staan. Als problemen zich niet laten verhelpen contact opnemen met een klantenservice of in geval van twijfel met de fabrikant.
- Alleen originele onderdelen en toebehoren voor het apparaat toepassen.

3 Productbeschrijving

3.1 Overzicht

<input type="checkbox"/> A	Omschrijving
1	Filterpomp
2	Regelaar voor de toerentalregeling van de filterpomp <ul style="list-style-type: none"> • Bediening via de OASE-app "AquaMax Classic Control"
3	Montagebeugel voor wandmontage van de controller
4	Grondpen voor het plaatsen van de controller
5	Getrapte slangaansluiting met kogelscharnier, afdichting, wartelmoer en slangklem
6	Getrapte slangaansluiting met wartelmoer en slangklem

3.2 Beoogd gebruik

Gebruik het in de gebruiksaanwijzing beschreven product uitsluitend op de volgende manier:

- Voor het verpompen van normaal vijverwater voor filtersystemen, watervalsystemen en beekloopinstallaties.
- Gebruik onder naleving van de technische gegevens. (→ Technische gegevens)
- Alleen voor particulier gebruik.

De volgende inperkingen gelden voor het apparaat:

- Niet gebruiken in zwembijvers.
- Nooit met andere vloeistoffen dan water gebruiken.
- Nooit gebruiken zonder doorstromend water.
- Niet gebruiken in combinatie met chemicaliën, levensmiddelen, licht brandbare of explosieve stoffen.
- Niet op de drinkwatervoorziening aansluiten.

4 Plaatsen en aansluiten

Het apparaat kan of ondergedompeld of droog geplaatst worden.

B



WAARSCHUWING

Dood of zware verwondingen door gevaarlijke elektrische spanning bij toepassing van het apparaat in een zwembijver.

- Apparaat nooit in een zwembijver toepassen.
-

4.1 Apparaat gedompeld opstellen

C

- Apparaat alleen onder de waterspiegel opstellen.

Het apparaat waterpas en stevig op een vaste ondergrond plaatsen.

Zo gaat u te werk:

D

1. Indien nodig, slangpilaar op de diameter van de gebruikte slang inkorten.
 - Hierdoor worden drukverliezen verminderd.
2. Het trapsgewijze slangmondstuk met wartelmoer en afdichting op de uitgang schroeven.
 - Breng voor het vastdraaien van de wartelmoer het trapsgewijze slangmondstuk in de juiste stand.
3. Schuif de slangklem over de slang, steek de slang op de slangtule en zet deze vast met de slangklem.

4.2 Apparaat droog plaatsen

E

- Zwemvijver of bassin, waarin zich personen kunnen bevinden:
 - Het apparaat ten minste 2 m van het water af opstellen.
- Pomp niet aan direct zonlicht blootstellen.

Zo gaat u te werk:

F

1. De schroeven verwijderen.
 - De schroeven dienen als transportbeveiliging en zijn niet noodzakelijk voor het gebruik.
2. De vergrendeling losmaken en de bovenschaal van de filter omhoog klappen.
3. De pomp eruitnemen.
4. Indien nodig, slangpilaar op de diameter van de gebruikte slang inkorten.
 - Hierdoor worden drukverliezen verminderd.
5. Het trapsgewijze slangmondstuk met afdichting op de inlaat schroeven.
6. Schuif de slangklem over de slang, steek de slang op de slangtule en zet deze vast met de slangklem.
 - Breng voor het vastdraaien van de wartelmoer het trapsgewijze slangmondstuk in de juiste stand.
7. Indien nodig, slangpilaar op de diameter van de gebruikte slang inkorten.
 - Hierdoor worden drukverliezen verminderd.
8. Het trapsgewijze slangmondstuk met wartelmoer en afdichting op de uitgang schroeven.
 - Breng voor het vastdraaien van de wartelmoer het trapsgewijze slangmondstuk in de juiste stand.
9. Schuif de slangklem over de slang, steek de slang op de slangtule en zet deze vast met de slangklem.

4.3 Controller met grondpen opstellen

Zo gaat u te werk:

G

1. Grondpen volledig in de grond steken.
2. Apparaat op de grondpen schuiven.
3. Stabiliteit controleren.

4.4 Controller aan de wand bevestigen

Zo gaat u te werk:

H

1. Houder eraf trekken en met geschikte schroeven bevestigen.
2. Apparaat op de houder plaatsen.
 - Houder moet vastklikken.

4.5 Controller aansluiten

Zo gaat u te werk:

I

1. De schermkap op het apparaat verwijderen.
2. Steek plaatsen en met van de wartelmoer borgen.
 - Stekker en koppeling moeten schoon en droog zijn.

5 Inbedrijfstelling



OPMERKING

Apparaat wordt onherstelbaar beschadigd als deze met een dimmer wordt gebruikt. Het bevat gevoelige elektrische componenten.

- Sluit het apparaat niet aan op een dimbare voeding.

Inschakelen

Pomp en controller moeten worden aangesloten voordat de controller wordt ingeschakeld.

- Eerst de controller met de stroomvoorziening verbinden, vervolgens de pomp op de controller inschakelen.

Uitschakelen

- Pomp op de controller uitschakelen.
 - Bij werkzaamheden aan het apparaat de controller van de stroomvoorziening loskoppelen.

De pomp voert bij het opstarten automatisch een voorgeprogrammeerde zelftest uit (**Environmental Function Control (EFC)**). De pomp herkent, of deze droogloopt/geblokkeerd is of is ondergedompeld. Bij drooglopen/blokken schakelt de pomp automatisch na ca. 90 seconden uit. Onderbreek in geval van storing de voedingsspanning en laat de pomp doorstromen resp. verwijder de hindernis. Vervolgens kunt u het apparaat weer in bedrijf nemen.

6 Bediening

6.1 Overzicht controller

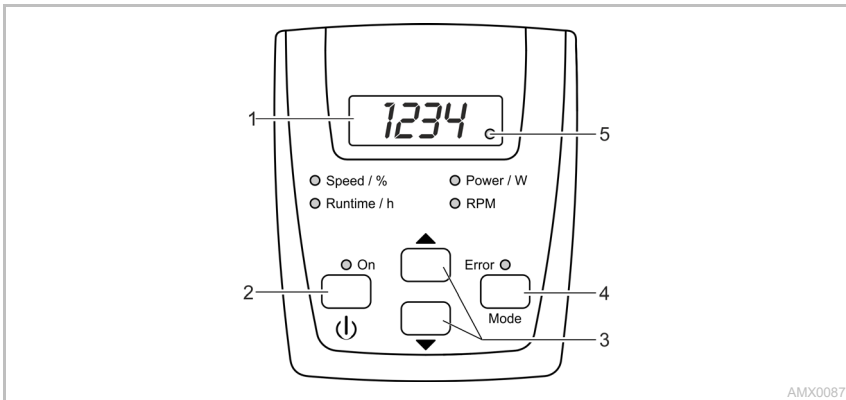

AMX0087

Omschrijving

- 1 Vier-cijferig LED-display
- 2 Toets "Aan/uit"
- 3 Pijltjestoetsen
- 4 Toets "Mode"
- 5 Draadloze LED-verbinding

- Speed / %
Runtime / uur
Power / W
RPM
- ON
- Error

Functie

Weergave van de waarden

- Standaard wordt de modus "Power / W" weergegeven.

Pomp in- of uitschakelen

Toerental / snelheid verhogen of verlagen

- Volgende modus selecteren
- Draadloze verbinding inschakelen/ uitschakelen
- Het led gaat branden bij een ingeschakelde draadloze verbinding.
- Het led knippert bij een verbinding met de OASE-app.

Het desbetreffende led gaat branden bij de geselecteerde modus.

- In het display wordt de actuele waarde van de modus weergegeven.

Het led brandt bij een ingeschakelde pomp.

Het led gaat branden bij van een fout.



- In het display wordt de foutcode weergegeven.
(→ Foutmeldingen)

6.2 Bedieningsfuncties

Pomp inschakelen/ uitschakelen

Zo gaat u te werk	Info
	<p>Toets kort indrukken om de pomp in- of uit te schakelen.</p> <p>–</p>

Toerental verhogen/verlagen

Zo gaat u te werk	Info
 	<p>Gewenste Toets meerdere keren indrukken of ingedrukt houden om het toerental procentueel te wijzigen.</p> <ul style="list-style-type: none"> • Instelbaar bereik: 1% ... 100% • Stapinterval: 1% • De instelling is alleen mogelijk in de modi "Speed / %" of "Power / W". • De ingestelde waarde wordt direct overgenomen. • Door het indrukken van een toets schakelt de controller automatisch in de modus "Speed / %". <p>Na 15sec zonder bediening schakelt de controller automatisch in de modus "Power / W".</p>

Actuele statuswaarden weergeven

Zo gaat u te werk	Info
	<p>Toets kort indrukken om de volgende modus te selecteren.</p> <p>Modus "Runtime / uur"</p> <ul style="list-style-type: none"> • Weergave van de totale bedrijfsuren van de pomp • Weergave tot 9999 bedrijfsuren: 0 tot 9999 <ul style="list-style-type: none"> – Weergegeven stapwijdte: 1 uur • Weergave vanaf 10000 tot 99900 bedrijfsuren: 100H tot 999H <ul style="list-style-type: none"> – Weergegeven stapwijdte: 100 uur – Voorbeeld: 022H = 22 × 100 = 2200 bedrijfsuren <p>Modus "Power / W"</p> <ul style="list-style-type: none"> • Weergave van het actueel opgenomen vermogen de pomp in watt <ul style="list-style-type: none"> – Tolerantie: ±5% van max. opgenomen vermogen. (→ Technische gegevens) <p>Modus "RPM"</p> <ul style="list-style-type: none"> • Weergave van het actuele toerental de pomp in toeren per minuut <p>Modus "Speed / %"</p> <ul style="list-style-type: none"> • Weergave van het actuele toerental in procent <ul style="list-style-type: none"> – Weergavebereik: 1 tot 100 <p>Na 15sec zonder bediening schakelt de controller automatisch in de modus "Power / W".</p>

Draadloze verbinding inschakelen/uitschakelen

Zo gaat u te werk	Info
	<p>Toets ten minste 10 sec. ingedrukt houden.</p> <ul style="list-style-type: none"> • Als in het display b0F wordt weergegeven, is de draadloze verbinding uitgeschakeld. • Als in het display b0 wordt weergegeven, is de draadloze verbinding ingeschakeld. <ul style="list-style-type: none"> – Het led in het display brandt bij een ingeschakelde draadloze verbinding. – Het led in het display knippert bij een verbinding met de OASE-app. – (→ Overzicht controller) • Af fabriek is de draadloze verbinding ingeschakeld. <p>Na 15sec zonder bediening schakelt de controller automatisch in de modus "Power / W".</p>

Controller met de smartphone/tablet verbinden

De maximale afstand voor storingsvrije communicatie tussen controller en smartphone/tablet is afhankelijk van het zendvermogen van de smartphone/tablet. Muren, wanden van gewapend beton, grotere metalen voorwerpen, struiken en bomen dempen de radiogolven en verminderen de afstand.

Zo gaat u te werk		Info
1.	Op de smartphone/tablet de OASE-app "AquaMax Classic Control" downloaden en installeren.	De OASE-app is beschikbaar voor iOS (Appstore) en Android (Playstore).
2.	Indien dit tot nu toe nog niet is uitgevoerd, de draadloze verbinding op de controller inschakelen.	(→ Draadloze verbinding inschakelen/uitschakelen)
3.	Op de smartphone/tablet de Bluetooth-functie inschakelen.	–
4	De-app "AquaMax Classic Control" starten.	Na een kort zoeken worden de beschikbare producten vermeld.
5.	De gewenste pomp selecteren.	Op de controller wordt gedurende twee minuten een verificatiecode weergegeven.
6.	De verificatiecode in de smartphone/tablet invoeren.	Bij een succesvolle verbinding schakelt de weergave naar de bedieningspagina van de pomp. <ul style="list-style-type: none"> • De pomp kan nu via de smartphone/tablet worden bediend. • Het led in het display van de controller knippert. (→ Overzicht controller)

7 Storing verhelpen

7.1 Overzicht van mogelijke storingen

Storing	Oorzaak	Oplossing
De pomp start niet	Er is geen netspanning	<ul style="list-style-type: none"> • Netspanning controleren • Toevoerleidingen controleren
	Aansluiting van de pomp op de controller defect	Juiste stekker aansluiting tot stand brengen
	Pomp niet ingeschakeld	Pomp op de controller inschakelen
Pomp werkt niet	Filterhuis verstopt	Reinig de filterschalen
	Water ernstig verontreinigd	Pomp reinigen. Na het afkoelen van de motor schakelt de pomp zich weer automatisch in.
	Pomp te laag ingeschakeld	Op de controller het toerental van de pomp verhogen
	Rotor is geblokkeerd	Netstekker uit contactdoos halen en hindernis verwijderen. Aansluitend pomp weer inschakelen.
Oppompvolume onvoldoende	Filterhuis verstopt	Reinig de filterschalen
	Te hoge verliezen in de toevoerleidingen	<ul style="list-style-type: none"> • Kies een grotere slangdiameter • Het trapsgewijze slangmondstuk op de slangdiameter aanpassen • Slang inkorten tot de benodigde minimumlengte • Onnodige koppelstukken vermijden
	Pomp te laag ingeschakeld	Op de controller het toerental van de pomp verhogen
Pomp schakelt na korte looptijd uit	Water ernstig verontreinigd	Pomp reinigen. Na het afkoelen van de motor schakelt de pomp zich weer automatisch in.
	Rotor is geblokkeerd	Netstekker uit contactdoos halen en hindernis verwijderen. Aansluitend pomp weer inschakelen.
	Pomp is drooggelopen	Pomp vullen. Bij gebruik in vijver het apparaat volledig onderdompelen.

7.2 Foutmeldingen

Na verhelpen van de fout wordt de foutmelding automatisch gereset.

Foutmelding	Oorzaak	Oplossing
<i>Er-1</i>	Geen pomp aangesloten of ontbrekende aansluiting op de pomp	<ul style="list-style-type: none"> • Kabel naar de pomp op juiste bevestiging controleren • Pomp op de controller aansluiten
<i>Er-2</i>	Communicatiefout controller - pomp	<ul style="list-style-type: none"> • Kabel naar de pomp op juiste bevestiging controleren. • Pomp op de controller aansluiten
<i>Er-3</i>	Te hoge temperatuur	<ul style="list-style-type: none"> • Controleren of de unit soepel loopt <ul style="list-style-type: none"> – Als de unit zwaar loopt, heeft de pomp te veel vermogen nodig • De omgevingstemperatuur is te hoog
<i>Er-4</i>	Overstroom	<ul style="list-style-type: none"> • Controleren of de unit soepel loopt • Als de unit zwaar loopt, heeft de pomp te veel vermogen nodig
<i>Er-5</i>	Pomp geblokkeerd	Pomp controleren en obstakel verwijderen
<i>Er-6</i>	Droogloop	<ul style="list-style-type: none"> • Pomp in water dompelen • Bij droge opstelling voor voldoende watertoevoer zorgen
<i>Er-7</i>	Te hoge spanning	<ul style="list-style-type: none"> • Pomp op juiste netspanning gebruiken • Het apparaat is niet geschikt voor de beschikbare netspanning
<i>Er-8</i>	Te lage spanning	<ul style="list-style-type: none"> • Verlengsnoer naar de pomp zo kort mogelijk houden. <ul style="list-style-type: none"> – Door het spanningsverlies bij lange snoeren is de spanning aan de pomp te laag. • Verlengsnoer naar de pomp met een grotere diameter gebruiken. <ul style="list-style-type: none"> – Door spanningsverlies bij snoeren met een te kleine diameter is de spanning aan de pomp te laag.

8 Reiniging en onderhoud



TIP

Aanbeveling voor het reinigen:

- Apparaat naar behoefte, maar minstens 2 maal per jaar reinigen.
- Aan de pomp vooral rotor en pomphuis reinigen.

- Bij teruglopende prestaties, het filter met een zachte borstel onder stromend water reinigen.
- Gebruik geen reinigingsmiddelen of chemische oplossingen.
- Aanbevolen reinigingsmiddelen bij hardnekkige kalkaanslag:
 - Pompreiniger PumpClean van OASE.
 - Azijn- en chloorvrije huishoudreiniger.
- Na het reinigen alle delen met schoon water afspoelen.

8.1 Pomp reinigen

Zo gaat u te werk:

J

1. Het trapsgewijze slangmondstuk afschroeven.
2. De schroeven verwijderen.
 - De schroeven dienen als transportbeveiliging en zijn niet noodzakelijk voor het gebruik.
3. De vergrendeling losmaken en de bovenschaal van de filter omhoog klappen.
4. De pomp eruitnemen.
5. De schroeven verwijderen.
6. De pompbehuizing met houder, afdichting en rotor uitnemen.
 - Alle delen onder stromend water en met een zachte borstel reinigen, beschadigde delen vervangen.
7. Bouw het apparaat in omgekeerde volgorde samen.
 - De kabel van de pomp zodanig in de kabelopening van de onderste filterschaal leggen, dat de kabel bij het sluiten van de filter niet bekneld raakt.

9 Slijtagedelen

- Rotor

10 Reserveonderdelen

Met originele onderdelen van OASE blijft het apparaat veilig en werkt het weer betrouwbaar. Onderdelentekeningen en reserveonderdelen vindt u op onze website.



www.oase-livingwater.com/onderdelen

11 Opslag/overwinteren

Het apparaat is niet bestand tegen vorst en moet bij verwachte vorst gedemonteerd en opgeslagen worden.

Zo slaat u het apparaat correct op:

- Apparaat grondig reinigen, op beschadigingen controleren, beschadigde onderdelen vervangen.
- Pomp ondergedompeld en vorstvrij opslaan.
- Open connectoren beschermen tegen vocht en vuil.

12 Reparatie

Een beschadigde behuizing kan niet worden gerepareerd en mag niet verder worden gebruikt. Voer het apparaat volgens de geldende voorschriften af.

13 Afvoer van het afgedankte apparaat



OPMERKING

Dit apparaat niet met het huishoudelijk afval afvoeren!

- Apparaat door afknippen van de netvoedingskabel onbruikbaar maken en via het daarvoor bedoelde innamesysteem afvoeren.

14 Technische gegevens







14.1 Apparaatgegevens

Omschrijving		AquaMax Eco Classic		
		9000 C	12000 C	18000 C
Aansluitspanning	V AC	220 ... 240	220 ... 240	220 ... 240
Netfrequentie	Hz	50/60	50/60	50/60
Opgenomen vermogen	W	23 ... 90	26 ... 120	33 ... 175
Beschermingsklasse pomp		IP 68	IP 68	IP 68
Beschermingsklasse controller		IP 44	IP 44	IP 44
Aansluiting	Drukszijde	G1½	G2	G2
	Zuigzijde	G1½	G1½	G1½
	Slang	mm	25/32/38	25/32/38
Max. capaciteit	l/h	8800	12000	17600
Max. toevoerhoogte	m	4,5	4,7	5,3
Filterinlaatoppervlak	cm²	810	810	810
Max. korrelgrootte, grof vuil	mm	8	8	8
Max. dompeldiepte	m	4	4	4
Lengte netsnoer controller	m	2	2	2
Lengte aansluitsnoer pomp	m	10	10	10
Afmetingen	Lengte	mm	280	280
	Breedte	mm	230	230
	Hoogte	mm	140	140
Gewicht	kg	4,4	5,0	5,35

14.2 Waterwaarden

Type	Leidingwater/vijverwater
pH-waarde	6,8 ... 8,5
Hardheid	8 ... 15 DH
Vrij chloor	<0,3 mg/l
Chlorideniveau	<250 mg/l
Totaal droog residu	<50 mg/l
Temperatuur	+4 ... +35 °C

15 Symbolen op het apparaat

IP68 	Stofdicht. Waterdicht tot 4 m.
IP44	Stofvrij. Beschermd tegen spatwater. Niet onderdompelen.
	Bij vorst het apparaat deïnstalleren.
	Mogelijke gevaren voor personen met een pacemaker.
	Tegen rechtstreeks zonlicht beschermen.
	Niet verwijderen samen met het normale huishoudelijke afval.
	Lees de gebruiksaanwijzing.

ADVERTENCIA

- Este equipo puede ser utilizado por niños a partir de 8 años y mayores así como por personas con capacidades físicas, sensoriales o mentales reducidas o que no dispongan de la experiencia y conocimientos necesarios, cuando sean supervisados o hayan sido instruidos en el uso seguro del equipo y los posibles peligros resultantes.
- Los niños no deben jugar con el equipo.
- Está prohibido que los niños ejecuten la limpieza y el mantenimiento sin supervisión.
- El equipo tiene que estar protegido con un dispositivo de protección contra corriente de fuga máxima de 30 mA.
- Conecte el equipo sólo cuando los datos eléctricos del equipo coinciden con los datos de la alimentación de corriente. Los datos del equipo se encuentran en la placa de datos técnicos en el equipo, en el embalaje o en estas instrucciones.
- Existe peligro de muerte o lesiones graves por choque eléctrico. Separe todos los equipos eléctricos que se encuentran en el agua de la red de corriente antes de tocar el agua.
- Opere el equipo sólo cuando no se encuentren personas en el agua.
- No emplee el equipo cuando las líneas eléctricas o la caja estén dañadas.
- La línea de conexión dañada no se pueden sustituir. Deseche el equipo.

Índice

1	Indicaciones sobre estas instrucciones de uso	62
2	Indicaciones de seguridad	64
3	Descripción del producto	64
4	Emplazamiento y conexión	65
5	Puesta en marcha	67
6	Operación	67
7	Eliminación de fallos	70
8	Limpieza y mantenimiento	71
9	Piezas de desgaste	72
10	Piezas de recambio	72
11	Almacenamiento / Conservación durante el invierno	72
12	Reparación	72
13	Desecho	72
14	Datos técnicos	73
15	Símbolos en el equipo	73

1 Indicaciones sobre estas instrucciones de uso

La compra del producto **AquaMax Eco Classic 9000 C / 12000 C / 18000 C** es una buena decisión. Lea minuciosamente las instrucciones y familiarícese con el equipo antes de usar el mismo por primera vez. Todos los trabajos en y con este equipo sólo se deben ejecutar conforme a estas instrucciones.

Tenga necesariamente en cuenta las indicaciones de seguridad para garantizar un uso correcto y seguro del equipo.

Guarde cuidadosamente estas instrucciones. Entregue estas instrucciones al nuevo propietario en caso de cambio de propietario.

1.1 Indicaciones de advertencia en estas instrucciones

Las indicaciones de advertencia contenidas en estas instrucciones están clasificadas mediante palabras de advertencia que muestran la dimensión del peligro.



ADVERTENCIA

Caracteriza una situación posiblemente peligrosa que puede provocar la muerte o graves lesiones si no se evita.



INDICACIÓN

Caracteriza una situación posiblemente peligrosa que puede provocar daños materiales o en el medio ambiente si no se evita.



CONSEJO

Un consejo útil.

1.2 Referencias en estas instrucciones

- A Referencia a una ilustración, p. ej. ilustración A.
- Referencia a otro capítulo.

2 Indicaciones de seguridad

2.1 Instalación eléctrica conforme a lo prescrito

- Las instalaciones eléctricas deben cumplir las prescripciones de montaje nacionales y se deben realizar sólo por un electricista calificado.
- Una persona es un electricista calificado cuando por su formación, conocimientos y experiencias profesionales es capaz y está autorizada a valorar y ejecutar los trabajos encargados. Los trabajos como personal técnico también incluyen el reconocimiento de los posibles peligros y el cumplimiento de las correspondientes normas, prescripciones y disposiciones regionales y nacionales.
- En caso de preguntas y problemas diríjase a personal electricista especializado.
- Tenga las líneas con protección contra daños y garantice que ninguna persona tropiece con ellas.
- Las líneas de prolongación y distribuidores de corriente (p. ej. enchufes múltiples) deben ser apropiados para el empleo a la intemperie (protegido contra salpicaduras de agua).
- Proteja las conexiones de enchufe contra humedad.
- Conecte el equipo sólo a un tomacorriente instalado conforme a lo prescrito.

2.2 Funcionamiento seguro

- La unidad de rodadura en el equipo incluye un imán con un fuerte campo magnético que puede influir en marcapasos o desfibriladores implantados (ICD). Mantenga una distancia mínima de 0,2 m entre el implante y el imán.
- No transporte ni tire el equipo por la línea eléctrica.
- No realice nunca modificaciones técnicas en el equipo.
- Ejecute en el equipo sólo los trabajos descritos en estas instrucciones. Si no es posible eliminar determinados problemas diríjase a una oficina de atención a los clientes o en caso de dudas al fabricante.
- Emplee para el equipo sólo piezas de recambio y accesorios originales.

3 Descripción del producto

3.1 Vista sumaria

<input type="checkbox"/> A	Descripción
1	Bomba de filtro
2	Controlador para controlar el número de revoluciones de la bomba de filtro <ul style="list-style-type: none">• Control mediante la aplicación de OASE "AquaMax Classic Control"
3	Marco de soporte para el montaje a la pared del controlador
4	Varilla de tierra para el emplazamiento del controlador
5	Boquilla de manguera escalonada con articulación esférica, junta, tuerca racor y abrazadera de manguera
6	Boquilla de manguera escalonada con tuerca racor y abrazadera de manguera

3.2 Uso conforme a lo prescrito

El producto descrito en estas instrucciones sólo se debe emplear de la forma siguiente:

- Para bombear el agua de estanque normal para sistemas de filtros, cascadas y riachuelos.
- Operación observando los datos técnicos. (→ Datos técnicos)
- Empleo sólo para fines privados.

Para el equipo son válidas las siguientes limitaciones:

- No emplee en piscinas.
- Está prohibido operar con otros líquidos distintos del agua.
- No opere nunca sin circulación de agua.
- No emplee el equipo en combinación con productos químicos, alimentos y sustancias fácilmente inflamables o explosivas.
- No conectar a la línea de alimentación de agua potable.

4 Emplazamiento y conexión

El equipo se puede colocar bajo el agua (sumergido) o fuera del estanque (en seco).

B



ADVERTENCIA

La muerte o graves lesiones por tensión eléctrica peligrosa durante el funcionamiento del equipo en un estanque.

- Nunca opere el equipo en un estanque para nadar.
-

4.1 Emplazamiento del equipo sumergido

C

- Emplace el equipo sólo por debajo del nivel del agua.

El equipo sólo se debe colocar en la posición horizontal y sobre un fondo resistente para que siempre tenga buena estabilidad.

Proceda de la forma siguiente:

D

1. En caso necesario, acorte la boquilla de manguera escalonada al diámetro de la manguera empleada.
 - De esta forma se reducen las pérdidas de presión.
2. Enrosque la boquilla portatubo escalonada con la tuerca racor y la junta en la salida.
 - Alinee la boquilla portatubo escalonada antes de apretar la tuerca racor.
3. Desplace la abrazadera de manguera sobre la manguera, coloque la manguera en la boquilla de manguera y asegúrela con la abrazadera de manguera.

4.2 Emplazamiento del equipo en seco

E

- Estanque de baño o piscinas donde puedan haber personas:
 - Emplace el equipo a una distancia mínima de 2 m del agua.
- No exponga la bomba a la radiación solar directa.

Proceda de la forma siguiente:

F

1. Quite los tornillos.
 - Los tornillos sirven como protección de transporte y no son necesarios para la operación.
2. Accione el gancho de retención y abra la cubierta superior del filtro.
3. Saque la bomba.
4. En caso necesario, acorte la boquilla de manguera escalonada al diámetro de la manguera empleada.
 - De esta forma se reducen las pérdidas de presión.
5. Enrosque la boquilla portatubo escalonada con la junta en la entrada.
6. Desplace la abrazadera de manguera sobre la manguera, coloque la manguera en la boquilla de manguera y asegúrela con la abrazadera de manguera.
 - Alinee la boquilla portatubo escalonada antes de apretar la tuerca racor.
7. En caso necesario, acorte la boquilla de manguera escalonada al diámetro de la manguera empleada.
 - De esta forma se reducen las pérdidas de presión.
8. Enrosque la boquilla portatubo escalonada con la tuerca racor y la junta en la salida.
 - Alinee la boquilla portatubo escalonada antes de apretar la tuerca racor.
9. Desplace la abrazadera de manguera sobre la manguera, coloque la manguera en la boquilla de manguera y asegúrela con la abrazadera de manguera.

4.3 Emplazamiento del controlador con la varilla de tierra

Proceda de la forma siguiente:

G

1. Inserte la varilla de tierra con toda su longitud en el suelo.
2. Desplace el equipo en la varilla de tierra.
3. Compruebe la estabilidad.

4.4 Fijación del controlador en la pared

Proceda de la forma siguiente:

H

1. Fije el marco de soporte con tornillos apropiados.
2. Coloque el equipo en el marco de soporte.
 - El marco del soporte tiene que enclavar.

4.5 Conexión del controlador

Proceda de la forma siguiente:

I

1. Quite la tapa protectora en el equipo.
2. Enchufe la clavija y asegúrela con la tuerca racor.
 - La clavija y el acoplamiento tienen que estar limpios y secos.

5 Puesta en marcha



INDICACIÓN

El equipo se destruye si se opera con un atenuador de luz. Tiene componentes eléctricos sensibles.

- No conecte el equipo a una alimentación de corriente con regulación de voltaje.

Conexión

La bomba y el controlador tienen que estar conectados antes de conectar el controlador.

- Conecte primero el controlador a la red de corriente y conecte después la bomba en el controlador.

Desconexión

- Desconecte la bomba en el controlador.
 - Separe el controlador de la red de corriente antes de realizar trabajos en el equipo.

A la puesta en marcha, la bomba realiza automáticamente una autoprueba preprogramada **Environmental Function Control (EFC)**. La bomba reconoce si marcha en seco, está bloqueada o está sumergida. En el caso de una marcha en seco o bloqueo, la bomba se desconecta automáticamente después de aprox. 90 segundos. En caso de fallo interrumpa la alimentación de corriente e "inunde la bomba" o elimine el obstáculo. Después se puede arrancar de nuevo el equipo.

6 Operación

6.1 Vista general del controlador

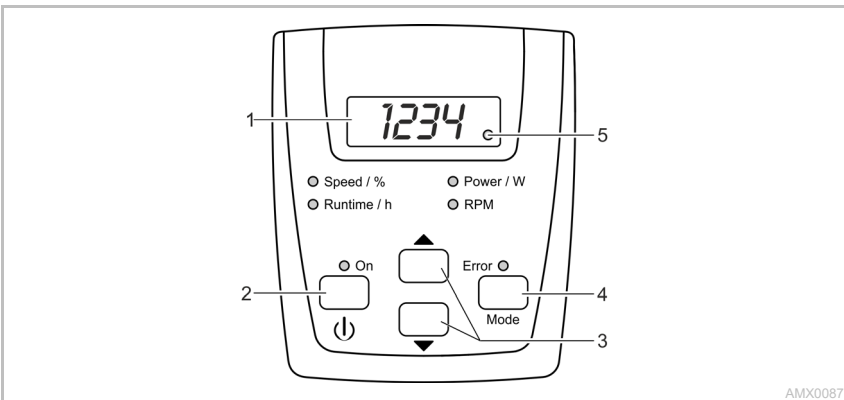

AMX0087

Descripción

1 Pantalla LED de cuatro dígitos

2 Tecla "ON/OFF"

3 Teclas de flecha

4 Tecla "Mode"

5 LED conexión por radio

- Speed / %
- Runtime / h
- Power / W
- RPM

○ ON

○ Error

Función:

Visualización de los valores

- Como estándar se visualiza el modo "Power / W".

Conectar o desconectar la bomba

Aumentar o reducir el número de revoluciones/ la potencia

- Seleccionar el próximo modo
- Conectar/ desconectar la conexión por radio
- El LED se ilumina cuando está conectada la conexión por radio.
- El LED parpadea a la conexión con la aplicación de OASE.

El LED correspondiente se ilumina cuando está seleccionado el modo.

- En la pantalla se visualiza el valor actual del modo.

El LED se ilumina cuando está conectada la bomba.

El LED se ilumina cuando hay un error.

- En la pantalla se visualiza el código de error.

(→ Mensajes de error)

6.2 Funciones operativas

Conectar/ desconectar la bomba

Proceda de la forma siguiente	Información
 <p>Pulse brevemente la tecla para conectar o desconectar la bomba.</p>	–

Aumentar/ reducir el número de revoluciones

Proceda de la forma siguiente	Información
 <p>Pulse varias veces o mantenga pulsada la tecla deseada para modificar porcentualmente el número de revoluciones.</p>	<ul style="list-style-type: none"> • Gama ajustable: 1 % a 100 % • Amplitud de paso: 1 % • El ajuste sólo es posible en los modos "Speed / %" o "Power / W". • El valor ajustado se toma directamente. • Pulsando una tecla, el controlador cambia automáticamente al modo "Speed / %". <p>Después de 15 s sin operación, el controlador cambia automáticamente al modo "Power / W".</p>

Visualizar los valores de estado actuales

Proceda de la forma siguiente	Información
 <p>Pulse brevemente la tecla para seleccionar el próximo modo.</p>	<p>Modo "Runtime / h"</p> <ul style="list-style-type: none"> • Visualización de las horas de servicio totales de la bomba • Visualización hasta 9999 horas de servicio: 0 a 9999 <ul style="list-style-type: none"> – Amplitud de paso visualizado: 1 hora • Visualización a partir de 10000 hasta 99900 horas de servicio: 100h a 999h <ul style="list-style-type: none"> – Amplitud de paso visualizado: 100 horas – Ejemplo: 022h = 22 × 100 = 2200 horas de servicio <p>Modo "Power / W"</p> <ul style="list-style-type: none"> • Visualización del consumo de potencia actual de la bomba en vatios <ul style="list-style-type: none"> – Tolerancia: ±5 % del consumo de potencia máx. (→ Datos técnicos) <p>Modo "RPM"</p> <ul style="list-style-type: none"> • Visualización del número de revoluciones actual de la bomba en vueltas/minuto <p>Modo "Speed / %"</p> <ul style="list-style-type: none"> • Visualización del número de revoluciones actual en por ciento <ul style="list-style-type: none"> – Gama de visualización: 1 a 100 <p>Después de 15 s sin operación, el controlador cambia automáticamente al modo "Power / W".</p>

Conectar/ desconectar la conexión por radio

Proceda de la forma siguiente	Información
 <p>Mantener pulsada la tecla más de 10 s.</p>	<ul style="list-style-type: none"> • Si se visualiza b0F en la pantalla, la conexión por radio está desconectada. • Si se visualiza b0h en la pantalla, la conexión por radio está conectada. <ul style="list-style-type: none"> – El LED en la pantalla se ilumina cuando está conectada la conexión por radio. – El LED en la pantalla parpadea a la conexión con la aplicación de OASE. <ul style="list-style-type: none"> – (→ Vista general del controlador) • La conexión por radio está conectada en el estado de suministro. <p>Después de 15 s sin operación, el controlador cambia automáticamente al modo "Power / W".</p>

Conectar el controlador con el teléfono inteligente/ la tableta

La distancia máxima para una comunicación sin fallos entre el controlador y el teléfono inteligente/ la tableta depende de la potencia de transmisión del teléfono inteligente/ la tableta. Muros, paredes de hormigón de acero, objetos de metal más grandes así como arbustos y árboles amortiguan las ondas de radio y disminuyen la distancia.

Proceda de la forma siguiente		Información
1.	Descargue la aplicación de OASE "AquaMax Classic Control" e instálela en el teléfono inteligente/ la tableta.	La aplicación de OASE sólo está disponible para iOS (Appstore) y Android (Playstore).
2.	Conecte la conexión por radio en el controlador si todavía no lo ha hecho.	(→ Conectar/ desconectar la conexión por radio)
3.	Conecte la función Bluetooth en el teléfono inteligente/ la tableta.	–
4.	Inicie la aplicación "AquaMax Classic Control".	Después de una breve búsqueda se enumeran los productos disponibles.
5.	Seleccione la bomba deseada.	En el controlador se visualiza por dos minutos un código de autenticación.
6.	Entre el código de autenticación en el teléfono inteligente/ la tableta.	Si la conexión es exitosa, la visualización cambia al lado de operación de la bomba. <ul style="list-style-type: none"> • La bomba se puede controlar ahora a través del teléfono inteligente/ la tableta. • El LED en la pantalla del controlador parpadea. (→ Vista general del controlador)

7 Eliminación de fallos

7.1 Vista general de posibles fallos

Fallo	Causa	Acción correctora
La bomba no arranca	No hay tensión de alimentación	<ul style="list-style-type: none"> • Compruebe la tensión de alimentación. • Controle las líneas de alimentación
	Conexión de la bomba en el controlador defectuosa	Establezca la conexión de enchufe correcta
	La bomba no está conectada.	Conecte la bomba en el controlador.
La bomba no transporta.	La carcasa del filtro está obstruida	Limpie las partes de filtro
	Agua muy sucia	Limpie la bomba. Después del enfriamiento del motor, la bomba se conecta automáticamente.
	Bomba regulada demasiado baja	Aumente el número de revoluciones de la bomba en el controlador.
	La unidad de rodadura está bloqueada	Sacar la clavija de la red y eliminar el obstáculo. Conectar después de nuevo la bomba.
Caudal insuficiente	La carcasa del filtro está obstruida	Limpie las partes de filtro
	Pérdidas excesivas en las líneas de alimentación	<ul style="list-style-type: none"> • Seleccione una manguera con un diámetro mayor • Adapte la boquilla de manguera escalonada al diámetro de la manguera. • Reduzca la longitud de la manguera al mínimo necesario • Evite piezas de unión innecesarias
	Bomba regulada demasiado baja	Aumente el número de revoluciones de la bomba en el controlador.
La bomba se desconecta después de un corto tiempo de funcionamiento	Agua muy sucia	Limpie la bomba. Después del enfriamiento del motor, la bomba se conecta automáticamente.
	La unidad de rodadura está bloqueada	Sacar la clavija de la red y eliminar el obstáculo. Conectar después de nuevo la bomba.
	La bomba marchó en seco.	Inundar la bomba. Sumergir completamente el equipo cuando se opera en el estanque.

7.2 Mensajes de error

El mensaje de error se repone automáticamente después de la eliminación del error.

Mensaje de error	Causa	Acción correctora
Er-1	No está conectada ninguna bomba o la conexión a la bomba está defectuosa.	<ul style="list-style-type: none"> • Compruebe el asiento correcto del cable a la bomba. • Conecte la bomba en el controlador.
Er-2	Error de comunicación controlador – bomba	<ul style="list-style-type: none"> • Compruebe el asiento correcto del cable a la bomba. • Conecte la bomba en el controlador.
Er-3	Sobretemperatura	<ul style="list-style-type: none"> • Compruebe si la unidad de rodadura marcha con facilidad. <ul style="list-style-type: none"> – La bomba requiere demasiada potencia si la unidad de rodadura marcha con dificultad. • La temperatura ambiente es demasiado alta.
Er-4	Sobrecorriente	<p>Compruebe si la unidad de rodadura marcha con facilidad.</p> <ul style="list-style-type: none"> • La bomba requiere demasiada potencia si la unidad de rodadura marcha con dificultad.
Er-5	Bomba bloqueada	Compruebe la bomba y elimine el obstáculo.
Er-6	Marcha en seco	<ul style="list-style-type: none"> • Sumerja la bomba en el agua. • Garantice el flujo de agua en el emplazamiento en seco.
Er-7	Sobretensión	<p>Opere la bomba con la tensión de red correcta.</p> <ul style="list-style-type: none"> • El equipo no es apropiado para la gama de tensión de red existente.
Er-8	Subtensión	<ul style="list-style-type: none"> • Mantenga la línea de extensión a la bomba lo más corta posible. <ul style="list-style-type: none"> – La tensión en la bomba es demasiado baja debido a la caída de tensión en las líneas largas. • Emplee una línea de extensión a la bomba con una sección transversal del conductor más grande. <ul style="list-style-type: none"> – La tensión en la bomba es demasiado baja debido a la caída de tensión en las líneas con una sección transversal del conductor demasiado pequeña.

8 Limpieza y mantenimiento



CONSEJO

Recomendación para la limpieza:

- Limpie el equipo según necesidad, pero como mínimo 2 veces al año.
 - Limpie especialmente la unidad de rodadura y la carcasa de la bomba.
-
- Limpie la carcasa del filtro bajo agua corriente con un cepillo suave cuando disminuya el rendimiento.
 - No emplee productos de limpieza o soluciones químicas.
 - Productos de limpieza recomendados en caso de calcificaciones persistentes:
 - Producto de limpieza para bombas PumpClean de OASE.
 - Productos de limpieza domésticos sin vinagre y cloro.
 - Después de la limpieza enjuague minuciosamente todas las piezas con agua clara.

8.1 Limpieza de la bomba

Proceda de la forma siguiente:

J

1. Desenrosque la boquilla portatubo escalonada.
2. Quite los tornillos.
 - Los tornillos sirven como protección de transporte y no son necesarios para la operación.
3. Accione el gancho de retención y abra la cubierta superior del filtro.
4. Saque la bomba.
5. Quite los tornillos.
6. Quite la carcasa de la bomba con el anillo de sujeción, la junta y la unidad de rodadura.
 - Limpie todas las piezas con un cepillo suave bajo agua corriente, sustituya las piezas dañadas.
7. Monte el equipo en secuencia contraria.
 - Coloque la línea de la bomba en el orificio del cable de la cubierta inferior del filtro de forma que no se aplaste la línea cuando se cierra la carcasa del filtro.

9 Piezas de desgaste

- Unidad de rodadura

10 Piezas de recambio

El equipo se mantiene seguro y trabaja de forma fiable con las piezas originales de OASE.

Consulte los dibujos de piezas de recambio y las piezas de recambio en nuestra página web.



www.oase-livingwater.com/piezasderepuesto

11 Almacenamiento / Conservación durante el invierno

El equipo no está protegido contra heladas y se tiene que desmontar y almacenar cuando se esperen heladas.

Almacenamiento correcto del equipo de la forma siguiente:

- Limpie minuciosamente el equipo, compruebe si presenta daños y sustituya las partes dañadas.
- Almacene la bomba sumergida y protegida contra heladas.
- Proteja las conexiones de enchufe abiertas contra la humedad y la suciedad.

12 Reparación

Una caja dañada no se puede reparar y por lo tanto no se puede seguir utilizando. Deseche adecuadamente el equipo.

13 Desecho



INDICACIÓN

Está prohibido desechar este equipo en la basura doméstica.

- Inutilice el equipo cortando el cable y entréguelo al sistema de recogida previsto.
-

14 Datos técnicos







14.1 Datos de equipos

Descripción		AquaMax Eco Classic			
		9000 C	12000 C	18000 C	
Tensión de conexión	V CA	220 ... 240	220 ... 240	220 ... 240	
Frecuencia de red	Hz	50/60	50/60	50/60	
Consumo de potencia	W	23 ... 90	26 ... 120	33 ... 175	
Categoría de protección de la bomba		IP 68	IP 68	IP 68	
Categoría de protección del controlador		IP 44	IP 44	IP 44	
Conexión	Lado de presión	G1½	G2	G2	
	Lado de aspiración	G1½	G1½	G1½	
	Manguera	mm	25/32/38	25/32/38	25/32/38
Capacidad de bombeo máx.	l/h	8800	12000	17600	
Altura de bombeo máxima	m	4,5	4,7	5,3	
Superficie de entrada del filtro	cm²	810	810	810	
Tamaño de grano máx., suciedad gruesa	mm	8	8	8	
Profundidad de inmersión máxima	m	4	4	4	
Longitud línea de conexión de red controlador	m	2	2	2	
Longitud línea de conexión bomba	m	10	10	10	
Dimensiones	Longitud	mm	280	280	280
	Anchura	mm	230	230	230
	Altura	mm	140	140	140
Peso	kg	4,4	5,0	5,35	

14.2 Valores del agua

Tipo	Agua fresca/ agua de estanque
Valor pH	6.8 a 8.5
Dureza	8 ... 15 DH
Cloro libre	<0,3 mg/l
Contenido de cloruro	<250 mg/l
Residuo seco total	<50 mg/l
Temperatura	+4 a +35 °C

15 Símbolos en el equipo

IP68 	A prueba de polvo. Impermeable al agua hasta 4 m
IP44	Protegido contra polvo. Protegido contra chorros de agua. No sumergir.
	Desinstalar el equipo en caso de heladas.
	Posibles peligros para personas con marcapasos.
	Proteger el equipo contra la radiación solar directa.
	No desechar el equipo en la basura doméstica.
	Leer las instrucciones de uso.

AVISO

- O aparelho pode ser utilizado por crianças com idade igual ou superior a 8 anos e pessoas com capacidades físicas, sensoriais ou mentais reduzidas ou com falta de experiência ou conhecimentos, enquanto vigiadas por adultos ou quando foram informadas sobre o uso seguro do aparelho e entenderam os riscos remanescentes.
- Crianças não podem brincar com o aparelho.
- A limpeza e a manutenção não podem ser realizadas por crianças sem que sejam vigiadas por adultos.
- O disjuntor de corrente de avaria deve proteger o aparelho com o valor máximo de 30 mA - rated leakage current.
- Antes de conectar o aparelho, controlar que as características eléctricas do aparelho correspondem às da rede eléctrica. As características do aparelho estão indicadas na etiqueta de identificação, sobre a embalagem ou nestas instruções de uso.
- Morte ou graves lesões por electrocussão! Antes de meter a mão na água, desligue a alimentação eléctrica de todos os aparelhos que se encontram na água.
- Operar o aparelho só quando não estão pessoas na água.
- O aparelho não pode ser utilizado quando apresenta cabos e fios defeituosos ou a carcaça danificada.
- O cabo de alimentação defeituoso não pode ser substituído. O aparelho deve ser substituído.

Índice

1	Explicações necessárias às Instruções de uso	75
2	Instruções de segurança.....	77
3	Descrição do produto.....	77
4	Posicionar e conectar	78
5	Colocar o aparelho em operação	80
6	Operação.....	80
7	Eliminação de falhas	83
8	Limpeza e manutenção.....	84
9	Peças de desgaste.....	85
10	Peças de reposição.....	85
11	Armazenar/Invernar	85
12	Reparação.....	85
13	Descartar o aparelho usado.....	85
14	Dados técnicos.....	87
15	Símbolos sobre o aparelho	87

1 Explicações necessárias às Instruções de uso

Com a aquisição do produto **AquaMax Eco Classic 9000 C / 12000 C / 18000 C** tomou uma boa decisão.

Antes de utilizar pela primeira vez o aparelho, leia atentamente as instruções de uso e familiarize-se com a operação. Todos os trabalhos com este aparelho poderão ser realizados exclusivamente conforme as presentes instruções.

Observe estritamente as instruções de segurança com respeito ao uso correcto e seguro do aparelho.

Guarde estas instruções de uso em local seguro. Se ceder o aparelho a outra pessoa, entregue-lhe as instruções de uso.

1.1 Avisos usados nestas instruções

As instruções de advertência estão classificadas por palavras-sinal que informam sobre o grau do perigo.



AVISO

O símbolo adverte de uma situação possivelmente perigosa, passível de provocar a morte ou lesões gravíssimas quando não impedida.



NOTA

O símbolo adverte de uma situação possivelmente perigosa, passível de provocar danos materiais ou prejudicar o meio-ambiente quando não impedida



DICA

Dica útil.

1.2 Notas remissivas usadas nestas instruções

- A Faz referência a uma figura, p. ex., figura A
- Nota remissiva a outro capítulo

2 Instruções de segurança

2.1 Instalação eléctrica conforme as normas vigentes

- Todas as instalações eléctricas devem preencher os requisitos constantes das normas nacionais, podendo ser realizadas só por um electricista qualificado e autorizado.
- É electricista quem em virtude da sua formação profissional, conhecimentos e experiência profissional tem a habilitação e autorização para julgar e realizar os trabalhos dos quais for encarregado. O trabalho como electricista também inclui a capacidade de reconhecer eventuais perigos e a observação das normas, disposições e regulamentos nacionais e regionais.
- Se houver dúvidas ou problemas, dirija-se a um electricista qualificado e autorizado!
- Instalar os cabos e fios de forma que estejam protegidos contra danificação e ninguém possa tropeçar.
- Os fios de extensão e distribuidores eléctricos (por exemplo, conjunto de várias tomadas) devem ser autorizados para a utilização fora da casa (protecção contra salpicos de água).
- Proteger a ficha contra a penetração de água.
- Conectar o aparelho só com uma tomada instalada de acordo com as normas vigentes.

2.2 Operação segura

- A unidade de rotor, no interior do aparelho, contém um ímã com forte campo magnético, passível de influir em pacemakers ou desfibriladores implantados (ICD). Deve ser observada uma distância mínima de 0,2 m entre o implante e o ímã.
- Não transportar ou puxar o aparelho pelo cabo eléctrico.
- Nunca proceda a modificações técnicas do aparelho.
- Fazer só os trabalhos, no aparelho, descritos nestas instruções de uso. Recomendamos que se dirija a um centro de serviço ou, em caso de dúvida, ao fabricante, caso não consiga eliminar os problemas.
- Utilizar exclusivamente peças e acessórios originais para o aparelho.

3 Descrição do produto

3.1 Descrição geral

<input type="checkbox"/> A	Descrição
1	Bomba-filtro
2	Controlador para o comando da velocidade de rotação da bomba-filtro <ul style="list-style-type: none"> • Comando através da aplicação OASE "AquaMax Classic Control"
3	Quadro de retenção para a montagem do controlador na parede
4	Espeto de suporte para a instalação do controlador
5	Bocal escalonado com articulação esférica, vedação, porca de capa e braçadeira
6	Bocal escalonado com porca de capa e braçadeira

3.2 Emprego conforme o fim de utilização acordado

O produto descrito nestas instruções pode ser utilizado só desta forma:

- Serve para bombear e transportar água de tanques de jardim para filtros, cachoeiras e ribeiros.
- Operação, sendo observadas as características técnicas. (→ Dados técnicos)
- Serve só para utilizações privadas

O aparelho está sujeito a estas restrições:

- Não utilizar em piscinas.
- Nunca operar com outros líquidos que não a água.
- Nunca operar a bomba sem que seja percorrida por água.
- Não utilizar em contacto com produtos químicos, géneros alimentícios, combustíveis ou substâncias explosivas.
- Não ligar ao abastecimento de água potável.

4 Posicionar e conectar

O aparelho pode operar em água (mergulhado) ou fora do tanque (seco).

B



AVISO

Morte ou graves lesões por tensão eléctrica perigosa quando o aparelho é operado numa piscina.

- O aparelho nunca pode ser operado numa piscina.
-

4.1 Colocar o aparelho na água

C

- Posicionar o aparelho debaixo do nível de água.

Colocar o aparelho em posição horizontal e segura, em cima de fundo resistente.

Proceder conforme descrito abaixo:

D

1. Se necessário, reduzir o comprimento do bocal escalonado ao diâmetro da mangueira utilizada.
 - Isto diminui perdas de pressão.
2. Ligar o bocal escalonado, mediante a porca de capa e o elemento de vedação, com a saída.
 - Antes de apertar a porca de capa, corrigir a posição do bocal escalonado.
3. Enfiar a abraçadeira na mangueira, ligar esta ao bocal e fixar a mangueira com a abraçadeira.

4.2 Colocar o aparelho fora do tanque

E

- Lago de jardim ou piscina onde se podem encontrar pessoas:
 - O aparelho deve ter uma distância mínima de 2 m à água.
- Não expor a bomba à radiação solar directa.

Proceder conforme descrito abaixo:

F

1. Retirar os parafusos.
 - Os parafusos servem como elementos de bloqueio durante o transporte, sendo desnecessários para a operação.
2. Accionar os ganchos de engate e abrir a parte superior do filtro.
3. Tirar a bomba.
4. Se necessário, reduzir o comprimento do bocal escalonado ao diâmetro da mangueira utilizada.
 - Isto diminui perdas de pressão.
5. Ligar o bocal escalonado e o elemento de vedação com a entrada.
6. Enfiar a abraçadeira na mangueira, ligar esta ao bocal e fixar a mangueira com a abraçadeira.
 - Antes de apertar a porca de capa, corrigir a posição do bocal escalonado.
7. Se necessário, reduzir o comprimento do bocal escalonado ao diâmetro da mangueira utilizada.
 - Isto diminui perdas de pressão.
8. Ligar o bocal escalonado, mediante a porca de capa e o elemento de vedação, com a saída.
 - Antes de apertar a porca de capa, corrigir a posição do bocal escalonado.
9. Enfiar a abraçadeira na mangueira, ligar esta ao bocal e fixar a mangueira com a abraçadeira.

4.3 Instalar o controlador com o espeto de suporte

Proceder conforme descrito abaixo:

G

1. Meter todo o espeto no solo.
2. Posicionar o aparelho sobre o espeto.
3. Controlar a estabilidade segura.

4.4 Fixar o controlador à parede

Proceder conforme descrito abaixo:

H

1. Fixar o quadro de retenção com parafusos adequados.
2. Colocar o aparelho sobre o quadro de retenção.
 - O quadro de retenção deve engatar.

4.5 Conectar o controlador

Proceder conforme descrito abaixo:

I

1. Afastar a tampa protectora do aparelho.
2. Encaixar a ficha e fixar com a porca de capa.
 - A ficha e o acoplamento devem estar limpos e secos.

5 Colocar o aparelho em operação



NOTA

O aparelho é destruído quando operado mediante um regulador tipo dimmer. Contém peças eléctricas sensíveis.

- Nunca conectar o aparelho a uma fonte de energia variável.

Ligar

A bomba e o controlador têm de estar conectados antes de o controlador ser ligado.

- Conectar primeiro o controlador à rede elétrica e depois ligar a bomba no controlador.

Desligar

- Desligar a bomba no controlador.
 - Durante trabalhos no aparelho, desconectar o controlador da rede elétrica.

Ao ser ativada, a bomba executa um autoteste automático (**Environmental Function Control (EFC)**). Durante o teste, a bomba reconhece automaticamente se opera sem água (risco de bloqueio) ou se está mergulhada na água. No caso de operação sem água / bloqueio, a bomba desliga automaticamente após cerca de 90 segundos. Em caso de falha, desligue a alimentação elétrica e “afogue” a bomba ou tire o obstáculo. Depois, ligue o aparelho.

6 Operação

6.1 Vista geral do controlador

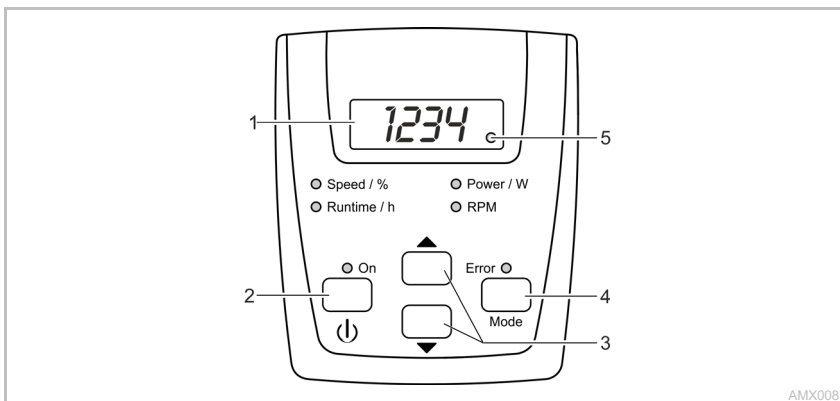

Descrição

1 Display LED de quatro dígitos

2 Tecla "On/Off"

3 Teclas de seta

4 Tecla "Mode"

5 LED da ligação via rádio

○ Speed / %
○ Runtime / h
○ Power / W
○ RPM

○ ON

○ Error

Função

Indicação dos valores

- De série, é indicado o modo "Power / W".

Ligar ou desligar a bomba

Aumentar ou diminuir a velocidade de rotação/potência

- Selecionar o modo seguinte
- Ligar/desligar a ligação via rádio
- O LED acende quando a ligação via rádio está ligada.
- O LED pisca em caso de ligação à aplicação OASE.
- O respetivo LED acende com o modo selecionado.
- No display é indicado o valor atual do modo.

O LED acende com a bomba ligada.

O LED acende em caso de erro.



- No display é indicado o código de erro. (→ Mensagens de falha)

6.2 Funções de comando

Ligar/desligar a bomba

Proceder conforme descrito abaixo:	Info
 <p>Premir brevemente a tecla para ligar ou desligar a bomba.</p>	–

Aumentar/diminuir velocidade de rotação

Proceder conforme descrito abaixo:	Info
  <p>Premir várias vezes ou manter premda a tecla desejada para alterar a velocidade de rotação em percentagem.</p>	<ul style="list-style-type: none"> • Margem de ajuste: 1 % ... 100 % • Incrementos: 1 % • O ajuste só é possível nos modos "Speed / %" ou "Power / W". • O valor ajustado é atualizado diretamente. • Ao premir uma tecla, o controlador muda automaticamente para o modo "Speed / %". <p>Após 15 segundos sem uma ação, o controlador muda automaticamente para o modo "Power / W".</p>

Indicar valores de estado atuais

Proceder conforme descrito abaixo:	Info
 <p>Premir brevemente a tecla para selecionar o modo seguinte.</p>	<p>Modo "Runtime / h"</p> <ul style="list-style-type: none"> • Indicação do total de horas de serviço da bomba • Indicação até 9999 horas de serviço: 0 a 9999 <ul style="list-style-type: none"> – Incrementos indicados: 1 hora • Indicação a partir de 10000 até 99900 horas de serviço: $1000H$ a $9990H$ <ul style="list-style-type: none"> – Incrementos indicados: 100 horas – Exemplo: $0222H = 22 \times 100 = 2200$ horas de serviço <p>Modo "Power / W"</p> <ul style="list-style-type: none"> • Indicação do consumo de potência atual da bomba em Watt <ul style="list-style-type: none"> – Tolerância: $\pm 5\%$ do consumo de potência máx. (→ Dados técnicos) <p>Modo "RPM"</p> <ul style="list-style-type: none"> • Indicação da velocidade de rotação atual da bomba em rotações por minuto <p>Modo "Speed / %"</p> <ul style="list-style-type: none"> • Indicação da velocidade de rotação atual em percentagem <ul style="list-style-type: none"> – Margem de indicação: 1 a 100 <p>Após 15 segundos sem uma ação, o controlador muda automaticamente para o modo "Power / W".</p>

Ligar/desligar a ligação via rádio

Proceder conforme descrito abaixo:	Info
 <p>Mantem a tecla premda durante mais de 10 segundos.</p>	<ul style="list-style-type: none"> • Se for indicado $b0F$ no display, isso significa que a ligação via rádio está desligada. • Se for indicado $b0n$ no display, isso significa que a ligação via rádio está ligada. <ul style="list-style-type: none"> – O LED no display acende quando a ligação via rádio está ligada. – O LED no display pisca em caso de ligação à aplicação OASE. – (→ Vista geral do controlador) • No estado de expedição, a ligação via rádio está ligada. <p>Após 15 segundos sem uma ação, o controlador muda automaticamente para o modo "Power / W".</p>

Conectar o controlador ao smartphone/tablet

A distância máxima para uma comunicação sem interferências entre controlador e smartphone/tablet depende da potência de emissão do smartphone/tablet. Muros, paredes em betão armado, objetos metálicos maiores, assim como arbustos e árvores, atenuam as ondas de rádio e diminuem a distância.

Proceder conforme descrito abaixo:		Info
1.	Descarregar e instalar a aplicação OASE "AquaMax Classic Control" no smartphone/tablet.	A aplicação OASE está disponível para iOS (Appstore) e Android (Playstore).
2.	Caso ainda não tenha sido feito, ligar a ligação via rádio no controlador.	(→ Ligar/desligar a ligação via rádio)
3.	Ligar a função Bluetooth no smartphone/tablet.	–
4.	Iniciar a aplicação "AquaMax Classic Control".	Após uma breve pesquisa são listados os produtos disponíveis.
5.	Selecionar a bomba desejada.	No controlador é indicado durante dois minutos um código de autenticação.
6.	Introduzir o código de autenticação no smartphone/tablet.	Quando a ligação for bem sucedida, a indicação muda para o lado de comando da bomba. <ul style="list-style-type: none"> • A bomba pode agora ser comandada através do smartphone/tablet. • O LED no display do controlador pisca.(→ Vista geral do controlador)

7 Eliminação de falhas

7.1 Vista geral de possíveis avarias

Avaria	Causa	Resolução
A bomba não arranca	Tensão elétrica ausente	<ul style="list-style-type: none"> • Controlar a tensão elétrica • Controlar o cabo de alimentação
	Conexão da bomba no controlador com erro	Estabelecer uma ligação de ficha correta
	Bomba não ligada	Ligar a bomba no controlador
A bomba não funciona	Filtro está entupido	Limpar todo o filtro
	Água muito suja	Limpar a bomba. Após o arrefecimento do motor, a bomba liga automaticamente.
	Bomba com regulação demasiado baixa	Aumentar a velocidade de rotação da bomba no controlador
	Rotor bloqueado	Desconectar a ficha elétrica e desbloquear o rotor. Depois, ligar a bomba.
Caudal de água insuficiente	Filtro está entupido	Limpar todo o filtro
	Perdas demasiado altas nas mangueiras alimentadoras	<ul style="list-style-type: none"> • Utilizar mangueira com maior diâmetro • Adaptar o bocal escalonado ao diâmetro da mangueira • Reduzir ao mínimo necessário o comprimento das mangueiras • Evitar elementos de ligação desnecessários
	Bomba com regulação demasiado baixa	Aumentar a velocidade de rotação da bomba no controlador
Bomba desliga após pouco tempo de funcionamento	Água muito suja	Limpar a bomba. Após o arrefecimento do motor, a bomba liga automaticamente.
	Rotor bloqueado	Desconectar a ficha elétrica e desbloquear o rotor. Depois, ligar a bomba.
	Bomba funciona em seco	Encher a bomba com água. Mergulhar totalmente a bomba na água do tanque/lago de jardim.

7.2 Mensagens de falha

Após a eliminação do erro, a mensagem de erro é repostada automaticamente.

Mensagem de erro	Causa	Resolução
Er-1	Nenhuma bomba conectada ou falta ligação à bomba	<ul style="list-style-type: none"> • Verificar o cabo que liga à bomba quanto a um ajuste correto • Conectar a bomba ao controlador
Er-2	Erro de comunicação controlador – bomba	<ul style="list-style-type: none"> • Verificar o cabo que liga à bomba quanto a um ajuste correto. • Conectar a bomba ao controlador
Er-3	Temperatura excessiva	<ul style="list-style-type: none"> • Verificar se o rotor se move com facilidade <ul style="list-style-type: none"> – Se o rotor apresentar dificuldades no movimento, a bomba está a precisar de demasiada potência • A temperatura ambiente é muito alta
Er-4	Excesso de corrente	Verificar se o rotor se move com facilidade <ul style="list-style-type: none"> • Se o rotor apresentar dificuldades no movimento, a bomba está a precisar de demasiada potência
Er-5	Bomba bloqueada	Verificar a bomba e remover o obstáculo
Er-6	Funcionamento em seco	<ul style="list-style-type: none"> • Mergulhar a bomba na água • Em caso de instalação em local seco, garantir a entrada de água
Er-7	Sobretensão	Operar a bomba com uma tensão de rede correta <ul style="list-style-type: none"> • O aparelho não é adequado para a margem de tensão de rede existente
Er-8	Subtensão	<ul style="list-style-type: none"> • Manter o cabo de extensão à bomba tão curto quanto possível. <ul style="list-style-type: none"> – Devido à queda de tensão em cabos compridos, a tensão na bomba é demasiado baixa. • Utilizar um cabo de extensão à bomba com uma maior secção transversal dos condutores. <ul style="list-style-type: none"> – Devido à queda de tensão em cabos com uma secção transversal dos condutores demasiado pequena, a tensão na bomba é demasiado baixa.

8 Limpeza e manutenção



DICA

Recomendação relativa à limpeza:

- Limpar o aparelho conforme necessário ou, pelo menos, 2 vezes por ano.
- Limpar cuidadosamente o rotor e a carcaça da bomba.

- Caso a capacidade da bomba diminua, limpar o filtro com água corrente e uma escova macia.
- Nunca utilizar detergentes ou solventes químicos.
- Solventes de limpeza adequados para remover aderências calcificadas resistentes:
 - Solvente PumpClean para limpar bombas, fabricante: OASE.
 - Detergente doméstico, desprovido de vinagre e cloro.
- Após a limpeza, lavar todas as peças em abundante água limpa.

8.1 Limpar a bomba

Proceder conforme descrito abaixo:

J

1. Desenroscar o bocal escalonado.
2. Retirar os parafusos.
 - Os parafusos servem como elementos de bloqueio durante o transporte, sendo desnecessários para a operação.
3. Accionar os ganchos de engate e abrir a parte superior do filtro.
4. Tirar a bomba.
5. Retirar os parafusos.
6. Retirar a carcaça com anel de retenção, elemento de vedação e rotor.
 - Limpar todas as peças com água corrente e uma escova macia e substituir peças defeituosas.
7. Montar o aparelho na ordem inversa à desmontagem.
 - Colocar o cabo da bomba na abertura da parte inferior do filtro que o cabo, ao fechar o filtro, não seja forçado.

9 Peças de desgaste

- Rotor

10 Peças de reposição

Com peças de reposição originais da OASE, o aparelho permanece seguro e opera perfeitamente.

Os desenhos e mones das peças de reposição podem ser vistos na nossa website.



www.oase-livingwater.com/spareparts_INT

11 Armazenar/Invernar

O aparelho não está protegido contra os efeitos de geada; em caso de geada deve ser desinstalado e guardado em recinto seguro.

Armazenagem correcta do aparelho:

- Limpar bem o aparelho, verificar se há defeitos e substituir as peças defeituosas.
- Guardar a bomba mergulhada na água e à prova de geada.
- Proteger os pontos de conexão eléctrica contra humidade e sujidade.

12 Reparação

Uma carcaça defeituosa não é reparável, não podendo continuar a ser utilizada. Elimine o aparelho conforme as disposições legais obrigatórias.

13 Descartar o aparelho usado



NOTA

O aparelho não poderá ser eliminado com o lixo doméstico.

- Tornar o aparelho inutilizável pela separação dos fios eléctricos e entregar ao sistema de recolha selectiva.

14 Dados técnicos







14.1 Dados do aparelho

Descrição		AquaMax Eco Classic			
		9000 C	12000 C	18000 C	
Tensão de conexão	V AC	220 ... 240	220 ... 240	220 ... 240	
Frequência	Hz	50/60	50/60	50/60	
Consumo de energia	W	23 ... 90	26 ... 120	33 ... 175	
Tipo de proteção da bomba		IP 68	IP 68	IP 68	
Tipo de proteção do controlador		IP 44	IP 44	IP 44	
Ligação	Lado de pressão	G1½	G2	G2	
	Lado de sucção	G1½	G1½	G1½	
	Mangueira	mm	25/32/38	25/32/38	25/32/38
Capacidade máxima bomba	l/h	8800	12000	17600	
Altura de elevação máxima	m	4,5	4,7	5,3	
Área de entrada do filtro	cm²	810	810	810	
Tamanho máx. do grão, sujidade grossa	mm	8	8	8	
Profundidade máx. de imersão	m	4	4	4	
Comprimento do cabo de alimentação do controlador	m	2	2	2	
Comprimento do cabo de ligação da bomba	m	10	10	10	
Dimensões	Comprimento	mm	280	280	280
	Largura	mm	230	230	230
	Altura	mm	140	140	140
Peso	kg	4,4	5,0	5,35	

14.2 Valores de água

Tipo	Água fresca/água do tanque
Valor ph	6.8 ... 8.5
Dureza	8 ... 15 DH
Cloro livre	<0,3 mg/l
Teor de cloro	<250 mg/l
Total de resíduo seco	<50 mg/l
Temperatura	+4 ... +35 °C

15 Símbolos sobre o aparelho

IP68 	À prova de pó. À prova de água até 4 m de profundidade.
IP44	Protegido contra pó. Protegido contra respingos de água. Não mergulhar.
	Em caso de geada, desinstalar o aparelho.
	Eventuais perigos para pessoas com pacemakers.
	Proteger contra a radiação solar direta.
	Não deitar no lixo doméstico.
	Ler as instruções de uso.

AVVISO

- Questo apparecchio può essere utilizzato da bambini di età superiore a 8 anni e da persone con capacità fisiche, sensoriali o mentali ridotte, se sono supervisionate o se sono state istruite sull'uso sicuro dell'apparecchio e che sono in grado di comprendere i pericoli che ne possono derivare.
- Ai bambini è vietato giocare con l'apparecchio.
- La pulizia e la manutenzione utente non devono essere effettuate da bambini senza opportuna supervisione.
- L'apparecchio deve essere protetto con un dispositivo di protezione per correnti di guasto con una corrente di taratura di max. 30 mA.
- Collegare l'apparecchio solo se i dati elettrici dell'apparecchio e dell'alimentazione elettrica coincidono. I dati sono riportati sulla targhetta di identificazione dell'apparecchio, sulla confezione, oppure nelle presenti istruzioni d'uso.
- Morte o gravi lesioni causate dalle scosse elettriche! Prima di mettere le mani nell'acqua, staccare dalla rete tutti gli apparecchi elettrici ivi presenti.
- Utilizzare l'apparecchio solo quando nessuno è presente nell'acqua.
- Non utilizzare l'apparecchio se i cavi elettrici o l'alloggiamento sono danneggiati.
- Un cavo di alimentazione danneggiato non può essere sostituito. Smaltire l'apparecchio.

Sommario

1	Note sulle presenti istruzioni d'uso	89
2	Avvertenze di sicurezza	91
3	Descrizione del prodotto	91
4	Installazione e allacciamento	92
5	Messa in funzione	94
6	Impiego	94
7	Eliminazione di anomalie	97
8	Pulizia e manutenzione	98
9	Pezzi soggetti a usura	99
10	Parti di ricambio	99
11	Immagazzinaggio/Invernaggio	99
12	Riparazione	99
13	Smaltimento	99
14	Dati tecnici	101
15	Simboli sull'apparecchio	101

1 Note sulle presenti istruzioni d'uso

Avete fatto un'ottima scelta acquistando il prodotto **AquaMax Eco Classic 9000 C / 12000 C / 18000 C**.

Prima della messa in servizio leggere attentamente le istruzioni d'uso e familiarizzare con l'apparecchio. Eseguire tutte le operazioni su e con questo apparecchio osservando sempre le presenti istruzioni.

Osservare attentamente le norme di sicurezza al fine di garantire un impiego corretto e sicuro dell'apparecchio.

Conservare accuratamente queste istruzioni d'uso. Consegnarle al nuovo acquirente in caso di cambio di proprietà.

1.1 Indicazioni di pericolo utilizzate in queste istruzioni

Le avvertenze contenute in queste istruzioni sono contrassegnate da parole segnaletiche che indicano l'entità del rischio.



AVVERTENZA

Indica una situazione eventualmente pericolosa, le cui conseguenze possono essere la morte o gravi lesioni se non viene evitata.



NOTA

Indica una situazione eventualmente pericolosa, le cui conseguenze possono essere danni materiali o ambientali se non viene evitata.



CONSIGLIO

Consiglio utile.

1.2 Riferimenti utilizzati in queste istruzioni

- A Rimando ad una figura, ad es. figura A.
- Rimando ad un altro capitolo.

2 Avvertenze di sicurezza

2.1 Installazione elettrica conforme alle norme

- Le installazioni elettriche devono soddisfare le disposizioni d'installazione nazionali e possono essere eseguite solo da un elettricista specializzato.
- Una persona viene considerata un elettricista specializzato se essa è abilitata e autorizzata - data la formazione professionale, le cognizioni tecniche e l'esperienza - a valutare e ad eseguire gli interventi conferiti. Il lavoro del tecnico comprende anche il saper riconoscere eventuali pericoli e l'osservanza delle norme, prescrizioni e disposizioni nazionali vigenti in materia.
- Rivolgersi ad un elettricista specializzato qualora dovessero sorgere domande e problemi.
- Posare i cavi in modo che siano protetti contro i danni e assicurarsi che nessuno possa cadervi sopra.
- I cavi di prolungamento e distributori di corrente (ad es. prese multiple) devono essere adatti per l'impiego all'aperto (protetti contro gli spruzzi d'acqua).
- Proteggere i connettori dall'infiltrazione di umidità.
- Collegare l'apparecchio solo ad una presa installata secondo le norme.

2.2 Funzionamento sicuro

- L'unità rotante all'interno dell'apparecchio contiene un magnete con un forte campo magnetico, che può condizionare pacemaker o defibrillatori impiantati (ICD). Mantenere una distanza di almeno 0,2 m fra impianto e magnete.
- Non trasportare né tirare l'apparecchio per il cavo elettrico.
- Non apportare mai modifiche tecniche all'apparecchio.
- Eseguire sull'apparecchio solo le operazioni descritte in queste istruzioni. In caso di mancata risoluzione dei problemi, rivolgersi ad un centro d'assistenza autorizzato o in caso di dubbio al produttore.
- Impiegare per l'apparecchio solo parti di ricambio ed accessori originali.

3 Descrizione del prodotto

3.1 Prospetto

<input type="checkbox"/> A	Descrizione
1	Pompa di filtraggio
2	Controller per il controllo del numero di giri della pompa di filtraggio <ul style="list-style-type: none">• Controllo tramite l'app OASE "AquaMax Classic Control"
3	Telaio di supporto per il montaggio a parete del controller
4	Picchetto per terreno per l'installazione del controller
5	Portagomma gradinato con snodo sferico, guarnizione, dado a risvolto e fascetta per tubo flessibile
6	Portagomma gradinato con dado a risvolto e fascetta per tubo flessibile

3.2 Impiego ammesso

Utilizzare il prodotto descritto nelle presenti istruzioni esclusivamente come segue:

- Per pompare acqua normale di laghetti per sistemi di filtraggio, a caduta d'acqua e a ruscello.
- Funzionamento in conformità alle caratteristiche tecniche. (→ Dati tecnici)
- Esclusivamente per uso privato.

Per l'apparecchio valgono le seguenti restrizioni:

- Non utilizzarlo in laghetti destinati al nuoto.
- Non utilizzare l'apparecchio con liquidi diversi dall'acqua.
- Non utilizzarlo mai senza flusso d'acqua.
- Non utilizzarlo unitamente a prodotti chimici, generi alimentari, sostanze facilmente infiammabili o esplosive.
- Non allacciare all'impianto di acqua a uso domestico.

4 Installazione e allacciamento

L'apparecchio può essere installato sott'acqua (immerso) o al di fuori del laghetto (all'asciutto).

B



AVVISO

Pericolo di morte o gravi lesioni per folgorazione in caso di funzionamento dell'apparecchio in un bacino o laghetto natatorio.

- Non far funzionare mai l'apparecchio in un bacino o laghetto natatorio.
-

4.1 Installare apparecchio sott'acqua

C

- Installare l'apparecchio solo sotto la superficie dell'acqua.

Installare l'apparecchio in posizione orizzontale e in modo stabile su un fondo resistente.

Procedere nel modo seguente:

D

1. Se necessario accorciare la boccola a gradini sul diametro del tubo flessibile utilizzato.
 - In tal modo vengono ridotte le perdite di pressione.
2. Avvitare la boccola a gradini con dado a risvolto e guarnizione sull'uscita
 - Prima di stringere il dado a risvolto, allineare la boccola a gradini.
3. Spingere la fascetta sul tubo flessibile, innestare il tubo flessibile sul manicotto a gradini e poi bloccare con la fascetta.

4.2 Installare apparecchio all'asciutto

E

- Laghetto per nuotatori o piscina in cui le persone possono sostare:
 - Installare l'apparecchio ad una distanza di almeno 2 m dall'acqua.
- Non esporre la pompa alle irradiazioni solari dirette.

Procedere nel modo seguente:

F

1. Rimuovere le viti.
 - Le viti servono come fermo per il trasporto e non sono necessarie per il funzionamento.
2. Attivare il gancio di arresto e aprire la tazza superiore del filtro.
3. Estrarre la pompa.
4. Se necessario accorciare la boccola a gradini sul diametro del tubo flessibile utilizzato.
 - In tal modo vengono ridotte le perdite di pressione.
5. Avvitare la boccola a gradini con la guarnizione sull'entrata.
6. Spingere la fascetta sul tubo flessibile, innestare il tubo flessibile sul manicotto a gradini e poi bloccare con la fascetta.
 - Prima di stringere il dado a risvolto, allineare la boccola a gradini.
7. Se necessario accorciare la boccola a gradini sul diametro del tubo flessibile utilizzato.
 - In tal modo vengono ridotte le perdite di pressione.
8. Avvitare la boccola a gradini con dado a risvolto e guarnizione sull'uscita
 - Prima di stringere il dado a risvolto, allineare la boccola a gradini.
9. Spingere la fascetta sul tubo flessibile, innestare il tubo flessibile sul manicotto a gradini e poi bloccare con la fascetta.

4.3 Installare il controller con picchetto per terreno

Procedere nel modo seguente:

G

1. Piantare il picco di terra nel terreno con tutta la lunghezza.
2. Spingere l'apparecchio sul picco di terra.
3. Controllare la stabilità.

4.4 Fissare il controller alla parete

Procedere nel modo seguente:

H

1. Fissare il telaio di supporto con viti adatte.
2. Applicare l'apparecchio sul telaio di supporto.
 - Il telaio di supporto deve innestarsi in posizione.

4.5 Collegare il controller

Procedere nel modo seguente:

I

1. Rimuovere la calotta di protezione dall'apparecchio.
2. Inserire il connettore e fissarlo con il dado a risvolto.
 - Connettore e giunto devono essere puliti e asciutti.

5 Messa in funzione



NOTA

L'apparecchio viene danneggiato irreparabilmente se viene utilizzato con un dimmer. Nell'apparecchio sono incorporati componenti elettrici sensibili.

- Non collegare l'apparecchio ad una alimentazione elettrica regolabile.

Avviamento

La pompa e il controller devono essere collegati tra loro prima di avviare il controller.

- Collegare prima il controller alla rete elettrica e poi avviare la pompa tramite il controller.

Spegnimento

- Spegnere la pompa con il controller.
 - Nel caso di lavori all'apparecchio scollegare il controller dalla rete elettrica.

Al momento della messa in funzione, la pompa esegue automaticamente un autotest preprogrammato (**Environmental Function Control (EFC)**). La pompa rileva immediatamente il funzionamento a secco/bloccaggio o lo stato di immersione. La pompa si spegne automaticamente dopo circa 90 secondi in presenza di funzionamento a secco o bloccaggio. In caso di anomalia staccare l'alimentazione elettrica e "alimentare la pompa" oppure togliere l'ostacolo. Poi l'apparecchio può essere riavviato.

6 Impiego

6.1 Panoramica del controller

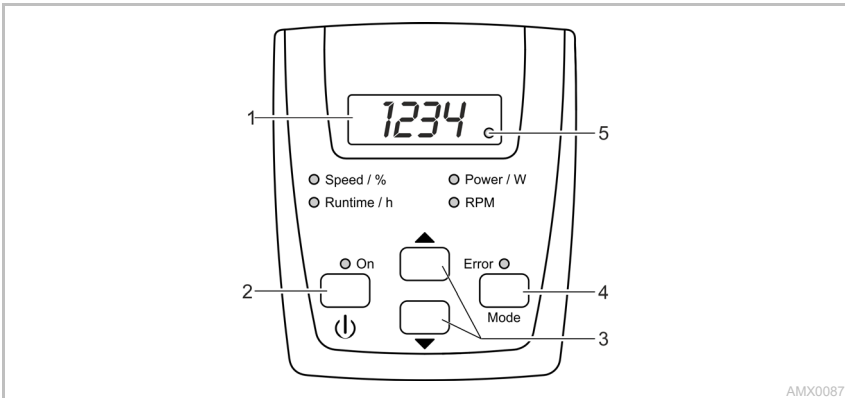

Descrizione

- 1 Display a LED a quattro cifre
- 2 Tasto "ON/OFF"
- 3 Tasti freccia
- 4 Tasto "Mode"
- 5 LED collegamento radio

- Speed / %
- Runtime / h
- Power / W
- RPM
- ON
- Error

Funzione

- Indicazione di valori
- Normalmente viene visualizzato il modo "Power / W".
- Avviare o spegnere la pompa
- Aumentare o diminuire il numero di giri/la potenza
- Selezionare il modo successivo
 - Attivare/disattivare il collegamento radio
 - Il LED è illuminato con collegamento radio attivato.
 - Il LED lampeggia con collegamento all'app OASE.
- È illuminato il LED del relativo modo selezionato.
- Sul display viene indicato il valore attuale del modo.

Il LED è illuminato con pompa inserita.

Il LED è illuminato in caso di errore.

- Sul display viene indicato il codice di errore.
(→ Messaggi di errore)

6.2 Funzioni di operazione

Avviare/spegnere la pompa

Procedere nel modo seguente:	Info
 <p>Premere brevemente il tasto per avviare o spegnere la pompa.</p>	–

Aumentare/diminuire il numero di giri

Procedere nel modo seguente:	Info
 <p>Premere più volte o tenere premuto il tasto desiderato per modificare il numero di giri in percentuale.</p>	<ul style="list-style-type: none"> • Campo di impostazione: 1 % ... 100 % • Passi: 1 % • La regolazione è possibile solo nei modi "Speed / %" o "Power / W". • Il valore impostato viene applicato direttamente. • Premendo un tasto il controller passa automaticamente al modo "Speed / %". <p>Se non viene utilizzato per 15 secondi, il controller passa automaticamente al modo "Power / W".</p>

Visualizzare i valori di stato attuali

Procedere nel modo seguente:	Info
 <p>Premere brevemente il tasto per selezionare il modo successivo.</p>	<p>Modo "Runtime / h"</p> <ul style="list-style-type: none"> • Indicazione delle ore di esercizio complessive della pompa • Indicazione fino a 9999 ore di esercizio: da 0 a 9999 <ul style="list-style-type: none"> – Passi indicati: 1 ora • Indicazione da 10000 a 99900 ore di esercizio: da 100h a 999h <ul style="list-style-type: none"> – Passi indicati: 100 ore – Esempio: 022h = 22 × 100 = 2200 ore di esercizio <p>Modo "Power / W"</p> <ul style="list-style-type: none"> • Indicazione della potenza attualmente assorbita dalla pompa in watt. <ul style="list-style-type: none"> – Tolleranza: ±5 % della potenza assorbita max. (→ Dati tecnici) <p>Modo "RPM"</p> <ul style="list-style-type: none"> • Indicazione del numero di giri attuale della pompa in giri/minuto <p>Modo "Speed / %"</p> <ul style="list-style-type: none"> • Indicazione del numero di giri attuale della pompa in percentuale <ul style="list-style-type: none"> – Campo di indicazione: da 1 a 100 <p>Se non viene utilizzato per 15 secondi, il controller passa automaticamente al modo "Power / W".</p>

Attivare/disattivare il collegamento radio

Procedere nel modo seguente:	Info
 <p>Tenere premuto il tasto per più di 10 secondi.</p>	<ul style="list-style-type: none"> • Se sul display appare b0F, il collegamento radio è disattivato. • Se sul display appare b0n, il collegamento radio è attivato. <ul style="list-style-type: none"> – Il LED sul display è illuminato con collegamento radio attivato. – Il LED sul display lampeggia con collegamento all'app OASE. – (→ Panoramica del controller) • Alla consegna è attivato il collegamento radio. <p>Se non viene utilizzato per 15 secondi, il controller passa automaticamente al modo "Power / W".</p>

Collegare il controller a smartphone/tablet

La distanza massima per una comunicazione corretta tra controller e smartphone/tablet dipende dalla potenza di trasmissione dello smartphone/del tablet. Pareti, muri in calcestruzzo armato, oggetti metallici di grandi dimensioni oppure cespugli e alberi ostacolano le onde radio e riducono la distanza di propagazione.

Procedere nel modo seguente:		Info
1.	Scaricare e installare l'app OASE "AquaMax Classic Control" sullo smartphone/sul tablet	L'app OASE è disponibile per iOS (App Store) e Android (Play Store).
2.	Se non è stato ancora fatto, attivare il collegamento radio sul controller.	(→ Attivare/disattivare il collegamento radio)
3.	Attivare la funzione Bluetooth sullo smartphone/sul tablet.	–
4.	Avviare l'app "AquaMax Classic Control".	Dopo una breve ricerca vengono elencati i prodotti disponibili.
5.	Selezionare la pompa desiderata.	Sul controller viene visualizzato per due minuti un codice di autenticazione.
6.	Immettere il codice di autenticazione nello smartphone/nel tablet.	Dopo che è avvenuto il collegamento, il display passa alla pagina di controllo della pompa. <ul style="list-style-type: none"> • È ora possibile controllare la pompa tramite lo smartphone/il tablet. • Il LED sul display del controller lampeggia. (→ Panoramica del controller)

7 Eliminazione di anomalie

7.1 Panoramica delle possibili anomalie

Anomalia	Causa	Intervento
La pompa non si avvia	Manca la tensione di rete	<ul style="list-style-type: none"> • Verificare la tensione di rete • Verificare le linee di alimentazione
	Errore di collegamento tra pompa e controller	Collegare correttamente il connettore
	La pompa non è inserita	Inserire la pompa con il controller
La pompa non convoglia	Scatola del filtro intasata	Pulire le tazze dei filtri
	Acqua molto sporca	Pulire la pompa. Dopo il raffreddamento del motore la pompa si riavvia automaticamente
	Regolazione della pompa su un valore troppo basso	Aumentare il numero di giri della pompa con il controller
	L'unità rotante è bloccata	Staccare la spina di rete e togliere l'ostacolo. Poi riavviare la pompa
Portata insufficiente	Scatola del filtro intasata	Pulire le tazze dei filtri
	Perdite troppo elevate nelle linee di alimentazione	<ul style="list-style-type: none"> • Scegliere un diametro più grande per il tubo flessibile • Adattare il portagomma gradinato al diametro del tubo • Ridurre la lunghezza del tubo flessibile al minimo necessario • Evitare l'utilizzo di parti di collegamento inutili
	Regolazione della pompa su un valore troppo basso	Aumentare il numero di giri della pompa con il controller
La pompa si arresta dopo un breve tempo di funzionamento	Acqua molto sporca	Pulire la pompa. Dopo il raffreddamento del motore la pompa si riavvia automaticamente
	L'unità rotante è bloccata	Staccare la spina di rete e togliere l'ostacolo. Poi riavviare la pompa
	La pompa funziona a secco	Riempire completamente la pompa. In caso di funzionamento nel laghetto, immergere completamente l'apparecchio.

7.2 Messaggi di errore

Dopo aver eliminato l'errore, il relativo messaggio viene resettato automaticamente.

Messaggio di errore	Causa	Intervento
Er-1	Non c'è una pompa collegata o manca il collegamento alla pompa	<ul style="list-style-type: none"> • Verificare il collegamento corretto del cavo che porta alla pompa • Collegare la pompa al controller
Er-2	Errore di comunicazione controller – pompa	<ul style="list-style-type: none"> • Verificare il collegamento corretto del cavo che porta alla pompa. • Collegare la pompa al controller
Er-3	Sovratemperatura	<ul style="list-style-type: none"> • Verificare se l'unità rotante si muove facilmente <ul style="list-style-type: none"> – Se l'unità rotante si muove con difficoltà, alla pompa serve troppa potenza • La temperatura ambiente è troppo elevata
Er-4	Sovraccorrente	Verificare se l'unità rotante si muove facilmente <ul style="list-style-type: none"> • Se l'unità rotante si muove con difficoltà, alla pompa serve troppa potenza
Er-5	Pompa bloccata	Verificare la pompa ed eliminare l'ostacolo
Er-6	Funzionamento a secco	<ul style="list-style-type: none"> • Immergere la pompa nell'acqua • Se la pompa è installata all'asciutto, garantire l'afflusso di acqua
Er-7	Sovratensione	Far funzionare la pompa con la tensione di rete corretta <ul style="list-style-type: none"> • L'apparecchio non è adatto per il range di tensione di rete disponibile
Er-8	Bassa tensione	<ul style="list-style-type: none"> • Utilizzare un cavo di prolunga possibilmente corto per la pompa. <ul style="list-style-type: none"> – La tensione sulla pompa è troppo bassa a causa del calo di tensione dovuto alla lunghezza del cavo. • Impiegare un cavo di prolunga per la pompa con una sezione più grande. <ul style="list-style-type: none"> – La tensione sulla pompa è troppo bassa a causa del calo di tensione dovuto alla sezione insufficiente del cavo.

8 Pulizia e manutenzione



CONSIGLIO

Suggerimento per la pulizia:

- Pulire l'apparecchio quando necessario, ma almeno 2 volte all'anno.
 - Nella pompa, pulire soprattutto l'unità rotante e la scatola della pompa.
-
- Se le prestazioni dovessero diminuire, pulire la scatola del filtro sotto acqua corrente utilizzando una spazzola morbida.
 - Non utilizzare detersivi o soluzioni chimiche.
 - Detersivi consigliati per calcificazioni resistenti:
 - Detergente PumpClean OASE.
 - Detergente per uso domestico senza aceto e cloro.
 - Una volta puliti tutti i componenti, risciacquare accuratamente con acqua limpida.

8.1 Pulire pompa

Procedere nel modo seguente:

J

1. Svitare la boccola a gradini per tubo flessibile.
2. Rimuovere le viti.
 - Le viti servono come fermo per il trasporto e non sono necessarie per il funzionamento.
3. Attivare il gancio di arresto e aprire la tazza superiore del filtro.
4. Estrarre la pompa.
5. Rimuovere le viti.
6. Rimuovere il corpo della pompa con anello di fissaggio, guarnizione e unità di funzionamento.
 - Pulire tutti i componenti sotto acqua corrente utilizzando una spazzola morbida ed eventualmente sostituire le parti danneggiate.
7. Montare l'apparecchio seguendo l'ordine inverso.
 - Posare il cavo della pompa facendolo passare attraverso l'apertura del cavo sulla tazza inferiore del filtro in modo tale che non venga schiacciato durante la chiusura della scatola del filtro.

9 Pezzi soggetti a usura

- Unità rotante

10 Parti di ricambio

Con ricambi originali OASE l'apparecchio rimane sicuro e funzionerà sempre regolarmente. Per i disegni dei ricambi e per i ricambi stessi, vedere al nostro sito Internet.



www.oase-livingwater.com/spareparts_INT

11 Immagazzinaggio/Invernaggio

L'apparecchio non è a prova di gelo e quindi deve essere smontato e immagazzinato se si prevede l'arrivo del gelo.

Immagazzinare correttamente l'apparecchio procedendo nel modo seguente:

- Pulire accuratamente l'apparecchio, controllare se sono presenti dei danni, sostituire i componenti danneggiati.
- Conservare la pompa in posizione immersa e al riparo dal gelo.
- Proteggere i collegamenti elettrici aperti contro l'umidità e lo sporco.

12 Riparazione

Una scatola danneggiata non può essere riparata e quindi non può essere impiegata. Smaltire l'apparecchio a regola d'arte.

13 Smaltimento



NOTA

Non smaltire questo apparecchio gettandolo nei rifiuti domestici!

- Rendere inutilizzabile l'apparecchio tagliando i cavi e poi smaltirlo attraverso l'apposito sistema di ritiro.

14 Dati tecnici







14.1 Dati dell'apparecchio

Descrizione		AquaMax Eco Classic		
		9000 C	12000 C	18000 C
Tensione di attacco	V CA	220 ... 240	220 ... 240	220 ... 240
Frequenza di rete	Hz	50/60	50/60	50/60
Potenza assorbita	W	23 ... 90	26 ... 120	33 ... 175
Tipo di protezione pompa		IP 68	IP 68	IP 68
Tipo di protezione controller		IP 44	IP 44	IP 44
Attacco	Lato mandata	G1½	G2	G2
	Lato aspirazione	G1½	G1½	G1½
	Tubo flessibile	mm	25/32/38	25/32/38
Portata max.	l/h	8800	12000	17600
Prevalenza max.	m	4,5	4,7	5,3
Superficie di ingresso del filtro	cm²	810	810	810
Dimensione max. particelle, sporco grossolano	mm	8	8	8
Profondità d'immersione max.	m	4	4	4
Lunghezza linea di collegamento alla rete controller	m	2	2	2
Lunghezza linea di collegamento alla rete pompa	m	10	10	10
Dimensioni	lunghezza	mm	280	280
	larghezza	mm	230	230
	altezza	mm	140	140
Peso	kg	4,4	5,0	5,35

14.2 Valori dell'acqua

Tipo	Acqua fresca/acqua laghetto
Valore pH	6,8 ... 8,5
Durezza	8 ... 15 DH
Cloro libero	<0,3 mg/l
Contenuto di cloruro	<250 mg/l
Residuo secco complessivo	<50 mg/l
Temperatura	+4 ... +35 °C

15 Simboli sull'apparecchio

IP68  4.0 m	A tenuta di polvere. Impermeabile all'acqua fino a 4 m
IP44	Protetto dalla polvere. Protetto contro gli spruzzi d'acqua. Non immergere completamente.
	In caso di gelo, disinstallare l'apparecchio.
	Possibili pericoli per persone con pace-maker.
	Proteggere da raggi solari diretti.
	Non smaltire con normali rifiuti domestici
	Leggere le istruzioni d'uso

ADVARSEL

- Dette apparat kan bruges af børn fra 8 år og derover og personer med nedsatte fysiske, sensoriske eller mentale evner eller manglende erfaring og viden, når de er under opsyn eller får instruktion i sikker brug af apparatet og forstår de dermed forbundne risici.
- Børn må ikke lege med apparatet.
- Rengøring og vedligeholdelse må ikke udføres af børn uden opsyn.
- Apparatet skal afsikres med lækageafbryder indstillet til en nominel fejlstrøm på maksimalt 30 mA.
- Enheden må kun tilsluttes, hvis de elektriske data for enheden og strømforsyningen stemmer overens. Enhedens data findes på enhedens typeskilt, på emballagen eller i denne brugsanvisning.
- Der kan opstå død eller svære kvæstelser pga. elektrisk stød! Sluk for strømtilførslen til alle apparater, der befinder sig i vandet, før du stikker hånden ned i vandet.
- Apparatet må kun anvendes, når der ikke er personer i vandet.
- Anvend ikke apparatet, hvis de elektriske ledninger eller huset er beskadiget.
- En beskadiget tilslutningsledning kan ikke udskiftes. Bortskaf apparatet.

Indholdsfortegnelse

1	Henvisninger vedrørende denne brugsanvisning	103
2	Sikkerhedsanvisninger	104
3	Produktbeskrivelse	104
4	Opstilling og tilslutning	105
5	Idrifttagning	107
6	Betjening	107
7	Fejlafhjælpning	110
8	Rengøring og vedligeholdelse	111
9	Lukkedele	112
10	Reserve dele	112
11	Opbevaring/overvintring	112
12	Reparation	112
13	Bortskaffelse	112
14	Tekniske data	113
15	Symboler på apparatet	113

1 Henvisninger vedrørende denne brugsanvisning

Med dit køb af **AquaMax Eco Classic 9000 C / 12000 C / 18000 C** har du truffet et godt valg.

Inden du bruger apparatet første gang, er det vigtigt, at du læser brugsanvisningen grundigt igennem og gør dig fortrolig med apparatet. Alle arbejder på og med dette apparat må kun udføres iht. foreliggende vejledning.

Sikkerhedshenvisningerne skal ubetinget overholdes for korrekt og sikker anvendelse.

Opbevar denne brugsanvisning omhyggeligt. Ved ejerskifte, videregiv venligst brugsanvisningen.

1.1 Advarselshenvisninger i denne vejledning

Advarselne i denne vejledning er klassificeret med signalford, der angiver farens omfang.



ADVARSEL

Angiver en mulig farlig situation, som kan have død eller svære kvæstelser til følge, hvis den ikke undgås.



BEMÆRK

Angiver en mulig farlig situation, som kan have ting- eller omgivelseskader til følge, hvis den ikke undgås.



TIP

Nyttige tips.

1.2 Henvisninger i denne vejledning

- A Henvisning til en figur, f.eks. figur A.
- Henvisning til et andet kapitel.

2 Sikkerhedsanvisninger

2.1 Forskriftsmæssig elektrisk installation

- Elektriske installationer skal overholde de nationale byggebestemmelser og må kun udføres af en autoriseret elektriker.
- En person betragtes som autoriseret elektriker, hvis vedkommende som følge af sin faglige uddannelse, sin viden og erfaring er i stand til og berettiget til at bedømme og udføre det arbejde, som er blevet overdraget til vedkommende. Arbejdet som autoriseret elektriker omfatter også erkendelse af eventuelle farer og hensyntagen til relevante regionale og nationale normer, forskrifter og bestemmelser.
- Ved spørgsmål og problemer rettes henvendelse til en autoriseret el-installatør.
- Læg kablerne, så de er beskyttet mod skader, og sørg for, at ingen kan snuble over dem.
- Forlængerledning og strømfordeler (f.eks. strømskinne) skal være egnet til udendørs brug (stænk-tæt).
- Beskyt stikforbindelser mod fugt.
- Tilslut kun apparatet i en forskriftsmæssigt installeret stikkontakt.

2.2 Sikker drift

- Løbeenheden i enheden indeholder en magnet med et stærkt magnetfelt, der kan påvirke pacemakere eller implanterede defibrillatorer (ICD). Der skal overholdes en afstand på mindst 0,2 m mellem implantat og magnet.
- Apparatet må ikke bæres eller trækkes i den elektriske ledning.
- Foretag aldrig tekniske ændringer på apparatet.
- Der må kun gennemføres arbejde på apparatet, som er beskrevet i denne vejledning. Henvend dig til et autoriseret serviceværksted eller i tvivlstilfælde til producenten, hvis det ikke er muligt at afhjælpe problemerne.
- Brug kun originale reservedele og originalt tilbehør til apparatet.

3 Produktbeskrivelse

3.1 Oversigt

<input type="checkbox"/> A	Beskrivelse
1	Filterpumpe
2	Controller til filterpumpens styring af omdrejningstal <ul style="list-style-type: none"> • Styring via OASE-appen "AquaMax Classic Control"
3	Holderammer til vægmontering af controlleren
4	Jordspyd til opstilling af controlleren
5	Trindelt slangestuds med kugleled, pakning, omløbermøtrik og slangeklemme.
6	Trinvis slangestuds med omløbermøtrik og slangeklemme.

3.2 Anvendelse i henhold til bestemmelser

Brug kun det produkt, der er beskrevet i denne vejledning, på følgende måde:

- Til pumpning af almindeligt bassinvand til filtersystemer, vandfaldssystemer og åløbssystemer.
- Drift ved overholdelse af de tekniske data. (→ Tekniske data)
- Må kun anvendes til private formål.

Der gælder følgende restriktioner for apparatet:

- Må ikke anvendes i svømmedamme.
- Må ikke betjenes med andre væsker end vand.
- Må aldrig betjenes uden gennemstrømning af vand.
- Må ikke sættes i forbindelse med kemikalier, levnedsmidler, let brændbare eller eksplosive stoffer.
- Tilslut ikke til husets vandforsyning.

4 Opstilling og tilslutning

Apparatet kan enten opstilles under vand (dykket ned) eller uden for dammen (tørt).

B



ADVARSEL

Død eller alvorlige kvæstelser pga. farlig elektrisk spænding ved brug af dette apparat i et svømmebassin.

- Benyt aldrig apparatet i et svømmebassin.
-

4.1 Nedsænket opstilling af apparatet

C

- Enheden må kun monteres under vandspejlet.

Apparatet skal opstilles vandret og stabilt på en fast undergrund.

Sådan gør du:

D

1. Hvis det er nødvendigt, kan man afkorte den trinvise slangestuds, så den passer til diameteren på den anvendte slange.
 - Dermed reduceres tryktab.
2. Skru slangestudsens omløbermøtrik og pakning på udgangen.
 - Inden omløbermøtrikken spændes fast, rettes slangestudsens ud.
3. Skub spændebåndet hen over slangen, stik slangen på slangestudsens, og spænd fast med spændebåndet.

4.2 Opstil apparatet tørt

E

- Bassin eller pool, hvor personer kan opholde sig:
 - Placer apparatet i mindst 2 meters afstand fra vandet.
- Sæt ikke pumpen i direkte sollys.

Sådan gør du:

F

1. Fjern skruerne.
 - Skruerne er beregnet til transportsikring og er ikke nødvendige til driften.
2. Tryk på låsehagen, og klap filterets øverste skål op.
3. Tag pumpen ud.
4. Hvis det er nødvendigt, kan man afkorte den trinvise slangestuds, så den passer til diameteren på den anvendte slange.
 - Dermed reduceres tryktab.
5. Skru slangestudsens med pakning på indgangen.
6. Skub spændebåndet hen over slangen, stik slangen på slangestudsens, og spænd fast med spændebåndet.
 - Inden omløbermøtrikken spændes fast, rettes slangestudsens ud.
7. Hvis det er nødvendigt, kan man afkorte den trinvise slangestuds, så den passer til diameteren på den anvendte slange.
 - Dermed reduceres tryktab.
8. Skru slangestudsens med omløbermøtrik og pakning på udgangen.
 - Inden omløbermøtrikken spændes fast, rettes slangestudsens ud.
9. Skub spændebåndet hen over slangen, stik slangen på slangestudsens, og spænd fast med spændebåndet.

4.3 Opsæt controller med jordspyd

Sådan gør du:

G

1. Stik jordspyddet ned i jorden i hele sin længde.
2. Sæt enheden på jordspyddet.
3. Kontroller stabiliteten.

4.4 Fastgør controller på væggen

Sådan gør du:

H

1. Fastgør holderrammen med egnede skruer.
2. Sæt apparatet på holderrammen.
 - Holderrammen skal klikke i.

4.5 Tilslut controller

Sådan gør du:

I

1. Fjern beskyttelseskappen på enheden.
2. Sæt stikket på plads, og fastgør med omløbermøtrikken.
 - Stik og sammenkobling skal være glatte, rene og tørre.

5 Idrifttagning



BEMÆRK

Apparatet bliver ødelagt, hvis det betjenes med en lysdæmper. Den indeholder følsomme elektriske komponenter.

- Slut ikke apparatet til en dæmpbar strømforsyning.

Tænd

Pumpe og controller skal være forbundet med hinanden, før controlleren tændes.

- Forbind først controlleren med strømnettet, og tænd derefter for pumpen på controlleren.

Sluk

- Sluk for pumpen på controlleren.
 - Når du udfører arbejde på apparatet, skal du koble controlleren fra strømmen.

Ved ibrugtagning udfører pumpen automatisk en forprogrammeret selvtest (**Environmental Function Control (EFC)**). Pumpen registrerer, om den kører i tørløb / er blokeret, eller om den er i neddykket tilstand. I tilfælde af tørløb / ved blokering frakobler pumpen automatisk efter ca. 90 sekunder. Strømtilførsel afbrydes ved fejl og pumpen "gennemstrømmes" eller forhindringen fjernes. Derefter kan enheden tages i brug igen.

6 Betjening

6.1 Oversigt over controller

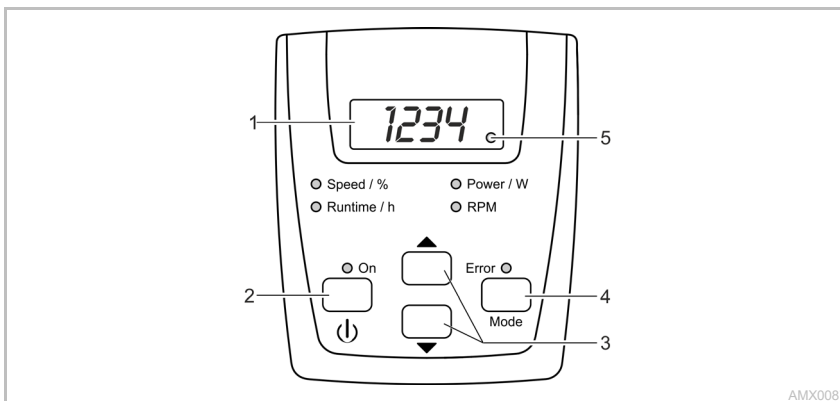

AMX0087

Beskrivelse

- 1 Firecifret LED-display
- 2 Knap "Til/Fra"
- 3 Pileknapper
- 4 Knap "Modus"
- 5 LED-radioforbindelse

- Speed / %
- Runtime / h
- Power / W
- RPM
- ON
- Fejl

Funktion

Visning af værdier

- Som standard vises modus "Power / W".

Tænd eller sluk for pumpen

Forøg eller formindsk omdrejningstal/effekt

- Vælg næste modus
 - Tænd/sluk for radioforbindelse
 - LED'en lyser, når radioforbindelsen er tændt. .
 - LED'en lyser ved en forbindelse til OASE-appen.
- Den aktuelle LED lyser ved valgt modus.
- Den aktuelle værdi for modus vises i displayet.

LED'en lyser, når pumpen er tændt.

LED'en lyser, når der er en fejl.



- Der vises en fejlkode på displayet. (→ Fejlmeldinger)

6.2 Betjeningsfunktioner

Tænde/slukke for pumpe

Sådan gør du	Info
	Tryk kort på knappen for at tænde eller slukke for pumpen.

Forøg eller formindsk omdrejningstal

Sådan gør du	Info
 	<ul style="list-style-type: none"> • Indstilleligt interval: 1 % ... 100 % • Trin å: 1 % • Indstillingen er kun mulig i modus "Speed / %" eller "Power / W". • Den indstillede værdi overføres direkte. • Ved at trykke på en knap skifter kontrolløren automatisk til tilstanden "Speed /%". Efter 15 sekunder uden betjening skifter kontrolløren automatisk til modus "Power / W".

Vis aktuelle statusværdier

Sådan gør du	Info
	Tryk kort på knappen for at vælge næste modus.

Info
Modus "Runtime / h" <ul style="list-style-type: none"> • Visning af pumpens samlede driftstimer. • Visning af op til 9999 driftstimer: 0 op til 9999 <ul style="list-style-type: none"> – Vist i trin å: 1 time • Visning fra 10.000 op til 99.900 driftstimer: 100H op til 999H <ul style="list-style-type: none"> – Vist i trin å: 100 timer – Eksempel: 022H = 22 × 100 = 2200 driftstimer Modus "Power / W" <ul style="list-style-type: none"> • Visning af pumpens aktuelle effektoptag i watt. <ul style="list-style-type: none"> – Tolerance: ±5 % af maks. effektoptag. (→ Tekniske data) Modus "RPM" <ul style="list-style-type: none"> • Visning af pumpens aktuelle omdrejningstal i omdrejninger/minut. Modus "Speed / %" <ul style="list-style-type: none"> • Visning af det aktuelle omdrejningstal i procent <ul style="list-style-type: none"> – Visningsinterval: 1 op til 100 Efter 15 sekunder uden betjening skifter kontrolløren automatisk til modus "Power / W".

Tænd/sluk for radioforbindelse

Sådan gør du	Info
	Hold knappen nede længere end 10 s.

Info
<ul style="list-style-type: none"> • Hvis b0F vises i displayet, er radioforbindelsen slukket. • Hvis b0n vises i displayet, er radioforbindelsen tændt. <ul style="list-style-type: none"> – LED'en lyser i displayet, når radioforbindelsen er tændt. – LED'en blinker ved en forbindelse til OASE-appen. – (→ Oversigt over controller) • Radioforbindelsen er tændt ved levering. Efter 15 sekunder uden betjening skifter kontrolløren automatisk til modus "Power / W".

Forbind controlleren med smartphone/tablet

Den maksimale afstand til interferensfri kommunikation mellem controller og smartphone/tablet afhænger af sendekraften på smartphonen/tabletten. Vægge, armerede betonvægge, større metalgenstande samt buske og træer dæmper radiobølgerne og reducerer afstanden.

Sådan gør du	Info
1. Download og installer OASE-appen "AquaMax Classic Control" på smartphone/tablet.	OASE-appen er tilgængelig til iOS (App Store) og Android (Playstore).
2. Tænd for radioforbindelsen på controlleren, såfremt dette endnu ikke er sket.	(→ Tænd/sluk for radioforbindelse)
3. Åbn Bluetooth-funktionen på smartphone/tablet.	–
4. Start appen "AquaMax Classic Control" .	Efter en kort søgning vises de tilgængelige produkter.
5. Vælg den ønskede pumpe.	En godkendelseskode vises på controlleren i to minutter.
6. Indtast godkendelses-koden på smartphonen/tabletten.	Hvis forbindelsen er vellykket, skifter displayet til pumpens betjenings-side. <ul style="list-style-type: none"> • Pumpen kan nu styres via smartphone/tablet. • LED'en blinker i displayet. (→ Oversigt over controller)

7 Føjlafhjælpning

7.1 Oversigt over mulige fejl

Fejl	Årsag	Afhjælpning
Pumpen går ikke i gang	Netspænding mangler	<ul style="list-style-type: none"> • Kontrollér netspænding • Kontrollér tilførselsledninger
	Forkert tilslutning af pumpen til controlleren	Sikr korrekt stikforbindelse
	Pumpen er ikke slået til	Tænd for pumpen på controlleren.
Pumpen pumper ikke	Filterhuset er tilstoppet	Rengør filterskålene
	Vandet er stærkt tilsmudset	Rengør pumpen. Efter afkøling af motoren tændes pumpen automatisk igen.
	Pumpen er indstillet for lavt	Forøg pumpens omdrejningstal på controlleren
	Pumpehjulet er blokeret	Træk netstikket ud, og fjern forhindringen. Tænd derefter for pumpen igen.
Pumpemængde utilstrækkelig	Filterhuset er tilstoppet	Rengør filterskålene
	For store tab i tilførselsledningerne	<ul style="list-style-type: none"> • Vælg en større slangediameter • Tilpas trinslangestudserne til slangens diameter • Reducer slangens længde til det nødvendige minimum • Undgå unødvendige forbindelsesdele
	Pumpen er indstillet for lavt	Forøg pumpens omdrejningstal på controlleren
Pumpen slår fra efter kort tids drift	Vandet er stærkt tilsmudset	Rengør pumpen. Efter afkøling af motoren tændes pumpen automatisk igen.
	Pumpehjulet er blokeret	Træk netstikket ud, og fjern forhindringen. Tænd derefter for pumpen igen.
	Pumpen er løbet tør	Spæd pumpen med vand. Ved drift i dammen skal enheden nedsænkes fuldstændigt.

7.2 Fejlmeldinger

Efter fjernelse af fejlen nulstilles fejlmeddelelsen automatisk.

Fejlmelding	Årsag	Afhjælpning
E-1	Der er ikke tilsluttet nogen pumpe, eller der mangler forbindelse til pumpen	<ul style="list-style-type: none"> • Kontrollér, at kablet til pumpen sidder korrekt • Tilslut pumpen til controlleren
E-2	Kommunikationsfejl mellem controller og pumpe	<ul style="list-style-type: none"> • Kontrollér, at kablet til pumpen sidder korrekt • Tilslut pumpen til controlleren
E-3	Overtemperatur	<ul style="list-style-type: none"> • Kontroller, om pumpehjulet kører let <ul style="list-style-type: none"> – Hvis pumpehjulet kører for tungt, kræver pumpen for høj effekt • Den omgivende temperatur er for høj
E-4	Overstrøm	<ul style="list-style-type: none"> • Kontroller, om pumpehjulet kører let • Hvis pumpehjulet kører for tungt, kræver pumpen for høj effekt
E-5	Pumpen er blokeret	Kontroller pumpen, og fjern forhindringen.
E-6	Tørlob	<ul style="list-style-type: none"> • Sænk pumpen ned i vand. • Sørg for vandtilførsel ved tørmontering
E-7	Overspænding	<ul style="list-style-type: none"> • Betjen pumpen med den rigtige netspænding • Apparatet er ikke egnet til det eksisterende netspændingsinterval
E-8	Underspænding	<ul style="list-style-type: none"> • En eventuel forlængerledning til pumpen skal være så kort som mulig. <ul style="list-style-type: none"> – Spændingsfaldet på lange ledninger betyder, at spændingen på pumpen er for lav. • Brug en forlængerledning til pumpen med et større ledertværsnit. <ul style="list-style-type: none"> – Spændingsfaldet på ledninger med for lille et ledertværsnit betyder, at spændingen på pumpen er for lav.

8 Rengøring og vedligeholdelse



TIP

Anbefaling vedrørende rengøring:

- Rengør apparatet efter behov, dog mindst 2 gange om året.
- Rengør især pumpens løbeenhed og pumpehus.

- Hvis apparatets ydelse er ved at aftage, rengøres filterhuset med en blød børste under rindende vand.
- Brug ikke rengøringsmidler eller kemiske opløsningsmidler.
- Anbefalede rengøringsmidler ved genstridige tilkalkninger:
 - Pumperens PumpClean fra OASE.
 - Eddike- og klorfrit husholdningsrengøringsmiddel.
- Skyl alle dele med rent vand efter rengøring.

8.1 Rengør pumpen

Sådan gør du:

J

1. Skru slangestudsene af.
2. Fjern skruerne.
 - Skruerne er beregnet til transportsikring og er ikke nødvendige til driften.
3. Tryk på låsehagen, og klap filterets øverste skål op.
4. Tag pumpen ud.
5. Fjern skruerne.
6. Tag pumpehuset med holdering, pakning og pumpehjul af.
 - Rengør alle dele under rindende vand og med en blød børste; udskift eventuelt beskadigede dele.
7. Sæt apparatet sammen i omvendt rækkefølge.
 - Anbring pumpens ledning i filterunderskålens kabelåbning, således at ledningen ikke bliver klemt, når filterhuset lukkes.

9 Lukkedele

- Pumpehjul

10 Reservedele

Med originale reservedele fra OASE forbliver apparatet sikkert og fortsætter med at arbejde pålideligt.

Reservedelstegninger og reservedele findes på vores hjemmeside.



www.oase-livingwater.com/spareparts_INT

11 Opbevaring/overvintring

Apparatet er ikke frostsikkert og skal afmonteres og sættes til opbevaring, hvis der ventes frostvejr. Sådan opbevares apparatet korrekt:

- Rengør apparatet grundigt, kontrollér for beskadigelser, og udskift beskadigede dele.
- Nedsenk pumpen, og opbevar den frostfrit.
- Beskyt åbne stikforbindelser mod fugt og snavs.

12 Reparation

Et beskadiget hus kan ikke repareres og må ikke længere være i brug. Bortskaf enheden på en miljøvenlig måde.

13 Bortskaffelse



OBS!

Dette apparat må ikke bortskaffes som husholdningsaffald.

- Apparatet gøres ubrugeligt ved at skære kablet af og bortskaffes via det dertil beregnede genbrugssystem.

14 Tekniske data







14.1 Apparatdata

Beskrivelse			AquaMax Eco Classic		
			9000 C	12000 C	18000 C
Tilslutningsspænding	V AC	220 ... 240	220 ... 240	220 ... 240	
Netfrekvens	Hz	50/60	50/60	50/60	
Effektforbrug	W	23 ... 90	26 ... 120	33 ... 175	
Beskyttelsestype for pumpe		IP 68	IP 68	IP 68	
Beskyttelsestype for controller		IP 44	IP 44	IP 44	
Tilslutning	Trykside	G1½	G2	G2	
	Sugeside	G1½	G1½	G1½	
	Slange	mm	25/32/38	25/32/38	
Maksimal transportkapacitet	l/t	8800	12000	17600	
Maks. transporthøjde	m	4,5	4,7	5,3	
Filtertiløbsflade	cm²	810	810	810	
Maks. partikelstørrelse, groft snavs	mm	8	8	8	
Maksimal dybde	m	4	4	4	
Længde på tilslutningsledning til controller	m	2	2	2	
Længde på tilslutningsledning til pumpe	m	10	10	10	
Dimensioner	Længde	mm	280	280	
	Bredde	mm	230	230	
	Højde	mm	140	140	
Vægt	kg	4,4	5,0	5,35	

14.2 Vandværdier

Type	Ferskvand/søvand
pH-værdi	6.8 ... 8.5
Hårdhed	8 ... 15 DH
Frit klor	<0,3 mg/l
Kloridindhold	<250 mg/l
Total tør rest	<50 mg/l
Temperatur	+4 ... +35 °C

15 Symboler på apparatet

IP68  4.0 m	Støvtæt. Vandtæt indtil 4 m.
IP44	Støvbeskyttet. Stænkvandsbeskyttet. Nedsænk ikke i vand.
	Afinstaller apparatet ved frostvejr.
	Mulig fare for personer med pacemaker
	Skal beskyttes mod direkte sollys.
	Må ikke bortskaffes sammen med husholdningsaffaldet.
	Læs brugsanvisningen.

ADVARSEL

- Dette apparatet kan brukes av barn som er 8 år eller eldre, samt av personer med reduserte fysiske, sensoriske eller mentale begrensninger, eller som mangler erfaring og kunnskap, hvis de er under oppsikt eller har fått opplæring i riktig bruk av apparatet, og forstår farene forbundet med å bruke dette.
- Barn må ikke leke med apparatet.
- Rengjøring eller brukervedlikehold må ikke utføres av barn uten at de er under oppsikt.
- Apparatet må være sikret gjennom en jordfeilbryter med en utløserstrøm på maksimalt 30 mA.
- Koble apparatet bare til dersom de elektriske dataene til apparatet og strømforsyningen stemmer overens. Du finner apparatdataene på typeskiltet på apparatet, på forpakningen og i denne bruksanvisningen.
- Strømstøt kan føre til død eller alvorlige personskader! Før du berører vannet må alle elektriske apparater som befinner seg i vannet kobles fra strømmettet.
- Apparatet skal kun brukes hvis det ikke oppholder seg personer i vannet.
- Bruk ikke apparatet når elektriske ledninger eller hus er skadet.
- En skadet strømledning kan ikke skiftes ut. Kasser apparatet.

Innholdsfortegnelse

1	Merknader til denne bruksanvisningen	115
2	Sikkerhetsanvisninger	116
3	Produktbeskrivelse	116
4	Installasjon og tilkobling	117
5	Idriftsettelse	119
6	Bruk	119
7	Utbedrefeil	122
8	Rengjøring og vedlikehold	123
9	Slitedeler	124
10	Reservedeler	124
11	Lagring/overvintring	124
12	Reparasjon	124
13	Kassering	124
14	Tekniske data	125
15	Symboler på apparatet	125

1 Merknader til denne bruksanvisningen

Med kjøpet av produktet **AquaMax Eco Classic 9000 C / 12000 C / 18000 C** har du gjort et godt valg. Les denne bruksanvisningen nøye og gjør deg kjent med apparatet før du tar det i bruk første gang. Alt arbeid på og med dette apparatet skal gjennomføres etter de anvisninger som foreligger. Ta hensyn til sikkerhetsanvisningene for riktig og sikker bruk av apparatet. Ta godt vare på denne bruksanvisningen. Hvis apparatet selges skal bruksanvisningen følge med.

1.1 Advarsler i denne bruksanvisningen

Advarslene i denne bruksanvisningen er klassifisert med signalord som antyder graden av fare.



ADVARSEL

Indikerer en mulig farlig situasjon som kan føre til død eller alvorlige skader dersom de ikke blir unngått.



MERK

Indikerer en mulig farlig situasjon som kan føre til skade på eiendom eller omgivelser dersom de ikke blir unngått.



TIPS

Nyttig tips.

1.2 Referanser i denne bruksanvisningen

- A Viser til en illustrasjon, f.eks. Illustrasjon A.
- Viser til et annet kapittel.

2 Sikkerhetsanvisninger

2.1 Forskriftsmessig elektrisk installasjon

- Elektriske installasjoner må tilsvare nasjonale installasjonsforskrifter og må kun gjennomføres av en fagperson.
- En person teller som elektrofagperson, hvis vedkommende på grunn av faglig utdanning, kunnskap og erfaring er skikket og berettiget til å vurdere og utføre arbeidene vedkommende får tildelt. Arbeidet som fagperson omfatter også å oppdage mulige farer og følge gjeldende regionale og nasjonale normer, forskrifter og bestemmelser.
- Kontakt en elektrofagperson ved spørsmål og problemer.
- Legg ledningene slik at de er beskyttet mot skader, og pass på at ingen kan snuble i dem.
- Skjøteledninger og strømfordelere (f. eks. stikkontaktlister) må være beregnet for utendørs bruk (beskyttet mot vannsprut).
- Beskytt pluggforbindelser mot fuktighet.
- Apparatet må bare kobles til en forskriftsmessig installert stikkontakt.

2.2 Sikker drift

- Løpehjulet i enheten inneholder en magnet med sterkt magnetfelt som kan påvirke pacemakere eller implanterte hjertestartere (ICD). Hold minst 0,2 m avstand mellom implantat og magnet.
- Ikke bær eller trekk apparatet etter den elektriske ledningen.
- Utfør aldri tekniske endringer på apparatet.
- Utfør kun arbeid på apparatet som er beskrevet i denne bruksanvisningen. Kontakt autorisert kundeservice eller produsenten ved tvil eller hvis problemet ikke kan utbedres.
- Bruk kun originale reservedeler og originalt tilbehør for apparatet.

3 Produktbeskrivelse

3.1 Oversikt

<input type="checkbox"/> A	Beskrivelse
1	Filterpumpe
2	Kontrollenhet for turtallsstyring av filterpumpen <ul style="list-style-type: none">• Styring over OASE-appen "AquaMax Classic Control"
3	Festeramme for veggmontering av kontrollenheten
4	Jordingskontakt for oppstilling av kontrollenheten
5	Slangemunnstykke med kuleledd, pakning, overfalsmutter og slangeklemme
6	Slangemunnstykke med overfalsmutter og slangeklemme

3.2 Tilsiktet bruk

Produktet som er beskrevet i denne anvisningen skal kun brukes på følgende måte:

- For pumping av normalt damvann til filtersystemer, vannfallsystemer og bekkeløpsystemer.
- Drift ved overholdelse av tekniske data. (→ Tekniske data)
- Må bare brukes til private formål.

Følgende restriksjoner gjelder for apparatet:

- Skal ikke brukes i svømmebaseng.
- Bruk aldri andre væsker enn vann.
- Skal aldri brukes uten vanngjennomstrømning.
- Skal ikke brukes i forbindelse med kjemikalier, næringsmidler, lett brennbare eller eksplosive stoffer.
- Ikke koble til husets vannforsyning.

4 Installasjon og tilkobling

Apparatet skal ikke settes under vann, heller utenfor dammen (tørt).

B



ADVARSEL

Død eller alvorlig personskade ved farlig elektrisk spenning bruk av dette apparatet i badedammer.

- Bruk aldri apparatet i badedammer.
-

4.1 Stille opp apparatet nedsenket i vannet

C

- Apparatet må kun monteres under vannoverflaten.

Apparatet må plasseres vannrett og settes på fast underlag

Slik går du frem:

D

1. Hvis nødvendig må slangemunnstykket avkortes i forhold til diameteren på slangen.
 - Dette reduserer trykkfallet.
2. Skru slangemunnstykket med overfalsmutteren og tetning på utløpet.
 - Orienter slangemunnstykket før du strammer overfalsmutteren.
3. Skyv slangeklemmen over slangen, trykk slangen på slangemunnstykket og sikre med slangeklemmen.

4.2 Apparatet skal være tørt når det settes opp.

E

- Badedam eller basseng som personer kan oppholde seg i:
 - Plasser apparatet minst 2 m fra vannet.
- Pumpen må ikke utsettes for direkte sollys.

Slik går du frem:

F

1. Ta bort skruene.
 - Skruene brukes til transportsikring og er ikke nødvendig for driften.
2. Åpne låsehaken og vipp opp overdelen av filteret.
3. Ta ut pumpen.
4. Hvis nødvendig må slangemunnstykket avkortes i forhold til diameteren på slangen.
 - Dette reduserer trykkfallet.
5. Skru slangemunnstykket med tetningen på innløpet.
6. Skyv slangeklemmen over slangen, trykk slangen på slangemunnstykket og sikre med slangeklemmen.
 - Orienter slangemunnstykket før du strammer overfalsmutteren.
7. Hvis nødvendig må slangemunnstykket avkortes i forhold til diameteren på slangen.
 - Dette reduserer trykkfallet.
8. Skru slangemunnstykket med overfalsmutteren og tetning på utløpet.
 - Orienter slangemunnstykket før du strammer overfalsmutteren.
9. Skyv slangeklemmen over slangen, trykk slangen på slangemunnstykket og sikre med slangeklemmen.

4.3 Oppsett av kontrollenheten med jordingskontakten

Slik går du frem:

G

1. Stikk jordspydet ned i bakken i sin fulle lengde.
2. Skyv apparatet på jordspydet.
3. Sjekk at det er godt festet.

4.4 Feste av kontrollenheten på veggen

Slik går du frem:

H

1. Fest festerammen med egnede skruer.
2. Sett apparatet på festerammen.
 - Festerammen må gå i lås.

4.5 Tilkobling av kontrollenheten

Slik går du frem:

I

1. Fjern beskyttelseskappen på apparatet.
2. Sett på pluggen og sikre med overfalsmutteren.
 - Plugg og kopling må være rene og tørre.

5 Idriftssettelse



MERK

Apparatet blir ødelagt når det brukes med en dimmer. Den inneholder ømfintlige elektriske komponenter.

- Apparatet må ikke kobles til en trinnløs, innstillbar strømforsyning.

Slå på

Pumpe og kontrollenhet må være forbundet før kontrollenheten slås på.

- Først forbindes kontrollenheten med strømmettet, deretter blir pumpen på kontrollenheten slått på.

Slå av

- Slå av pumpen på kontrollenheten.
 - Kontrollenheten må kobles fra strømmettet ved arbeider på apparatet.

Pumpen utfører en automatisk forhåndsprogrammert selvtest ved oppstart (**Environmental Function Control (EFC)**). Pumpen oppdager om den tørrkjøres/blokkeres eller om den befinner seg nedsenket i vann. I tilfelle tørrkjøring/blokkering slår pumpen seg automatisk av etter ca. 90 sekunder. Avbryt ved feil avbryt strømtilførselen, kjør vann gjennom pumpen eller fjern blokkeringen. Deretter kan apparatet settes i drift igjen.

6 Bruk

6.1 Oversikt over kontrollenheten

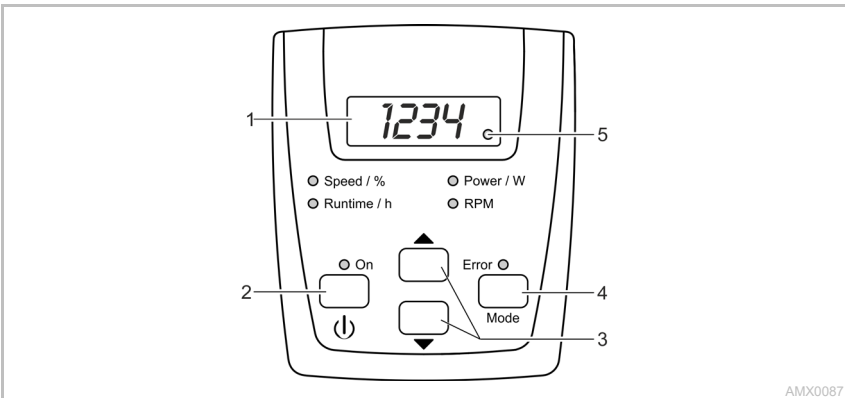

Beskrivelse

- 1 Firesifret LCD-Display
- 2 På/av-knapp
- 3 Piltaster
- 4 "Modus"-knapp
- 5 LED-radioforbindelse

- Speed / %
- Runtime / h
- Power / W
- RPM
- ON
- Error

Funksjon

Visning av verdier

- Standardmessig vises modusen "Power / W".

Slå pumpen av eller på

Øke eller redusere turtall/effekt

- Velg neste modus
 - Slå på/av radioforbindelsen
 - Lysdioden lyser ved innkoblet radioforbindelse.
 - Lysdioden blinker ved en forbindelse til OASE-appen.
- Den respektive lysdioden lyser ved valgt modus.
- På displayet vises den aktuelle verdien hos modusen.

Lysdioden lyser ved innkoblet pumpe.

Lysdioden lyser ved en feil.



- Feilkoden vises på displayet. (→ Feilmeldinger)

6.2 Betjeningsfunksjoner

Slå av eller på pumpen

Slik går du frem	Info
 <p>Trykk kjapt på knappen for å slå på eller av pumpen.</p>	–

Øk/reduser turtallet

Slik går du frem	Info
  <p>Trykk flere ganger på ønsket tast, eller hold den trykket, for prosentvis endring av turtallet.</p>	<ul style="list-style-type: none"> • Justerbart område: 1 % ... 100 % • Økning: 1 % • Innstilling er kun mulig i modusen "Speed / %" eller "Power / W". • Den innstilte verdien overtas direkte. • Ved å trykke på en tast vil kontrollenheten automatisk veksle til modusen "Speed / %". <p>Etter 15 s uten betjening vil kontrollenheten automatisk veksle til modusen "Power / W".</p>

Vis aktuelle statusverdier

Slik går du frem	Info
 <p>Trykk kjapt på tasten for å velge neste modus.</p>	<p>Modus "Runtime / h"</p> <ul style="list-style-type: none"> • Visning av samlet antall driftstimer hos pumpen • Visning opptil 9999 driftstimer: 0 til 9999 <ul style="list-style-type: none"> – Vist trinnbredde: 1 time • Visning fra 10000 til 99900 driftstimer: 100H til 999H <ul style="list-style-type: none"> – Vist trinnbredde: 100 timer – Eksempel: 022H = 22 × 100 = 2200 driftstimer <p>Modus "Power / W"</p> <ul style="list-style-type: none"> • Viser det aktuelle effektopptaket hos pumpen i Watt. <ul style="list-style-type: none"> – Toleranse: ± 5 % av maks. effektopptak. (→ Tekniske data) <p>Modus "RPM"</p> <ul style="list-style-type: none"> • Visning av det aktuelle turtallet hos pumpen i omdreininger per minutt <p>Modus "Speed / %"</p> <ul style="list-style-type: none"> • Visning av det aktuelle turtallet i prosent <ul style="list-style-type: none"> – Visningsområde: 1 til 100 <p>Etter 15 s uten betjening vil kontrollenheten automatisk veksle til modusen "Power / W".</p>

Slå på/av radioforbindelsen

Slik går du frem	Info
 <p>Trykk knappen i mer enn 10 sekunder.</p>	<ul style="list-style-type: none"> • Vises RF på displayet, er radioforbindelsen slått av. • Vises ON på displayet, er radioforbindelsen slått på. <ul style="list-style-type: none"> – Lysdioden på displayet lyser ved innkoblet radioforbindelse. – Lysdioden på displayet blinker ved en forbindelse til OASE-appen. – (→ Oversikt over kontrollenheten) • Radioforbindelsen er slått på i utleveringstilstanden. <p>Etter 15 s uten betjening vil kontrollenheten automatisk veksle til modusen "Power / W".</p>

Forbindelse av kontrollenheten med smarttelefon/nettbrett

Den maksimale rekkevidden for en feilfri kommunikasjon mellom kontrollenhet og smarttelefon/nettbrett avhenger av sendeeffekten hos smarttelefonen/nettbrettet. Murer, betongvegger, større metallgjenstander samt busker og trær vil dempe radiobølgene og redusere rekkevidden.

Slik går du frem	Info
1. Last ned og installer OASE-appen "AquaMax Classic Control" på smarttelefonen/nettbrettet.	OASE-appen er tilgjengelig for iOS (Appstore) og Android (Playstore).
2. Hvis ikke allerede utført må radioforbindelsen kobles inn på kontrollenheten.	(→ Slå på/av radioforbindelsen)
3. Slå på Bluetooth-funksjonen på smarttelefonen/nettbrettet.	–
4. Start appen "AquaMax Classic Control".	Etter et kjapt søk blir tilgjengelige produkter oppført.
5. Velg ønsket pumpe.	På kontrollenheten vises en autentiseringskode i to minutter.
6. Oppgi autentiseringskoden på smarttelefonen/nettbrettet.	Ved en vellykket forbindelse vil visningen endres på betjeningsiden av pumpen. <ul style="list-style-type: none"> • Pumpen kan nå styres via smarttelefonen/nettbrettet. • Lysdioden blinker i displayet på kontrollenheten. (→ Oversikt over kontrollenheten)

7 Utbedrefeil

7.1 Oversikt over mulige feil

Feil	Arsak	Utbedring
Pumpen starter ikke	Nettspenning mangler	<ul style="list-style-type: none"> • Kontroller nettspenningen • Kontroller tilførselsledninger
	Mangelfull tilkobling av pumpen på kontrollenheten	Opprett en korrekt pluggforbindelse
	Pumpen er ikke slått på	Slå på pumpen på kontrollenheten
Pumpen pumper ikke	Filterhus tilstoppet	Rengjør filterhus
	Kraftig vanntilsmussing	Rengjør pumpen. Når motoren er kjølt ned slår pumpen seg automatisk på igjen.
	Pumpen er regulert ned for mye	Øk turtallet hos pumpen på kontrollenheten
	Løpeenheten er blokkert	Trekk ut kontakten og fjern blokkeringen. Deretter slår du pumpen på igjen.
Pumpekapasitet for lav	Filterhus tilstoppet	Rengjør filterhus
	For høyt tap i tilførselsledningen	<ul style="list-style-type: none"> • Velg slange med større diameter • Tilpass slangemunnstykket til slangediameteren • Gjør slangen så kort som mulig • Unngå unødvendige forbindelsesdeler
	Pumpen er regulert ned for mye	Øk turtallet hos pumpen på kontrollenheten
Pumpen slår seg av etter kort brukstid	Kraftig vanntilsmussing	Rengjør pumpen. Når motoren er kjølt ned slår pumpen seg automatisk på igjen.
	Løpeenheten er blokkert	Trekk ut kontakten og fjern blokkeringen. Deretter slår du pumpen på igjen.
	Pumpen har kjørt tørr	Fyll opp pumpen med vann. Dykk apparatet helt under når det brukes i dammen.

7.2 Feilmeldinger

Etter at en feil er rettet vil feilmeldingen automatisk bli tilbakestillt.

Feilmelding	Årsak	Utbedring
E-1	Ingen pumpe er tilkoblet eller manglende forbindelse til pumpen	<ul style="list-style-type: none"> • Kontroller at kabelen til pumpen er festet korrekt • Koble til pumpen på kontrollenheten
E-2	Kommunikasjonsfeil kontrollenhet – pumpe	<ul style="list-style-type: none"> • Kontroller at kabelen til pumpen er festet korrekt. • Koble til pumpen på kontrollenheten
E-3	Overtemperatur	<ul style="list-style-type: none"> • Kontroller at løpeenheten er smidig og lett <ul style="list-style-type: none"> – Med treg løpeenhet trenger pumpen for mye effekt • For høy omgivelsestemperatur
E-4	Overstrøm	<ul style="list-style-type: none"> • Kontroller at løpeenheten er smidig og lett • Med treg løpeenhet trenger pumpen for mye effekt
E-5	Pumpen blokkert	Kontroller pumpen og fjern blokkeringen
E-6	Tørrkjøring	<ul style="list-style-type: none"> • Dypp pumpen i vann • Sørg for vanntilførsel ved tørrmontering
E-7	Overspenning	<ul style="list-style-type: none"> • Pumpen skal bare brukes med korrekt nettspenning • Apparatet er ikke egnet for det tilgjengelige nettspenningsområdet
E-8	Underspenning	<ul style="list-style-type: none"> • Hold skjøteledningen til pumpen så kort som mulig. <ul style="list-style-type: none"> – Ved spenningsfall hos lange ledninger er spenningen hos pumpen for lav. • Benytt en skjøteledning med større ledningstverrsnitt til pumpen. <ul style="list-style-type: none"> – Ved spenningsfall hos ledninger med for lavt ledningstverrsnitt er spenningen hos pumpen for lav.

8 Rengjøring og vedlikehold



TIPS

Anbefalinger for rengjøring:

- Rengjør apparatet ved behov, men minst 2 ganger årlig.
 - På pumpen skal man spesielt rengjøre løpehjulenheten og pumpehuset.
-
- Rengjør filterhuset med en myk børste under rennende vann ved redusert ytelse.
 - Ikke bruk rengjøringsmidler eller kjemiske løsemidler.
 - Anbefalt rengjøringsmiddel ved hårdnakkede forkalkninger:
 - Pumperengjøringsmiddel PumpClean fra OASE.
 - Eddik- og klorfritt husholdningsrengjøringsmiddel.
 - Skyll av alle deler grundig med klart vann etter rengjøring.

8.1 Rengjør pumpen

Slik går du frem:

J

1. Skru av slangemunnstykket.
2. Ta bort skruene.
 - Skruene brukes til transportsikring og er ikke nødvendig for driften.
3. Åpne låsehaken og vipp opp overdelen av filteret.
4. Ta ut pumpen.
5. Ta bort skruene.
6. Ta av pumpehuset med holding, pakning og løpeenhet.
 - Rens alle deler under rennende vann med en myk børste og skift ut skadete komponenter.
7. Sett apparatet sammen igjen i omvendt rekkefølge.
 - Legg pumpens ledning slik i kabelåpningen i filterunderskålen at ledningen ikke blir klemt når filterhuset lukkes.

9 Slitedeler

- Løpehjul

10 Reservedeler

Med originaldeler fra OASE forblir apparatet sikkert og fortsetter å arbeide pålitelig. Reservedeltegninger og reservedeler finner du på vår internettside.



www.oase-livingwater.com/spareparts_INT

11 Lagring/overvintring

Apparatet er ikke frostsikkert og må demonteres og lagres innendørs hvis man forventer frost.

Slik lagrer du apparatet riktig:

- Rengjør apparatet grundig, kontroller om det er skadet, skift ut ødelagte deler.
- Oppbevar pumpen nedsenket i vann og frostfritt.
- Beskytt åpne pluggforbindelser mot fuktighet og smuss.

12 Reparasjon

Et beskadiget hus kan ikke repareres, og må tas ut av bruk. Kast apparatet på forskriftsmessig måte.

13 Kassering



MERK

Dette apparatet må ikke kastes i vanlig husholdningsavfall.

- Gjør apparatet ubrukelig ved å kutte av kablene og kasser det i retursystemet.

14 Tekniske data







14.1 Apparatinformasjon

Beskrivelse		AquaMax Eco Classic			
		9000 C	12000 C	18000 C	
Nettspenning	V vekselstrøm	220 ... 240	220 ... 240	220 ... 240	
Nettfrekvens	Hz	50/60	50/60	50/60	
Effektforbruk	W	23 ... 90	26 ... 120	33 ... 175	
Beskyttelsesklasse pumpe		IP 68	IP 68	IP 68	
Beskyttelsesklasse kontrollenhet		IP 44	IP 44	IP 44	
Tilkobling	Trykkside	G1½	G2	G2	
	Sugeside	G1½	G1½	G1½	
	Slange	mm	25 / 32 / 38	25 / 32 / 38	25 / 32 / 38
Maks. kapasitet	l/t	8800	12000	17600	
Maks. tilføringshøyde	m	4,5	4,7	5,3	
Filtertilførselsflate	cm ²	810	810	810	
Maks. partikkelstørrelse, grov smuss	mm	8	8	8	
Maks. dykkedybde	m	4	4	4	
Strømledningslengde kontrollenhet	m	2	2	2	
Tilkoblingsledningslengde pumpe	m	10	10	10	
Dimensjoner	Lengde	mm	280	280	280
	Bredde	mm	230	230	230
	Høyde	mm	140	140	140
Vekt	kg	4,4	5,0	5,35	

14.2 Vannverdier

Type	Ferskvann/damvann
pH-verdi	6,8 ... 8,5
Hardhet	8 ... 15 DH
Fritt klor	< 0,3 mg/l
Kloridinnhold	< 250 mg/l
Total tørkerest	< 50 mg/l
Temperatur	+4 ... +35 °C

15 Symboler på apparatet

IP68  4.0 m	Støvtett. Vanntett til 4 m.
IP44	Støvbeskyttet. Beskyttet mot vannsprut. Må ikke dyppes.
	Demonter apparatet ved frost.
	Kan være farlig for personer med pacemaker.
	Beskytt mot direkte sollys.
	Kastes ikke med vanlig avfall.
	Les bruksanvisningen.

VARNING

- Denna apparat kan användas av barn som är 8 år eller äldre samt av personer med sänkt fysisk, sensorisk eller mental förmåga eller brist på erfarenhet och kunskap förutsatt att de hålls under uppsikt eller instrueras i hur de använder apparaten säkert samt de risker som kan uppstå.
- Barn får inte leka med apparaten.
- Rengöring och användarunderhåll får inte utföras av barn utan uppsikt.
- Apparaten ska vara ansluten till en jordfelsbrytare vars dimensionerade felström uppgår till max. 30 mA.
- Apparaten får endast anslutas om de elektriska data som gäller för apparaten stämmer överens med strömförsörjningen. Apparatsens data anges på typskylten på apparaten, på förpackningen eller i denna bruksanvisning.
- Risk för dödsolyckor eller allvarliga personskador av elektriska slag. Innan du doppar ned handen i vattnet måste samtliga elektriska apparater som finns i vattnet skiljas åt från elnätet.
- Använd inte apparaten om personer befinner sig i vattnet.
- Använd inte apparaten om elektriska ledningar eller kåpan har skadats.
- En skadad anslutningskabel kan inte bytas ut. Avfallshandtera apparaten.

Innehåll

1	Information om denna bruksanvisning.....	127
2	Säkerhetsanvisningar	129
3	Produktbeskrivning.....	129
4	Installation och anslutning.....	130
5	Driftstart	132
6	Användning	132
7	Felavhjälpning	135
8	Rengöring och underhåll.....	136
9	Slitagedelar	137
10	Reservdelar	137
11	Förvaring / Lagring under vintern.....	137
12	Reparation.....	137
13	Avfallshantering.....	137
14	Tekniska data	138
15	Symboler på enheten	138

1 Information om denna bruksanvisning

Med din nya produkt **AquaMax Eco Classic 9000 C / 12000 C / 18000 C** har du gjort ett bra val. Läs igenom bruksanvisningen noggrant före första användningstillfället och ta reda på hur apparaten fungerar. Alla slags arbeten som utförs på denna apparat får endast genomföras enligt föreliggande instruktioner.

Beakta noga säkerhetsanvisningarna, de är en förutsättning för korrekt och säker användning.

Förvara denna bruksanvisning på ett säkert ställe. Om apparaten byter ägare måste även bruksanvisningen följa med.

1.1 Varningsanvisningar i denna bruksanvisning

Varningsanvisningarna i denna bruksanvisning är indelade med signalord som visar omfattningen av faran.



VARNING

Står för en möjligtvis farlig situation som kan leda till dödsfall eller allvarliga personskador om den inte undviks.



ANVISNING

Står för en möjligtvis farlig situation som kan leda saksador eller miljöskador om den inte undviks.



TIPS

Användbart tips.

1.2 Referenser i denna bruksanvisning

- A Referens till en bild, t ex bild A.
- Referens till ett annat kapitel.

2 Säkerhetsanvisningar

2.1 Elektrisk installation enligt föreskrift

- Elektriska installationer måste ha utförts i enlighet med nationella bestämmelser och får endast utföras av en behörig elinstallatör.
- En behörig elinstallatör är en person som till följd av sin yrkesutbildning, kunskap och erfarenhet både kan och är berättigad att bedöma och genomföra tilldelade arbetsuppgifter. Sådana arbetsuppgifter som utförs av behörig personal omfattar även förmågan att identifiera möjliga faror samt att beakta gällande regionala och nationella standarder, föreskrifter och bestämmelser.
- Om frågor eller problem uppstår måste du kontakta en elinstallatör.
- Dra kablarna så att de är skyddade och inte kan skadas, och se till att ingen kan snava över dem.
- Förlängningskablar och strömfördelare (t ex grenuttag) ska vara godkända för användning utomhus (dropptäta).
- Skydda stickanslutningarna mot fukt.
- Anslut endast apparaten till ett vägguttag som installerats enligt gällande föreskrifter.

2.2 Säker drift

- Drivenheten i apparaten innehåller en magnet med starkt magnetfält som kan påverka pacemakrar eller implanterade defibrillatorer (ICD). Håll minst 0,2 m avstånd mellan implantat och magnet.
- Bär inte och dra inte apparaten i elkablen.
- Gör aldrig några tekniska ändringar på apparaten.
- Genomför endast sådana arbeten på apparaten som beskrivs i denna bruksanvisning. Kontakta en behörig kundtjänstverkstad, eller ev. tillverkaren, om problem inte kan åtgärdas.
- Använd endast originalreservdelar och -tillbehör till apparaten.

3 Produktbeskrivning

3.1 Översikt

<input type="checkbox"/> A	Beskrivning
1	Filterpump
2	Styrenhet för varvtalsstyrning på filterpumpen <ul style="list-style-type: none"> • Styrning via OASE-appen "AquaMax Classic Control"
3	Fästram för väggmontering av styrenheten
4	Jordspett för installationen av styrenheten
5	Konisk slangkoppling med kulle, packning, överfallsmutter och slangklämma
6	Konisk slangkoppling med överfallsmutter och slangklämma

3.2 Ändamålsenlig användning

Använd produkten såsom beskrivs i den här handboken samt endast på följande sätt:

- För pumpning av normalt dammvatten för filtersystem, vattenfallsystem och bäcksystem.
- Drift under iakttagande av tekniska data. (→ Tekniska data)
- Får endast användas för privata ändamål.

För apparaten gäller följande begränsningar:

- Ska inte användas i inte i baddammar.
- Använd aldrig apparaten med annan annan vätska än vatten.
- Kör aldrig utan vattengenomströmning.
- Använd inte kombination med kemikalier, livsmedel eller lättantändliga eller explosiva ämnen.
- Anslut den inte till husets vattentillledning.

4 Installation och anslutning

Apparaten kan installeras antingen under vatten (nedsänkt) eller utanför dammen (torrt).

B



VARNING

Dödsfall eller allvarliga personskador till följd av elektrisk spänning vid användning av denna apparat i en simbassäng.

- Använd aldrig apparaten i en simbassäng.

4.1 Installera apparaten nedsänkt

C

- Ställ endast upp enheten under vattenspeglern.

Installera apparaten vågrätt och stabilt på ett fast underlag.

Gör så här:

D

1. Om nödvändigt kan du korta den koniska slangkopplingen så att den passar den använda slangens diameter.
 - Därigenom reduceras tryckförlusterna.
2. Skruva fast den koniska slanganslutningen med en överfallsmutter och tätning på utgången.
 - Justera den koniska slanganslutningen innan överfallsmuttern dras åt.
3. Skjut slangklämman över slangen, sätt slangen på slangkopplingen och säkra med slangklämman.

4.2 Installera apparaten torrt

E

- Baddamm eller pool i vilken det kan finnas personer:
 - Enheten måste ställas minst 2 m från vattnet.
- Pumpen får inte utsättas för direkt solljus.

Gör så här:

F

1. Ta bort skruvarna.
 - Skruvarna används som transportsäkring och är inte nödvändiga vid driften.
2. Tryck på låsklacken och fäll upp den övre filterskålen.
3. Ta ut pumpen.
4. Om nödvändigt kan du korta den koniska slangkopplingen så att den passar den använda slangens diameter.
 - Därigenom reduceras tryckförlusterna.
5. Skruva fast den koniska slanganslutningen med en tätning på utgången.
6. Skjut slangklämman över slangen, sätt slangen på slangkopplingen och säkra med slangklämman.
 - Justera den koniska slanganslutningen innan överfallsmuttern dras åt.
7. Om nödvändigt kan du korta den koniska slangkopplingen så att den passar den använda slangens diameter.
 - Därigenom reduceras tryckförlusterna.
8. Skruva fast den koniska slanganslutningen med en överfallsmutter och tätning på utgången.
 - Justera den koniska slanganslutningen innan överfallsmuttern dras åt.
9. Skjut slangklämman över slangen, sätt slangen på slangkopplingen och säkra med slangklämman.

4.3 Installera styrenhet med jordspett

Gör så här:

G

1. Tryck ner hela jordspettet i marken.
2. Skjut apparaten på jordspettet.
3. Kontrollera stabiliteten.

4.4 Montera styrenheten på väggen

Gör så här:

H

1. Sätt fast fäst ramen med lämpliga skruvar.
2. Sätt apparaten på fäst ramen.
 - Se till att fäst ramen snäpper in.

4.5 Ansluta styrenheten

Gör så här:

I

1. Ta av skyddslocket från apparaten.
2. Sätt i stickkontakten och säkra med överfallsmuttern.
 - Stickkontakten och kopplingen måste vara rena och torra.

5 Driftstart



ANVISNING

Apparaten förstörs om den drivs med en dimmer. Den innehåller känsliga elektriska komponenter.

- Anslut inte apparaten till en dimbar strömkälla.

Slå på

Pumpen och styrenheten måste vara anslutna innan styrenheten slås på.

- Anslut först styrenheten till elnätet och slå sedan på pumpen på styrenheten.

Slå ifrån

- Slå ifrån pumpen på styrenheten.
 - Skilj styrenheten från elnätet vid arbeten på apparaten.

Pumpen genomför ett förprogrammerat självttest automatiskt vid idrifttagningen (**Environmental Function Control (EFC)**). Pumpen kan detektera om den kört torr, är blockerad eller har sänkts ned i vattnet. Vid en torrkörning/blockering stängs pumpen av automatiskt efter ca 90 sekunder. Vid en störning måste strömförsörjningen brytas och "pumpen flödas", eller blockeringen tas bort. Därefter kan apparaten tas i drift igen.

6 Användning

6.1 Översikt över styrenheten

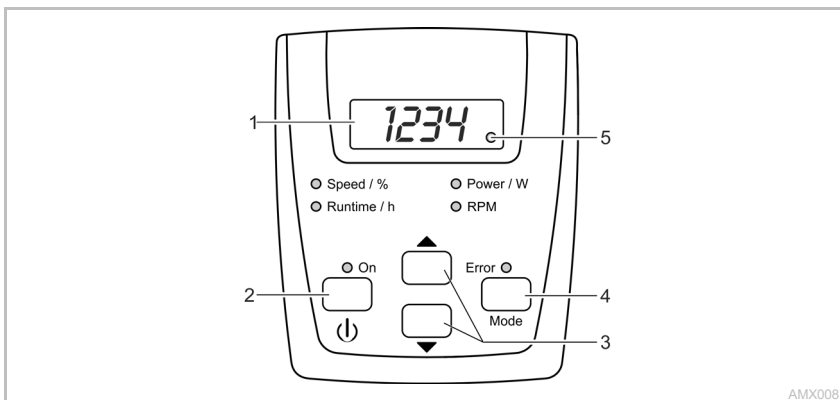

AMX0087

Beskrivning

- 1 Fyrställig lysdiodsdisplay
- 2 Knapp "Till/Från"
- 3 Pilknappar
- 4 Knapp "Mode"
- 5 Lysdiods-fjärranslutning

- Speed / %
- Runtime / h
- Power / W
- RPM
- ON
- Error

Funktion

Visning av värden

- Normalt visas läget "Power/W".

Slå till eller ifrån pumpen

Höj eller minska varvtal/effekt

- Välj nästa läge
- Slå på/ifrån fjärranslutningen

- Lysdioden lyser när fjärranslutningen är tillkopplad.
- Lysdioden blinkar när det finns en anslutning till OASE-appen.

Respektive lysdiod lyser för valt läge.

- Det aktuella värdet för läget visas på displayen.

Lysdioden lyser när pumpen är tillkopplad.

Lysdioden lyser vid ett fel.



- En felkod visas på displayen. (→ Felmeddelanden)

6.2 Manöverfunktioner

Slå på/ifrån pumpen

Gör så här	Info
	Tryck kort på knappen för att slå på eller ifrån pumpen.

Höj/minska varvtal

Gör så här	Info
 	<p>Tryck på önskad knapp flera gånger eller håll den intryckt för att ändra varvtalet procentuellt.</p> <ul style="list-style-type: none"> • Justerbart intervall: 1 % ... 100 % • Stegstorlek: 1 % • Inställningen är endast möjlig i lägena "Speed / %" eller "Power / W". • Det inställda värdet tas över direkt. • Genom att trycka på en knapp växlar styrenheten automatiskt till läget "Speed / %". <p>Efter 15 sekunder utan användning växlar styrenheten automatiskt till läget "Power / W".</p>

Visa aktuella statusvärden

Gör så här	Info
	<p>Tryck kort på knappen för att välja läge.</p> <p>Läge "Runtime / h"</p> <ul style="list-style-type: none"> • Visning av pumpens totala drifttid • Visning upp till 9999 drifttimmar: 0 till 9999 <ul style="list-style-type: none"> – Stegstorlek som visas: 1 timma • Visning från 10000 till 99900 drifttimmar: 1000H till 999H <ul style="list-style-type: none"> – Stegstorlek som visas: 100 timmar – Exempel: 0220H = 22 × 100 = 2200 drifttimmar <p>Läge "Power / W"</p> <ul style="list-style-type: none"> • Pumpens aktuella effektförbrukning i watt <ul style="list-style-type: none"> – Tolerans: ±5 % av max. effektförbrukning. (→ Tekniska data) <p>Läge "RPM"</p> <ul style="list-style-type: none"> • Pumpens aktuella varvtal i varv per minut <p>Läge "Speed / %"</p> <ul style="list-style-type: none"> • Aktuellt varvtal i procent <ul style="list-style-type: none"> – Visningsområde: 1 till 100 <p>Efter 15 sekunder utan användning växlar styrenheten automatiskt till läget "Power / W".</p>

Slå på/ifrån fjärranslutningen

Gör så här	Info
	<p>Håll knappen intryckt längre än 10 sekunder.</p> <ul style="list-style-type: none"> • Om OFF visas i displayen är fjärranslutningen fränkopplad. • Om ON visas i displayen är fjärranslutningen tillkopplad. <ul style="list-style-type: none"> – Lysdioden i displayen lyser grönt när fjärranslutningen är tillkopplad. – Lysdioden i displayen blinkar när det finns en anslutning till OASE-appen. – (→ Översikt över styrenheten) • I leveranstillståndet är fjärranslutningen tillkopplad. <p>Efter 15 sekunder utan användning växlar styrenheten automatiskt till läget "Power / W".</p>

Anslut styrenheten med smarttelefon/pekplatta

Det maximala avståndet för felfri kommunikation mellan styrenhet och smarttelefon/pekplatta beror på den effekt som krävs för kommunikation hos smarttelefonen/pekplattan. Murar, väggar av armerad betong, större metallföremål och buskar och träd dämpar radiovågorna och minskar avståndet.

Gör så här	Info
1. Ladda ner och installera OASE-appen "AquaMax Classic Control" på din smarttelefon/pekplatta.	OASE-appen finns tillgänglig för iOS (App Store) och Android (Playstore).
2. Slå på fjärranslutningen på styrenheten om detta inte redan har gjorts.	(→ Slå på/ifrån fjärranslutningen)
3. Slå på Bluetooth-funktionen på smarttelefonen/pekplattan.	–
4. Starta appen "AquaMax Classic Control".	De tillgängliga produkterna kommer att listas efter en kort sökprocess.
5. Välj önskad pump.	En autentiseringskod visas på styrenheten i två minuter.
6. Mata in autentiseringskoden på starttelefonen/pekplattan.	Om anslutningen lyckas växlas visningen till användningssidan för pumpen. <ul style="list-style-type: none"> • Pumpen kan endast styras via smarttelefonen/pekplattan. • Lysdioden i displayen på styrenheten blinkar. (→ Översikt över styrenheten)

7 Felavhjälpning

7.1 Översikt över möjliga fel

Störning	Orsak	Åtgärd
Pumpen startar inte	Nätspänning saknas	<ul style="list-style-type: none"> • Kontrollera nätspänningen • Kontrollera tilliedningarna
	Anslutningen av pumpen till styrenheten är felaktig	Upprätta korrekt stickkontaktsanslutning
Pumpen matar inget vatten	Pumpen har slagits inte slagits på	Slå på pumpen på styrenheten
	Filterhuset igensatt	Rengör filterskålarna
	Vattnet är mycket smutsigt	Rengör pumpen. Efter att motorn har svalnat slås pumpen på automatiskt igen.
Otillräcklig kapacitet	Pumpen har reglerats för lågt	Höj pumpens varvtal på styrenheten
	Drivenheten är blockerad	Dra ut stickkontakten och ta bort hindret. Slå sedan på pumpen igen.
Pumpen slår ifrån efter kort tids drift	Filterhuset igensatt	Rengör filterskålarna
	För höga förluster i tilliedningarna	<ul style="list-style-type: none"> • Välj en större slangdiameter • Anpassa den koniska slanganslutningen till slangdiametern • Minska slanglängden till ett minimum • Undvik onödiga kopplingsdelar
Pumpen slår ifrån efter kort tids drift	Pumpen har reglerats för lågt	Höj pumpens varvtal på styrenheten
	Vattnet är mycket smutsigt	Rengör pumpen. Efter att motorn har svalnat slås pumpen på automatiskt igen.
	Drivenheten är blockerad	Dra ut stickkontakten och ta bort hindret. Slå sedan på pumpen igen.
	Pumpen har kört torrt	Flöda pumpen. Sänk ned apparaten helt vid drift i en damm.

7.2 Felmeddelanden

Efter att felet har åtgärdats återställs felmeddelandet automatiskt.

Felmeddelande	Orsak	Åtgärd
E-1	Ingen pump är ansluten eller felaktig anslutning till pumpen	<ul style="list-style-type: none"> • Kontrollera att kabeln till pumpen sitter korrekt • Anslut pumpen till styrenheten
E-2	Kommunikationsfel styrenhet – pump	<ul style="list-style-type: none"> • Kontrollera att kabeln till pumpen sitter korrekt. • Anslut pumpen till styrenheten
E-3	Övertemperatur	<ul style="list-style-type: none"> • Kontrollera om drivenheten går smidigt <ul style="list-style-type: none"> – Om drivenheten går trögt kräver pumpen allt för hög effekt • Den omgivande temperaturen är för hög
E-4	Överström	<ul style="list-style-type: none"> • Kontrollera om drivenheten går smidigt • Om drivenheten går trögt kräver pumpen allt för hög effekt
E-5	Pump blockerad	Kontrollera pumpen och ta bort hinder
E-6	Torrgång	<ul style="list-style-type: none"> • Doppa pumpen i vattnet • Säkerställ vattenförsörjning vid torr installation
E-7	Överspänning	<ul style="list-style-type: none"> • Pumpen får endast drivas med korrekt nätspänning • Apparaten är inte gjord för aktuellt nätspänningsintervall
E-8	Underspänning	<ul style="list-style-type: none"> • Se till att förlängningsledningen till pumpen är så kort som möjligt. <ul style="list-style-type: none"> – Genom långa ledningar uppstår spänningsfall och spänningen till pumpen blir för låg. • Använd förlängningsledningar med större tvärsnitt till pumpen. <ul style="list-style-type: none"> – Genom ledningar med för små tvärsnitt uppstår spänningsfall och spänningen till pumpen blir för låg.

8 Rengöring och underhåll



TIPS

Rekommendation för rengöring:

- Rengör apparaten vid behov, men minst 2 ggr/år.
- Rengör pumpens filterhus och drivenhet noga.

- Rengör filterhuset med en mjuk borste under rinnande vatten om dess effekt avtar.
- Använd inga rengöringsmedel eller kemiska lösningar.
- Rekommenderade rengöringsmedel vid svåra kalkavlagringar:
 - Pumprengöringsmedel PumpClean från OASE.
 - Ättiks- och klorfritt hushållsrengöringsmedel.
- Efter rengöringen ska alla delar sköljas av noggrant med klart vatten.

8.1 Rengöra pumpen

Gör så här:

J

1. Skruva loss den koniska slanganslutningen.
2. Ta bort skruvarna.
 - Skruvarna används som transportsäkring och är inte nödvändiga vid driften.
3. Tryck på låsklacken och fäll upp den övre filterskålen.
4. Ta ut pumpen.
5. Ta bort skruvarna.
6. Ta bort pumphuset med låsring, tätning och drivenhet.
 - Rengör alla delar med en mjuk borste under rinnande vatten. Byt ut skadade delar.
7. Sätt ihop apparaten i omvänd ordningsföljd.
 - Lägg in pumpens ledning i kabelöppningen på den nedre filterskålen på så sätt att ledningen inte kan klämmas när filterhuset stängs.

9 Slitagedelar

- Drivenhet

10 Reservdelar

Apparaten arbetar säkert med originaldelar från OASE. Reservdelsritningar och reservdelar finns på vår internet sida.



www.oase-livingwater.com/spareparts_INT

11 Förvaring / Lagring under vintern

Apparaten är inte frostsäker och ska avinstalleras och läggas undan för förvaring om frost förväntas. Förvara apparaten så här:

- Rengör apparaten noggrant, kontrollera om den har skadats och byt ut skadade delar vid behov.
- Förvara pumpen nedsänkt i vätska på frostfri plats.
- Skydda öppna kontaktdon mot fukt och smuts.

12 Reparation

En kåpa som har skadats kan inte repareras och får inte längre användas. Skrota apparaten enligt gällande föreskrifter.

13 Avfallshantering



ANVISNING

Den här apparaten får inte kastas i hushållssoporna!

- Gör apparaten obrukbar genom att klippa av kablarna och lämna därefter in den till en återvinningscentral.

14 Tekniska data







14.1 Apparatdata

Beskrivning		AquaMax Eco Classic			
		9000 C	12000 C	18000 C	
Anslutningsspänning	V AC	220 ... 240	220 ... 240	220 ... 240	
Nätfrekvens	Hz	50/60	50/60	50/60	
Effektförbrukning	W	23 ... 90	26 ... 120	33 ... 175	
Skyddsklass pump		IP 68	IP 68	IP 68	
Skyddsklass styrenhet		IP 44	IP 44	IP 44	
Anslutning	Trycksida	G1½	G2	G2	
	Sugsida	G1½	G1½	G1½	
	Slang	mm	25/32/38	25/32/38	25/32/38
Max. utgång	l/tim	8800	12000	17600	
Max. matningshöjd	m	4,5	4,7	5,3	
Yta för filtergång	cm²	810	810	810	
Max. kornstorlek, grov smuts	mm	8	8	8	
Max. nedsänkingsdjup	m	4	4	4	
Längd nätanslutningsledning styrenhet	m	2	2	2	
Längd anslutningsledning pump	m	10	10	10	
Mått	Längd	mm	280	280	280
	Bredd	mm	230	230	230
	Höjd	mm	140	140	140
Vikt	kg	4,4	5,0	5,35	

14.2 Vattenvärden

Typ	Färskvatten/dammvatten
pH-värde	6,8 ... 8,5
Hårdhet	8 ... 15 DH
Fritt klor	<0,3 mg/l
Kloridhalt	<250 mg/l
Total torr rest	<50 mg/l
Temperatur	+4 ... +35 °C

15 Symboler på enheten

IP68  4.0 m	Damtät. Vattentät till 4 m.
IP44	Dammskyddad. Skyddad mot stänkvatten. Sänk inte ner.
	Demontera apparaten vid frost.
	Möjlig risk för personer med pacemaker.
	Skydda från direkt solljus.
	Får inte kastas i hushållsoporna.
	Läs bruksanvisningen.

VAROITUS

- Tätä laitetta saavat käyttää yli 8 -vuotiaat lapset, sekä henkilöt, joiden fyysiset, aistimelliset tai henkiset kyvyt ovat vähentyneet tai joilla ei ole tarvittavaa kokemusta ja tietoa, vain valvonnan alaisina ja kun heille on annettu opastusta laitteen turvallisesta käytöstä ja kun he ymmärtävät laitteen käytöstä mahdollisesti seuraavat vaarat.
- Lapset eivät saa leikkiä laitteella.
- Puhdistus ja käyttäjän suorittama huolto eivät saa tapahtua lasten toimesta ilman valvontaa.
- Laite on varmistettava vikavirtasuojalaitteella, jonka nimellisivikavirta on enintään 30 mA.
- Laitteen saa yhdistää vain silloin, kun laitteen ja virransyötön tiedot vastaavat toisiaan. Laitetiedot ovat tyyppikilvessä laitteessa, pakkauksessa tai tässä käyttöohjeessa.
- Sähköisku voi johtaa kuolemaan tai vakaviin vammoihin! Erotta kaikki vedessä olevat sähkölaitteet sähköverkosta, ennen kuin kosketat vettä.
- Laitetta saa käyttää vain silloin, kun vedessä ei ole ketään ihmisiä.
- Laitetta ei saa käyttää, jos sähköjohdot tai kotelo ovat vaurioituneet.
- Vaurioitunutta liitäntäjohtoa ei voi vaihtaa. Laite on hävitettävä.

Sisällysluettelo

1	Ohjeita tähän käyttöohjeeseen	140
2	Turvaohjeet	142
3	Tuotekuvaus.....	142
4	Paikoilleen asettaminen ja yhdistäminen.....	143
5	Käyttöönotto	145
6	Käyttö	145
7	Häiriöiden korjaaminen	148
8	Puhdistus ja huolto.....	149
9	Kuluvat osat.....	150
10	Varaosat.....	150
11	Varastointi/säilytys talven yli	150
12	Korjaus	150
13	Hävittäminen	150
14	Tekniset tiedot.....	151
15	Laitteessa olevat symbolit.....	151

1 Ohjeita tähän käyttöohjeeseen

Tällä ostoksella **AquaMax Eco Classic 9000 C / 12000 C / 18000 C** olette tehnyt hyvän valinnan. Lukekaa tämä käyttöohje huolellisesti läpi ennen laitteen ensimmäistä käyttöä ja tutustukaa laitteeseen. Kaikki tätä laitetta koskevat työt ja työt tällä laitteella saa suorittaa vain kyseessä olevan ohjeen mukaan.

Noudattakaa ehdottomasti oikean ja turvallisen käytön ohjeita.

Säilyttäkää tämä käyttöohje huolellisesti! Jos laite vaihtaa omistajaa, antakaa käyttöohje eteenpäin.

1.1 Tämän ohjeen varoitukset

Tämän käyttöohjeen varoitusohjeet on luokiteltu merkksanojen mukaan, jotka ilmoittavat vaaran vakavuuden.



VAROITUS

Ilmaisee mahdollisesti uhkaavaa vaaratilannetta, jonka seurauksena voi olla kuolema tai vakava loukkaantuminen, jos sitä ei vältetä.



OHJE

Ilmaisee mahdollisesti uhkaavaa vaaratilannetta, jonka seurauksena voi olla materiaali- tai ympäristövahingot, jos sitä ei vältetä.



VIHJE

Hyödyllinen vinkki.

1.2 Tämän ohjeen viittaukset

- A Viittaus kuvaan, esim. Kuva A.
→ Viittaus johonkin toiseen lukuun.

2 Turvaohjeet

2.1 Määräystenmukainen sähköasennus

- Sähköasennusten täytyy vastata maakohtaisia asennusmääräyksiä ja ne saa suorittaa vain sähköalan ammattilainen.
- Sähköalan ammattilainen on henkilö, joka ammatillisen koulutuksen, tietojen ja kokemuksen perusteella on kykenevä ja oikeutettu arvioimaan ja suorittamaan hänelle annettuja töitä. Ammatillisena työskentelyyn kuuluu myös mahdollisten vaarojen tunnistaminen sekä noudatettavien paikallisten ja maakohtaisten normien, sääntöjen ja määräysten huomioonottaminen.
- Kysymyksissä ja ongelmissa voi kääntyä sähköalan ammattilaisen puoleen.
- Johdot on asennettava suojattuina vaurioitumiselta ja kiinnitettävä huomiota siihen, että kukaan ei kompastu niihin.
- Pidennysjohtojen ja virranjakajien (esim. pistorasiarimojen) on oltava ulkokäyttöön sopivia (roiskevedeltä suojattuja).
- Pistoliitännät on suojattava kosteudelta.
- Laitteen saa yhdistää vain määräysten mukaisesti asennettuun pistorasiaan.

2.2 Turvallinen käyttö

- Laitteen käyttöyksikkö sisältää magneetin, jossa on voimakas magneettikenttä, joka voi vaikuttaa sydämentahdistimiin ja rytmihäiriötahdistimiin (ICD). Vähintään 0,2 m etäisyyttä tahdistimen ja magneetin välillä on noudatettava.
- Laitetta ei saa kantaa tai vetää sähköjohdosta.
- Laitteeseen ei koskaan saa tehdä teknisiä muutoksia.
- Laitteelle saa suorittaa vain sellaisia töitä, kuin tässä käyttöohjeessa on kuvattu. Jos ongelmia ei voi poistaa, on käännettävä valtuutetun asiakaspalvelupisteen tai epäselvässä tapauksessa valmistajan puoleen.
- Vain laitteeseen tarkoitettuja alkuperäisvaraosia ja -lisävarusteita saa käyttää.

3 Tuotekuvaus

3.1 Yleiskatsaus

<input type="checkbox"/> A	Kuvaus
1	Suodatinpumppu
2	Säädin suodatinpumpun nopeuden säätämiseen <ul style="list-style-type: none"> • Ohjaus OASE-sovelluksen kautta "AquaMax Classic Control"
3	Teline säätimen seinäasennusta varten
4	Maavarras säätimen asennusta varten
5	Porrastettu letkuholkki, jossa on kuulaniel, tiiviste, liitosmutteri ja letkunkiristin
6	Porrastettu letkuholkki liitosmutterilla ja letkunkiristimellä

3.2 Määräystenmukainen käyttö

Käytä tässä käyttöohjeessa kuvattua tuotetta vain seuraavasti:

- Normaalin lammikkoveden pumppaamiseen suodatinjärjestelmää, vesiputousjärjestelmää ja puronjuokutusjärjestelmää varten.
- Teknisten tietojen käyttö ja noudattaminen. (→ Tekniset tiedot)
- Vain yksityiseen käyttöön.

Laitteelle ovat voimassa seuraavat rajoitukset:

- Älä käytä uimalammikoissa.
- Älä koskaan käytä muita nesteitä kuin vettä.
- Älä käytä koskaan ilman, että vettä virtaa läpi.
- Ei käyttöön kemikaalien, elintarvikkeiden, helposti palavien tai räjähtävien aineiden yhteydessä.
- Ei saa yhdistää talousveden syöttöön.

4 Paikoilleen asettaminen ja yhdistäminen

Laitte voidaan asettaa joko veden alle (upoksiin) tai lammikon ulkopuolelle (kuiviin olosuhteisiin).

B



VAROITUS

Seurauksena voi olla kuolema tai vakavia vammoja vaarallisen sähköjännitteen johdosta, jos tätä laitetta käytetään uimapaidoissa.

- Laitetta ei koskaan saa käyttää uimapaidoissa.

4.1 Laitteen asettaminen veden pinnan alle

C

- Asenna laite vain vedenpinnan alapuolelle.

Aseta laite vaakasuoraan ja vakaasti lujalle pohjalle.

Toimit näin:

D

1. Lyhennä tarvittaessa porrastettua letkuholkkia käytetyn letkun läpimittaan.
 - Näin vähennetään painehäviöitä.
2. Kierrä säädettävä letkuyhde ja hattumutteri sekä tiiviste ulostuloon.
 - Kohdistu ennen hattumutterin kiristämistä säädettävä letkuyhde suoraan.
3. Vedä letkunkiristin letkun yli, työnnä letku letkuholkkiin ja varmista letkunkiristimellä.

4.2 Laitteen asettaminen kuiviin olosuhteisiin

E

- Uimalammikko tai uima-allas, jossa voi oleskella ihmisiä:
 - Laite on sijoitettava vähintään 2 m etäisyydelle vedestä.
- Älä aseta pumppua alttiiksi suoralle auringonsäteilylle.

Toimit näin:

F

1. Poista ruuvit.
 - Ruuvit ovat kuljetusvarmistus, eikä niitä tarvita käyttöä varten.
2. Irrota lukitushaka ja käännä suodattimen yläkuori auki.
3. Ota pumppu pois.
4. Lyhennä tarvittaessa porrastettua letkuholkkia käytetyn letkun läpimittaan.
 - Näin vähennetään painehäviöitä.
5. Kierrä säädettävä letkuyhde ja tiiviste sisäänmenoon.
6. Vedä letkunkiristin letkun yli, työnnä letku letkuholkkiin ja varmista letkunkiristimellä.
 - Kohdistu ennen hattumutterin kiristämistä säädettävä letkuyhde suoraan.
7. Lyhennä tarvittaessa porrastettua letkuholkkia käytetyn letkun läpimittaan.
 - Näin vähennetään painehäviöitä.
8. Kierrä säädettävä letkuyhde ja hattumutteri sekä tiiviste ulostuloon.
 - Kohdistu ennen hattumutterin kiristämistä säädettävä letkuyhde suoraan.
9. Vedä letkunkiristin letkun yli, työnnä letku letkuholkkiin ja varmista letkunkiristimellä.

4.3 Säätimen kiinnittäminen maavartaaseen

Toimit näin:

G

1. Pistä maavarras koko pituudeltaan maahan.
2. Kiinnitä laite maavartaaseen.
3. Tarkasta sen tukevuus.

4.4 Säätimen kiinnittäminen seinälle

Toimit näin:

H

1. Kiinnitä teline sopivilla ruuveilla seinälle.
2. Aseta laite telineeseen.
 - Varmista, että laite napsahtaa kiinni telineeseen.

4.5 Säätimen liittäminen

Toimit näin:

I

1. Irrota laitteen suoja.
2. Kytke pistoke ja kiinnitä liitosmutterilla.
 - Pistokkeen ja kytkennän on oltava puhtaita ja kuivia.

5 Käyttöönotto



OHJE

- Laitte rikkoutuu, jos sitä käytetään himmentimellä. Se sisältää herkkiä sähköosia.
- Laitetta ei saa yhdistää himmennettävään virransyöttöön.

Kytke päälle

Pumppu ja säädin on kytkettävä päälle ennen säätimen kytkemistä.

- Kytke ensin säädin sähköverkkoon, kytke sen jälkeen pumppu päälle säätimellä.

Poiskytkentä

- Sammuta pumppu säätimellä.
 - Irrota säädin sähköverkosta, kun työskentelet laitteella

Pumppu suorittaa automaattisesti käyttöönnoton aikana esiohjelmoidun itestetauksen (**Environmental Function Control (EFC)**). Pumppu tunnistaa tällöin, käykö se kuivana/onko se tukkeutunut tai upotussa tilassa. Jos pumppu käy kuivana/on tukkeutunut, se kytkeytyy pois päältä automaattisesti n. 90 sekunnin kuluttua. Katkaise häiriön tullessa virransyöttö, "lisää siihen vettä" tai poista este. Sen jälkeen voit ottaa laitteen uudelleen käyttöön.

6 Käyttö

6.1 Yleiskuva säädin

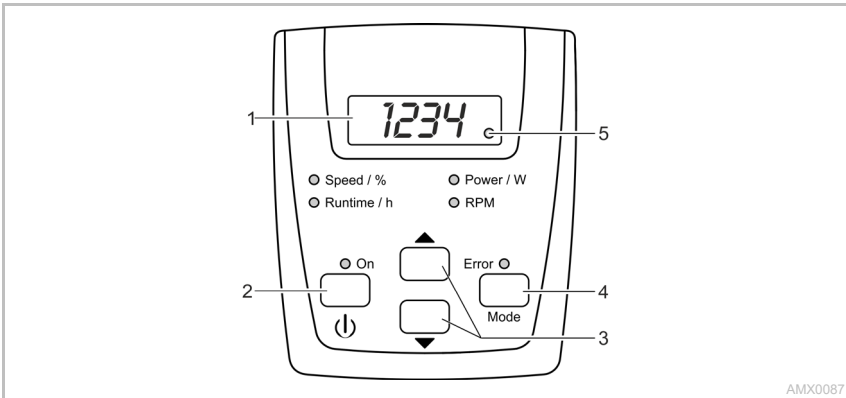

AMX0087

Kuvaus

- Nelinumeroinen LED-näyttö
- Virtapainike "Päälle/Pois"
- Nuolinäppäimet
- Tilapainike "Mode"
- LED, radioyhteys

- Speed / %
- Runtime / h
- Teho / W
- RPM
- ON
- Error

Toiminta

Arvojen näyttö.

- Oletusarvoisesti näytetään "Power / W" -tila.

Pumpun kytkeminen päälle ja pois päältä
Nopeuden/tehon lisääminen tai vähentäminen

- Valitse seuraava tila
- Radioyhteyden kytkeminen päälle/pois päältä
- LED palaa, kun radioyhteys on kytketty päälle.
- LED vilkkuu, kun OASE-sovellukseen on yhteys.
- Vastaava LED syttyy, kun tila on valittu
- Tilan senhetkinen arvo näkyy näytössä.

LED palaa, kun pumppu on kytketty päälle.

Merkkivalo palaa virheen ilmetessä.



- Näytössä näkyy luku virhekoodi. (→ Virheilmoitukset)

6.2 Käyttötoiminnot

Pumpun kytkeminen päälle/pois päältä

Menettelytapa	Info
	Kytke pumpun päälle tai pois päältä painamalla painiketta lyhyesti.

Nopeuden lisääminen tai vähentäminen

Menettelytapa	Info
 	Paina tai pidä haluttua painiketta useita kertoja muuttaaksesi nopeutta prosenttina. <ul style="list-style-type: none"> • Säädettävissä oleva aika: 1 % ... 100 % • Porrastus: 1 % • Asetus on mahdollista vain "Speed /%" tai "Power / W" -tiloissa. • Ota asetettu arvo suoraan käyttöön. • Painikkeen painaminen siirtää säätimen automaattisesti "Speed /%" -tilaan. Säädin siirtyy automaattisesti tilaan "Power / W"15 sekunnin kuluttua ilman käyttöä,.

Senhetkisen tila-arvojen näyttö

Menettelytapa	Info
	Valitse seuraava tila painamalla painiketta lyhyesti. <ul style="list-style-type: none"> Tila "Runtime / h" <ul style="list-style-type: none"> • Pumpun koko käyttötuntien näyttö • Näyttö 9999 käyttötuntiin asti: 0 ... 9999 <ul style="list-style-type: none"> – Näytetty askelkoko: 1 tunti • Näyttö 10000 - 99900 käyttötuntia 100H ... 999H <ul style="list-style-type: none"> – Näytetty askelkoko: 100 tuntia – Esimerkki: 022H = 22 × 100 = 2200 käyttötuntia Tila "Power / W" <ul style="list-style-type: none"> • Pumpun vallitsevan tehonoton näyttö watteina. <ul style="list-style-type: none"> – Toleranssi: ±5 % maksimitehonotosta (→ Tekniset tiedot) Tila "RPM" <ul style="list-style-type: none"> • Pumpun senhetkinen kierros-luku kierroksia minuutissa. Tila "Speed / %" <ul style="list-style-type: none"> • Pumpun senhetkinen kierros-luku prosentteina. <ul style="list-style-type: none"> – Näyttöalue: 1 ... 100 Säädin siirtyy automaattisesti tilaan "Power / W"15 sekunnin kuluttua ilman käyttöä,.

Radioyhteyden kytkeminen päälle/pois päältä

Menettelytapa	Info
	Pidä painiketta painettuna yli 10 sekunnin ajan. <ul style="list-style-type: none"> • Jos näytössä näkyy b0F, radioyhteys on katkaistu. • Jos näytössä näkyy b0n, radioyhteys on kytketty päälle. <ul style="list-style-type: none"> – LED palaa näytössä, kun radioyhteys on kytketty päälle. – LED vilkkuu näytössä, kun OASE-sovellukseen on yhteydet. – (→ Yleiskuva säädin) • Toimitustilassa radioyhteys on kytketty päälle. Säädin siirtyy automaattisesti tilaan "Power / W"15 sekunnin kuluttua ilman käyttöä,.

Säätimen yhdistäminen älypuheliin/tablettiin

Suurin etäisyys häiriöttömälle viestinnälle säätimen ja älypuhelim/tablettiin välillä riippuu älypuhelim/tabletin lähetystekhosta. Seinät, teräsbetoniseinät, suuret metalliesineet sekä pensaat ja puut vai-mentavat radioaaltoja ja vähentävät toimintaetäisyyttä.

Menettelytapa	Info
1. Lataa ja asenna OASE-sovellus "AquaMax Classic Control" älypuheliin/tablettiin.	OASE-sovellus on saatavana iOS:ille (App Store) ja Androidille (Play Store).
2. Mikäli sitä ei ole vielä tehty, kytke radioyhteys päälle säätimessä.	(→ Radioyhteyden kytkeminen päälle/pois päältä)
3. Kytke älypuhelim/tabletin Bluetooth-toiminto päälle.	–
4. Käynnistä sovellus "AquaMax Classic Control".	Lyhyen haun kuluttua luetellaan käytettävissä olevat tuotteet.
5. Valitse haluttu pumppu.	Todennuskoodi näkyy säätimessä kahden minuutin ajan.
6. Syötä todennuskoodi älypuheliin/tablettiin.	Jos yhteys onnistuu, näyttö vaihtuu pumpun käyttösiivulle. <ul style="list-style-type: none"> • Pumppua voidaan nyt ohjata älypuhelim/tabletin kautta. • Säätimen näytön LED vilkkuu. (→ Yleiskuva säädin)

7 Häiriöiden korjaaminen

7.1 Yhteenveto mahdollisista häiriöistä

Häiriö	Syy	Korjaus
Pumppu ei käynnisty	Verkköjännite puuttuu	<ul style="list-style-type: none"> • Tarkasta verkkojännite • Tarkasta virransyöttöjohdot
	Pumpun virheellinen kytkentä säätimeen	Oikean pistokeliitännän luominen
	Pumppua ei ole kytketty päälle	Kytke pumppu päälle säätimellä.
Pumppu ei pumpkaa	Suodatinkotelo tukkeutunut	Puhdista suodattimen kuoret
	Erittäin likainen vesi	Puhdista pumppu. Kun moottori on jäähtynyt, pumppu kytkeytyy jälleen automaattisesti päälle.
	Pumppu on asetettu liian etäälle	Lisää pumpun nopeutta säätimellä
	Käyntiysikkö on tukkeutunut	Irrota verkkopistoke ja poista tukkeutuma. Kytke pumppu sen jälkeen taas päälle.
Pumppausmäärä riittämätön	Suodatinkotelo tukkeutunut	Puhdista suodattimen kuoret
	Lian suuret hävikit syöttöjohdoissa	<ul style="list-style-type: none"> • Valitse suurempi letkuhalkaisija • Mukauta letkuhyde letkuhalkaisijaan • Lyhennä letkun pituus tarvittavaan mitimiin. • Vältä tarpeettomia liitäntäosia
	Pumppu on asetettu liian etäälle	Lisää pumpun nopeutta säätimellä
Pumppu kytkeytyy lyhyen käyntiajan jälkeen pois päältä	Erittäin likainen vesi	Puhdista pumppu. Kun moottori on jäähtynyt, pumppu kytkeytyy jälleen automaattisesti päälle.
	Käyntiysikkö on tukkeutunut	Irrota verkkopistoke ja poista tukkeutuma. Kytke pumppu sen jälkeen taas päälle.
	Pumppu käynyt kuivana	Täytä pumppu vedellä. Lammikossa käytettäessä upota laite täysin veden alle.

7.2 Virheilmoitukset

Kun virhe on poistettu, virheilmoitus nollataan automaattisesti.

Virheilmoitus	Syy	Korjaus
E-1	Pumppua ei ole kytketty tai pumppuun pumpun on poikki	<ul style="list-style-type: none"> Tarkista, että pumpun kaapeli on oikein paikoillaan Liitä pumppu säätimeen
E-2	Yhteyshäiriö ohjaimen ja pumpun välillä	<ul style="list-style-type: none"> Tarkista, että pumpun kaapeli on oikein paikoillaan. Liitä pumppu säätimeen
E-3	Yliämpötila	<ul style="list-style-type: none"> Tarkista, toimiiko juoksuyksikkö kevyesti <ul style="list-style-type: none"> Jäykästi toimiva juoksuyksikkö vaatii liian paljon tehoa Ympäristön lämpötila on liian korkea
E-4	Ylivirta	<ul style="list-style-type: none"> Tarkista, toimiiko juoksuyksikkö kevyesti Jäykästi toimiva juoksuyksikkö vaatii liian paljon tehoa
E-5	Pumppu tukossa	Tarkista pumppu ja poista tukkeutuma
E-6	Kuivakäyttö	<ul style="list-style-type: none"> Upota pumppu veteen Varmista veden virtaus kuivasijoituksessa
E-7	Ylijännite	<ul style="list-style-type: none"> Käytä pumppua oikealla verkkojännitteellä Laite ei sovellu olemassa olevalle verkkojännitealueelle
E-8	Alijännite	<ul style="list-style-type: none"> Pitä jatkojohto pumppuun mahdollisimman lyhyenä. <ul style="list-style-type: none"> Jännitehäviö pitkissä kaapeleissa aiheuttaa pumpun jännitteen laskun liian alhaiseksi. Käytä pumpulle jatkojohtoa, jonka johdinpoikkileikkaus on suuri. <ul style="list-style-type: none"> Jännitehäviön vuoksi kaapeleissa, joiden johtimen poikkileikkaus on liian pieni, jännite pumpulle on liian alhainen.

8 Puhdistus ja huolto



VIHJE

Puhdistussuositus:

- Laite on puhdistettava tarpeen mukaan, mutta kuitenkin vähintään 2 kertaa vuodessa.
- Pumpussa on erityisesti puhdistettava käyttöyksikkö ja pumppukotelo.

- Jos teho vähenee, puhdista suodatinkotelo pehmeällä harjalla juoksevan veden alla.
- Älä käytä puhdistusaineita tai kemiallisia liuoksia.
- Pinttyneisiin kalkkijäämiin suositeltu puhdistusaine:
 - Pumpun puhdistusaine PumpClean, valmistaja OASE.
 - Yleispuhdistusaineet, jotka eivät sisällä etikkaa tai klooria.
- Huuhtelee kaikki puhdistetut osat huolellisesti puhtaalla vedellä.

8.1 Pumpun puhdistaminen

Toimit näin:

J

1. Kierrä säädettävä letkuyhde irti.
2. Poista ruuvit.
 - Ruuvit ovat kuljetusvarmistus, eikä niitä tarvita käyttöä varten.
3. Irrota lukitushaka ja käännä suodattimen yläkuori auki.
4. Ota pumppu pois.
5. Poista ruuvit.
6. Poista pumppukotelo sekä pidikerengas, tiiviste ja käyttöyksikkö.
 - Puhdista kaikki osat juoksevalla vedellä ja pehmeällä harjalla, vaihda vaurioituneet osat.
7. Kokoa laite päinvastaisessa järjestyksessä.
 - Aseta pumpun johto suodattimen alakuoren kaapeliaukkoon siten, että johto ei joudu puristukseen suodatinkoteloä suljettaessa.

9 Kuluvat osat

- Käyntiyksikkö

10 Varaosat

OASEn alkuperäisosa käyttämällä laite on aina turvallinen ja toimii edelleen luotettavasti. Varaosapiirroksia ja varaosia löytyy verkkosivustostamme.



www.oase-livingwater.com/spareparts_INT

11 Varastointi/säilytys talven yli

Laite ei kestä pakkasta. Se on irrotettava ja säilytettävä varastossa, jos lämpötilan ennustetaan laskevan alle nollan.

Laitteen oikeanlainen varastointi:

- Puhdista laite huolellisesti, tarkasta onko siinä vaurioita ja vaihda vaurioituneet osat.
- Säilytä pumppua kokonaan upotettuna ja paikassa, jossa se ei pääse jäätymään.
- Suojaa avoimet pistoliitännät kosteudelta ja lialta.

12 Korjaus

Vaurioitunutta koteloa ei voi korjata eikä sitä saa enää käyttää. Hävitä laite asianmukaisesti.

13 Hävittäminen



OHJE

Tätä laitetta ei saa hävittää talousjätteiden mukana.

- Tee laite käyttökelvottomaksi leikkaamalla laitteen johto poikki ja toimita se kierrätyskeskukseen.

14 Tekniset tiedot







14.1 Laitteen tiedot

Kuvaus		AquaMax Eco Classic		
		9000 C	12000 C	18000 C
Liitäntäjännite	V AC	220 ... 240	220 ... 240	220 ... 240
Verkkotaajuus	Hz	50/60	50/60	50/60
Ottoteho	W	23 ... 90	26 ... 120	33 ... 175
Pumpun suojausluokka		IP 68	IP 68	IP 68
Säätimen suojausluokka		IP 44	IP 44	IP 44
Liitäntä	Painepuoli	G1½	G2	G2
	Imupuoli	G1½	G1½	G1½
	Letku	mm	25/32/38	25/32/38
Suurin pumpun kapasiteetti	l/h	8800	12000	17600
Suurin pumppauskorkeus	m	4,5	4,7	5,3
Suodattimen ottopinta	cm²	810	810	810
Suurin raekoko, karkea lika	mm	8	8	8
Maks. sukellussyvyys	m	4	4	4
Säätimen verkkoliitäntäjohdon pituus	m	2	2	2
Pumpun liitäntäjohdon pituus	m	10	10	10
Mitat	Pituus	mm	280	280
	Leveys	mm	230	230
	Korkeus	mm	140	140
Paino	kg	4,4	5,0	5,35

14.2 Vesiarvot

Tyyppi	Puhdas vesi / allasvesi
pH-arvo	6,8 ... 8,5
Kovuus	8 ... 15 DH
Vapaa kloori	<0,3 mg/l
Kloridipitoisuus	<250 mg/l
Kuivajäännösten kokonaismäärä	<50 mg/l
Lämpötila	+4 ... +35 °C

15 Laitteessa olevat symbolit

IP68  4.0 m	Pölytiivis. Vesitiivis 4 m saakka.
IP44	Pölysuojattu. Roiskevesisuoja. Älä upota.
	Laitte on purettava ennen pakkasta.
	Mahdollinen vaara sydämentahdistinta käyttäville henkilöille.
	Suojattava suoralta auringonvalolta.
	Ei saa hävittää tavallisena kotitalousjätteenä.
	Lue käyttöohje.

FIGYELMEZTETÉS

- A jelen készüléket 8 évesnél idősebb gyermekek, valamint csökkent fizikai, érzékszervi vagy mentális képességű, ill. hiányos tapasztalattal és megfelelő tudással rendelkező személyek akkor kezelhetik, ha felügyelet alatt állnak, vagy a készülék biztonságos használata vonatkozásában eligazításban részesültek, és megértették az ebből eredő veszélyeket.
- Gyermekek nem játszhatnak a készülékkel.
- Tisztítást és a felhasználó által végzendő karbantartási munkákat nem végezhetnek olyan gyermekek, akik nem állnak felügyelet alatt.
- A készüléket maximum 30 mA névleges áramerősségű hibaáram-védelemmel kell ellátni.
- Csak akkor csatlakoztassa a készüléket, ha a készülék és az áramellátás elektromos adatai megegyeznek. A készülék adatai a típustáblán, a csomagoláson vagy ebben az útmutatóban találhatóak meg.
- Áramütés okozta halálos vagy súlyos sérülések lehetségesek! Mielőtt vízbe nyúlna, válassza le az elektromos hálózatról a vízben található valamennyi készüléket.
- A készüléket csak akkor szabad használni, ha nem tartózkodnak személyek a vízben.
- A készüléke nem szabad használni sérült elektromos vezetékek vagy sérült burkolat esetén.
- A sérült csatlakozó vezeték nem cserélhető ki. Ártalmatlanítsa hulladékként az eszközt.

Tartalomjegyzék

1	Információk ehhez a használati útmutatóhoz	153
2	Biztonsági útmutatások	155
3	Termékleírás	155
4	Felállítás és csatlakoztatás	156
5	Üzembe helyezés	158
6	Kezelés	158
7	Hibaelhárítás	161
8	Tisztítás és karbantartás	162
9	Kopóalkatrészek	163
10	Pótalkatrészek	163
11	Tárolás/Teelés	163
12	Javítás	163
13	Megsemmisítés	163
14	Műszaki adatok	164
15	A készüléken található jelölések	164

1 Információk ehhez a használati útmutatóhoz

Ön ezen termék **AquaMax Eco Classic 9000 C / 12000 C / 18000 C** megvásárlásával jó döntést hozott.

Az első használatba vétel előtt olvassa el gondosan a használati útmutatót és ismerkedjen meg a készülékkel. Az készülékkel, vagy a készüléken végzett bármilyen munka esetén tartsa be a jelen útmutatóban leírtakat.

A készülék helyes és biztonságos használata érdekében feltétlenül vegye figyelembe a biztonsági előírásokat.

Őrizze meg gondosan a jelen használati útmutatót. Ha másnak adja a készüléket, adja oda ezt a használati útmutatót is.

1.1 A jelen útmutatóban használt figyelmeztető utasítások

A jelen útmutatóban található figyelmeztetések jelzőszavak segítségével vannak csoportosítva, amelyek jelzik a veszély mértékét.



FIGYELMEZTETÉS

Egy esetlegesen veszélyes helyzetet jelöl, mely elkerülés hiányában halálos, vagy súlyos kimenetelű sérüléssel járhat.



MEGJEGYZÉS

Egy esetlegesen veszélyes helyzetet jelöl, mely elkerülés hiányában anyagi vagy környezeti kárral jár.



TANÁCS

Hasznos tanács.

1.2 A jelen útmutatóban használt utalások

- A Hivatkozás ábrára, pl. A ábra.
- Hivatkozás egy másik fejezetre.

2 Biztonsági útmutatások

2.1 Előírászerű elektromos telepítés

- Az elektromos szerelési munkálatoknak meg kell felelniük a létesítésre vonatkozó nemzeti rendelkezéseknek, és ezeket kizárólag villamossági szakember végezheti el.
- Egy személy akkor számít villamossági szakembernek, ha szakmai képzése, ismeretei és tapasztalatai alapján képes és jogosult a rábízott munkát felmérni és elvégezni. A szakembernek képesnek kell lennie a lehetséges veszélyek felismerésére, valamint a vonatkozó regionális és nemzeti szabványok, előírások és rendelkezések betartására is.
- Kérdések és problémák esetén forduljon villamossági szakemberhez.
- A vezetékeket sérülésektől védetten fektesse le és ügyeljen arra, hogy senki ne eshessen el bennük.
- A hosszabbító vezetékeknek és elosztóknak (pl. elosztósáv) alkalmasnak kell lenniük szabadban történő használatra (fröccsenő víz elleni védelem).
- Óvja a dugós csatlakozókat a nedvességtől.
- A készüléket csak előírászerűen telepített dugaszolóaljzatra csatlakoztassa.

2.2 Biztonságos üzemeltetés

- A készülékben lévő járóegység erős mágneses mezővel rendelkező mágnessel van felszerelve, amely befolyásolhatja a szívritmus-szabályozókat vagy implantált defibrillátorokat (ICD). Az implantátum és a mágnes között legalább 0,2 méter távolságot kell tartani.
- A készüléket nem szabad az elektromos vezetéknél fogva hordozni vagy húzni.
- Soha ne hajtson végre műszaki változtatásokat a készüléken.
- Csak olyan munkálatokat végezzen a készüléken, amelyek a jelen útmutatóban ismertetve vannak. Ha az adott probléma nem szüntethető meg, forduljon felhatalmazott ügyfélszolgálati ponthoz vagy kétség esetén a gyártóhoz.
- A készülékhez csak eredeti pótalkatrészeket és tartozékokat használjon.

3 Termékleírás

3.1 Áttekintés

<input type="checkbox"/> A	Leírás
1	Szűrőszivattyú
2	Vezérlő a szűrőszivattyú fordulatszámának vezérlésére <ul style="list-style-type: none"> • Vezérlés az "AquaMax Classic Control" OASE alkalmazáson keresztül
3	Tartókeret a vezérlő falra szereléshez
4	Földbe szúrható rögzítőnyárs a vezérlő felállításához
5	Lépcsőzetes tömlővég golyós csuklóval, tömítéssel, hollandi anyával és tömlőbilincsel
6	Lépcsőzetes tömlővég hollandi anyával és tömlőbilincsel

3.2 Rendeltetésszerű használat

Az útmutatóban leírt terméket kizárólag a következők szerint használja:

- Normál tóvíz szivattyúzására szűrőrendszerekhez, vízesés rendszerekhez és kerti patakrendszerekhez.
- Üzemeltetés a műszaki adatok betartása mellett. (→ Műszaki adatok)
- Csak magáncélra használható.

A készülékre a következő korlátozások érvényesek:

- Fürdőre használt tavakban használni tilos.
- A készüléket soha nem szabad vízben kívül más folyadékkal üzemeltetni.
- Soha nem szabad vízfolyás nélkül működtetni.
- Nem szabad vegyszerekkel, élelmiszerekkel, gyúlékony vagy robbanékony anyagokkal együtt alkalmazni.
- Ne csatlakoztassa a házi vízellátásra.

4 Felállítás és csatlakoztatás

A készüléket a vízben (bemerítve), vagy a tavon kívül (szárazon) is lehet felállítani.

B



FIGYELMEZTETÉS

Halál vagy súlyos sérülések veszélyes elektromos feszültség miatt a készülék úszásra használt tavakban történő üzemeltetésekor.

- A készüléket soha nem szabad úszásra használt tavakban üzemeltetni.
-

4.1 A készülék felállítása vízbe merítve

C

- A készüléket csak a víz szintje alatt állítsa fel.
- A készüléket vízszintes helyzetben állítsa szilárd talapzatra.

Ez az alábbiak szerint végezhető el:

D

1. Ha szükséges, rövidítse le a lépcsőzetes tömlővéget a használt tömlő átmérőjére.
 - Ezzel csökkenthetők a nyomásvesztések.
2. Csavarja fel a lépcsőzetes tömlővéget hollandianyával és tömítéssel a kimenetre.
 - A hollandianya meghúzása előtt állítsa be a lépcsőzetes tömlővéget.
3. Tolja rá a csőbilincset a tömlőre, illessze rá a tömlőt a tömlővégre, és biztosítsa a bilinccsel.

4.2 A készülék száraz felállítása

E

- Fürdésre használt tavak vagy medence, amelyekben személyek tartózkodhatnak:
 - A készüléket legalább 2 m-re kell felállítani a víztől.
- A szivattyút ne tegye ki közvetlen napsugárzásnak.

Ez az alábbiak szerint végezhető el:

F

1. Távolítsa el a csavarokat.
 - A csavarok szállítási biztosítóként szolgálnak, és a működéshez nem szükségesek.
2. Nyomja be a bepattintható rögzítőkampót, és hajtsa fel a szűrő felső részét.
3. Vegye ki a szivattyút.
4. Ha szükséges, rövidítse le a lépcsőzetes tömlővéget a használt tömlő átmérőjére.
 - Ezzel csökkenthető a nyomásvesztések.
5. Csavarja fel a lépcsőzetes tömlővéget tömítéssel együtt a bemenetre.
6. Tolja rá a csőbilincset a tömlőre, illessze rá a tömlőt a tömlővégre, és biztosítsa a bilinccsel.
 - A hollandiánya meghúzása előtt állítsa be a lépcsőzetes tömlővéget.
7. Ha szükséges, rövidítse le a lépcsőzetes tömlővéget a használt tömlő átmérőjére.
 - Ezzel csökkenthető a nyomásvesztések.
8. Csavarja fel a lépcsőzetes tömlővéget hollandiányával és tömítéssel a kimenetre.
 - A hollandiánya meghúzása előtt állítsa be a lépcsőzetes tömlővéget.
9. Tolja rá a csőbilincset a tömlőre, illessze rá a tömlőt a tömlővégre, és biztosítsa a bilinccsel.

4.3 A vezérlő felállítása földbe szűrhető rögzítőnyárral

Ez az alábbiak szerint végezhető el:

G

1. A földbe szűrhető rögzítőnyársat teljes hosszában szúrja le a földbe.
2. Tolja a készüléket a cövekre.
3. Ellenőrizze a stabilitást.

4.4 A vezérlő falra rögzítése

Ez az alábbiak szerint végezhető el:

H

1. Rögzítse a tartókeretet megfelelő csavarokkal.
2. Helyezze a készüléket a tartókeretre.
 - A rögzítőkeretnek be kell pattannia.

4.5 A vezérlő csatlakoztatása

Ez az alábbiak szerint végezhető el:

I

1. Vegye le a készülékről a védősapkát.
2. Csatlakoztassa a csatlakozódugaszt és biztosítsa a hollandi anyával.
 - A csatlakozódugásnak és a csatolóknak tisztának és száraznak kell lenniük.

5 Üzembe helyezés



MEGJEGYZÉS

A készülék tönkremegy, ha szabályozóval üzemeltetik. Érzékeny elektromos alkatrészeket tartalmaz.

- Tilos a készüléket fokozatmentesen állítható áramforrásra kapcsolni.

Bekapcsolás

A vezérlő bekapcsolása előtt a szivattyúnak és a vezérlőnek össze kell kapcsolva lenni.

- Először a vezérlőt csatlakoztassa az áramhálózatra, majd kapcsolja be a szivattyún a vezérlőt.

Kikapcsolás

- Kapcsolja ki a szivattyút a vezérlőn.
 - A készüléken történő munkavégzés előtt válassza le a vezérlőt az áramhálózatról.

Üzembe helyezéskor a szivattyú előre beprogramozott öntesztet hajt végre (**Environmental Function Control (EFC)**). Ekkor a szivattyú észleli, hogy szárazon fut vagy blokkolódott-e, illetve hogy vízbe van-e merítve. Szárazon futás/blokkolódás esetén a szivattyú kb. 90 másodperc elteltével automatikusan kikapcsol. Üzemzavar esetén szakítsa meg az áramellátást, „árássza el a szivattyút”, illetve távolítsa el az akadályt. Ezután újból üzembe helyezheti a készüléket.

6 Kezelés

6.1 Vezérlő áttekintés

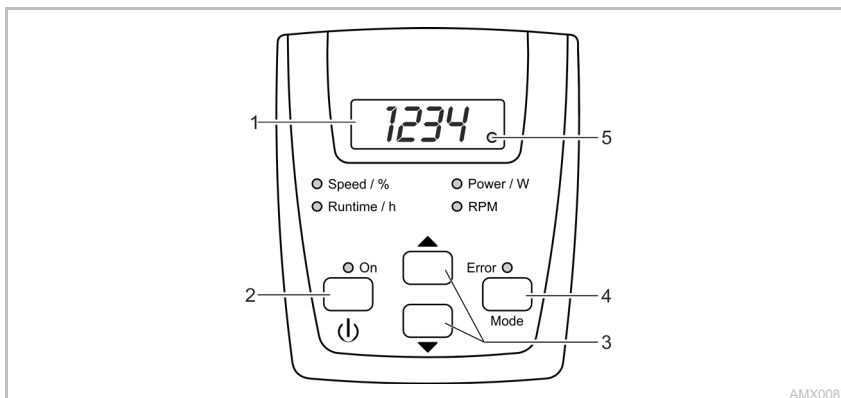

Leírás

- 1 Négysegmens LED kijelző
- 2 „Be/Ki” gomb
- 3 Nyíl gombok
- 4 „Mode” gomb
- 5 Rádiós kapcsolat LED

- Speed / %
Runtime / h
Power / W
RPM
- ON
- Error

Funkció

Az értékek megjelenítése

- Alaphelyzetben a "Power / W" üzemmód jelenik meg.

A szivattyú be- vagy kikapcsolása

Fordulatszám/teljesítmény növelése vagy csökkentése

- A következő üzemmód választása
- Rádiós kapcsolat bekapcsolása/kikapcsolása
- Aktív rádiós kapcsolatnál a LED világít.
- A LED villog az OASE alkalmazással fennálló kapcsolat esetén.

A mindenkor LED világít kiválasztott üzemmódnál.

- A kijelzőn az üzemmód aktuális értéke jelenik meg.

A LED bekapcsolt szivattyúnál világít.

A LED hiba esetén világít.



- A kijelzőn a hibakód jelenik meg. (→ Hibajelzések)

6.2 Kezelőfunkciók

A szivattyú be- vagy kikapcsolása

A következőképpen kell eljárni	Információ
 <p>A szivattyú be- vagy kikapcsolásához nyomja meg röviden a gombot.</p>	–

Fordulatszám növelése/csökkentése

A következőképpen kell eljárni	Információ
  <p>A fordulatszám százalékos módosításához a kívánt gombot nyomja meg többször vagy tartva nyomva.</p>	<ul style="list-style-type: none"> • Beállítható tartomány: 1% ... 100% • Léptétszám: 1% • A beállítás csak "Speed / %" vagy "Power / W" üzemmódokban lehetséges. • A beállított érték közvetlenül átvételre kerül. • Egy gomb lenyomásával a vezérlő automatikusan "Speed / %" üzemmódra vált. <p>Ha 15 mp-ig nincs kezelői tevékenység, akkor a vezérlő automatikusan "Power / W" üzemmódra vált.</p>

Aktuális állapotértékek kijelzése

A következőképpen kell eljárni	Információ
 <p>A következő üzemmód kiválasztásához nyomja meg röviden a gombot.</p>	<p>"Runtime / h" üzemmód</p> <ul style="list-style-type: none"> • A szivattyú összesített üzemóráinak kijelzése • Kijelzés 9999 üzemóraig: 0 - 9999 <ul style="list-style-type: none"> – Kijelzett léptétszám: 1 óra • Kijelzés 10 000-tól 99 900 üzemóraig: 100h - 999h <ul style="list-style-type: none"> – Kijelzett léptétszám: 100 óra – Példa: 022h = 22 × 100 = 2200 üzemóra <p>"Power / W" üzemmód</p> <ul style="list-style-type: none"> • A szivattyú aktuális teljesítményfelvételének kijelzése W-ban. <ul style="list-style-type: none"> – Tűrés: A max. teljesítményfelvétel ±5%-a. (→ Műszaki adatok) <p>"RPM" üzemmód</p> <ul style="list-style-type: none"> • A szivattyú aktuális fordulatszámának kijelzése fordul/perc egységben <p>"Speed / %" üzemmód</p> <ul style="list-style-type: none"> • Az aktuális fordulatszám kijelzése százalékban <ul style="list-style-type: none"> – Kijelzési tartomány: 1. 100 <p>Ha 15 mp-ig nincs kezelői tevékenység, akkor a vezérlő automatikusan "Power / W" üzemmódra vált.</p>

Rádiós kapcsolat bekapcsolása/kikapcsolása

A következőképpen kell eljárni	Információ
 <p>Tartsa nyomva a gombot 10 másodpercnél hosszabb ideig.</p>	<ul style="list-style-type: none"> • Ha a kijelzőn a b0F kijelzés jelenik meg, akkor a rádiós kapcsolat ki van kapcsolva. • Ha a kijelzőn a b0h kijelzés jelenik meg, akkor a rádiós kapcsolat be van kapcsolva. <ul style="list-style-type: none"> – Aktív rádiós kapcsolatnál a LED világít a kijelzőn. – A LED villog a kijelzőn az OASE alkalmazással fennálló kapcsolat esetén. – (→ Vezérlő áttekintés) • A készülék kiszállításaakor a rádiós kapcsolat ki van kapcsolva. <p>Ha 15 mp-ig nincs kezelői tevékenység, akkor a vezérlő automatikusan "Power / W" üzemmódra vált.</p>

Kapcsolódás a vezérlővel okostelefonhoz/tabletához

A vezérlő és az okostelefon/tablet közötti zavarmentes kommunikációhoz a távolság az okostelefon/tablet adási teljesítményétől függ. Falak, vasbeton falak, nagyobb fémtárgyak, valamint bokrok és fák csillapítják a rádióhullámokat, valamint csökkentik a távolságot.

A következőképpen kell eljárni		Információ
1.	Töltse le az okostelefonra/tabletre az "AquaMax Classic Control" OASE alkalmazást és telepítse.	Az OASE alkalmazás iOS-re (Appstore) és Androidra (Playstore) egyaránt elérhető.
2.	Ha eddig még nem történt meg, kapcsolja be a rádiós kapcsolatot a vezérlőn.	(→ Rádiós kapcsolat bekapcsolása/kikapcsolása)
3.	Aktiválja a Bluetooth funkciót az okostelefonon/tableten.	–
4.	Indítsa el az "AquaMax Classic Control" alkalmazást.	Rövid keresés után egy listában megjelennek az elérhető termékek.
5.	Válassza ki a kívánt szivattyút.	A vezérlőn két percig egy azonosító kód jelenik meg.
6.	Írja be az azonosító kódot az okostelefonon/tableten.	Sikeres kapcsolódás esetén a kijelző a szivattyú kezelőoldalára vált. <ul style="list-style-type: none"> • Ekkor a szivattyú vezérelhető az okostelefonról/tabletről. • A LED villog a vezérlő kijelzőjén. (→ Vezérlő áttekintés)

7 Hibaelhárítás

7.1 Lehetséges zavarok áttekintése

Hiba	Ok	Megoldás
A szivattyú nem indul el.	Hiányzik a hálózati feszültség.	<ul style="list-style-type: none"> • Ellenőrizze a hálózati feszültséget. • Ellenőrizze a betápláló vezetéseket.
	A szivattyú csatlakozása a vezérlőre hibás.	Alakítson ki megfelelő dugaszos kapcsolatot.
	A szivattyú nincs bekapcsolva.	Kapcsolja be a szivattyút a vezérlőn.
A szivattyú nem szállít.	A szűrőház eldugult.	Tisztítsa ki a szűrőtokokat.
	Erősen szennyezett víz.	Tisztítsa meg a szivattyút. A motor lehűlése után a szivattyú újból automatikusan bekapcsol.
	A szivattyú túlságosan alacsony értékre van beállítva.	Növelje a vezérlőn a szivattyú fordulatszámát.
	A járóegység blokkolva van.	Húzza ki a hálózati csatlakozódugaszt, és távolítsa el az akadályt. Ezt követően kapcsolja be újra a szivattyút.
A szállított mennyiség nem elegendő.	A szűrőház eldugult.	Tisztítsa ki a szűrőtokokat.
	Túl nagy veszteség a betáplálóvezetékben.	<ul style="list-style-type: none"> • Válasszon nagyobb tömlőátmérőt. • Igazítsa hozzá a lépcsőzetes tömlővéget a tömlőátmérőhöz. • Csökkentse le a tömlőhosszt a szükséges minimumra. • Kerülje a szükségtelen összekötő elemeket.
	A szivattyú túlságosan alacsony értékre van beállítva.	Növelje a vezérlőn a szivattyú fordulatszámát.
A szivattyú rövid működés után lekapcsol.	Erősen szennyezett víz.	Tisztítsa meg a szivattyút. A motor lehűlése után a szivattyú újból automatikusan bekapcsol.
	A járóegység blokkolva van.	Húzza ki a hálózati csatlakozódugaszt, és távolítsa el az akadályt. Ezt követően kapcsolja be újra a szivattyút.
	A szivattyú kiszáradt.	Árassza el a szivattyút. Üzemeléskor a készüléket teljesen el kell meríteni.

7.2 Hibajelzések

Az adott hiba elhárítása után a hibajelzés automatikusan törlődik.

Hibajelzés	Ok	Megoldás
E-1	Nincs csatlakoztatott szivattyú, vagy nincs kapcsolat a szivattyúval.	<ul style="list-style-type: none"> Ellenőrizze a szivattyúhoz menő kábel megfelelő illeszkedését. Csatlakoztassa a szivattyút a vezérlőhöz.
E-2	Kommunikációs hiba a vezérlő és a szivattyú között.	<ul style="list-style-type: none"> Ellenőrizze a szivattyúhoz menő kábel megfelelő illeszkedését. Csatlakoztassa a szivattyút a vezérlőhöz.
E-3	Túlmelegedés	<ul style="list-style-type: none"> Ellenőrizze, hogy a járóegység könnyen jár-e. <ul style="list-style-type: none"> Ha a járóegység nehezen jár, akkor a szivattyúnak túl nagy teljesítményre van szüksége. A környezeti hőmérséklet túl magas.
E-4	Túláram	<ul style="list-style-type: none"> Ellenőrizze, hogy a járóegység könnyen jár-e. Ha a járóegység nehezen jár, akkor a szivattyúnak túl nagy teljesítményre van szüksége.
E-5	Szivattyú blokkolva	Ellenőrizze a szivattyút és szüntesse meg az akadályt.
E-6	Szárazon futás	<ul style="list-style-type: none"> Mérítse a szivattyút a vízbe. Szárazon történő felállítás esetén gondoskodjon a megfelelő vízbetáplálásról.
E-7	Túlfeszültség	<ul style="list-style-type: none"> A szivattyút megfelelő hálózati feszültségen üzemeltesse. A készülék nem alkalmas a rendelkezésre álló hálózati feszültségtartományhoz.
E-8	Alacsony feszültség	<ul style="list-style-type: none"> A szivattyúhoz menő hosszabbítókábel tartsa lehetőleg röviden. <ul style="list-style-type: none"> A hosszú vezetékknél fellépő feszültségcsökkenés által túl alacsony a feszültség a szivattyúnál. Nagyobb vezeték-keresztmetszetű hosszabbító vezetékét használjon a szivattyúhoz. <ul style="list-style-type: none"> A túl kicsi vezetékátmérőjű vezetékknél fellépő feszültségcsökkenés által túl alacsony a feszültség a szivattyúnál.

8 Tisztítás és karbantartás



TANÁCS

A tisztításra vonatkozó ajánlás:

- A készüléket szükség szerint, de legalább évente 2-szer tisztítsa meg.
- A szivattyún különösen a járóegységet és a szivattyúházat tisztítsa meg.

- Teljesítmény csökkenésekor folyó vízben, puha kefével tisztítsa meg a szűrőházat.
- Ne használjon tisztítószereket vagy kémiai oldatokat.
- Ajánlott tisztítószerek makacs vízkövesedés esetén:
 - OASE PumpClean szivattyútisztító.
 - Ecet- és klórmentes háztartási tisztító.
- A tisztítás után tiszta vízzel alaposan tisztítsa meg az összes alkatrészt.

8.1 Tisztítsa meg a szivattyút

Ez az alábbiak szerint végezhető el:

J

1. Csavarja le a lépcsőzetes tömlővéget.
2. Távolítsa el a csavarokat.
 - A csavarok szállítási biztosítóként szolgálnak, és a működéshez nem szükségesek.
3. Nyomja be a bepattintható rögzítőkampót, és hajtsa fel a szűrő felső részét.
4. Vegye ki a szivattyút.
5. Távolítsa el a csavarokat.
6. Vegye le a szivattyúházat tartógyűrűvel, tömítéssel és járóegységgel együtt.
 - Az összes alkatrészt folyó víz alatt tisztítsa ki kefével, szükség esetén cserélje ki a sérült alkatrészeket.
7. Fordított sorrendben szerelje össze a készüléket.
 - Helyezze a szivattyú vezetékét a szűrő alsó részének kábelynyílásába úgy, hogy a vezeték ne csipődjön be a szűrőház lezárásakor.

9 Kopóalkatrészek

- Járóegység

10 Pótalkatrészek

Az OASE eredeti alkatrészeivel a készülék biztonságos marad és továbbra is megbízhatóan működik.

Alkatrészrajzokat és alkatrészeket internetes oldalunkon talál.



www.oase-livingwater.com/alkatreszek

11 Tárolás/Telelés

A készülék nem fagyálló, és várható fagy esetén le kell szerelni és megfelelően el kell tárolni. Így tárolja helyesen a készüléket:

- Alaposan tisztítsa meg a készüléket, ellenőrizze az épségét, és cserélje ki a sérült alkatrészeket.
- A szivattyút vízbe merítve, fagymentes helyen kell tárolni.
- A nyitott dugaszos csatlakozásokat óvni kell a nedvességtől és a szennyeződéstől.

12 Javítás

A sérült házat nem szabad megjavítani, és azt nem szabad tovább használni. Semmisítse meg a készüléket szakszerűen.

13 Megsemmisítés



ÚTMUTATÁS

A készüléket nem szabad háztartási hulladékként ártalmatlanítani.

- A készüléket a kábel levágásával használhatatlanná kell tenni, és az arra előírányzott visszavételi rendszeren keresztül kell ártalmatlanítani.

14 Műszaki adatok







14.1 Készülékadatok

Leírás		AquaMax Eco Classic			
		9000 C	12000 C	18000 C	
Csatlakoztatási feszültség	V AC	220 ... 240	220 ... 240	220 ... 240	
Hálózati frekvencia	Hz	50/60	50/60	50/60	
Teljesítményfelvétel	W	23 ... 90	26 ... 120	33 ... 175	
Szivattyú védelem fokozat		IP 68	IP 68	IP 68	
Vezérlő védelem fokozat		IP 44	IP 44	IP 44	
Csatlakozó	Nyomóoldal	G1½	G2	G2	
	Szívóoldal	G1½	G1½	G1½	
	Tömlő	mm	25/32/38	25/32/38	25/32/38
Max. szállítási teljesítmény	l/ó	8800	12000	17600	
Max. szállítási magasság	m	4,5	4,7	5,3	
Szűrő beömlési felület	cm²	810	810	810	
Max. szemcseméret, durva szennyeződés	mm	8	8	8	
Max. merülési mélység	m	4	4	4	
Hálózati csatlakozóvezeték hossza, vezérlő	m	2	2	2	
Csatlakozóvezeték hossza, szivattyú	m	10	10	10	
Méretek	Hossz	mm	280	280	280
	Szélesség	mm	230	230	230
	Magasság	mm	140	140	140
Súly	kg	4,4	5,0	5,35	

14.2 Vízre vonatkozó értékek

Típus	Friss víz/tóvíz
ph-érték	6,8 ... 8,5
Keménység	8 ... 15 DH
Szabad klór	<0,3 mg/l
Klorid tartalom	<250 mg/l
Teljes visszamaradó szilícium	<50 mg/l
Hőmérséklet	+4 ... +35 °C

15 A készüléken található jelölések

IP68  4.0 m	Portömített, 4 m-ig vízálló.
IP44	Porvédett. Felfröccsenő víztől védett. Ne merítse be.
	Fagy esetén a készüléket szerelje le.
	A készülék veszélyes lehet szívritmus-szabályozóval rendelkező személyekre.
	Óvja közvetlen napsugárzástól.
	Ne ártalmatlanítsa háztartási hulladékkal együtt.
	Olvassa el a használati útmutatót.

OSTRZEŻENIE

- Urządzenie może być używane przez dzieci od 8 lat i ponadto przez osoby o ograniczonych fizycznych i umysłowych zdolnościach, albo nie posiadających niezbędnego doświadczenia i wiedzy, gdy będą one pod nadzorem osoby odpowiedzialnej za bezpieczeństwo użytkownika tego urządzenia lub zostaną odpowiednio przez nią poinstruowane i poinformowane o wynikających stąd zagrożeniach.
- Dzieciom zabrania się zabawy z tym urządzeniem.
- Czyszczenie ani czynności serwisowe użytkownika nie mogą być wykonywane przez dzieci bez nadzoru osoby dorosłej.
- Urządzenie musi być zabezpieczone wyłącznikiem różnicowoprądowym, ze znamionowym prądem upływowym wynoszącym maksymalnie 30 mA.
- Urządzenie podłączyć tylko wtedy, gdy parametry elektryczne urządzenia i zasilania energią są zgodne. Dane urządzenia znajdują się na tabliczce znamionowej na urządzeniu; na opakowaniu lub w niniejszej instrukcji.
- Śmierć lub ciężkie obrażenia przez porażenie prądem są możliwe! Przed włożeniem rąk do wody należy odłączyć od sieci wszystkie urządzenia elektryczne znajdujące się w wodzie.
- Urządzenie użytkować tylko wtedy, gdy nikt nie przebywa w wodzie.
- Nie używać urządzenia, gdy przewody elektryczne lub obudowa są uszkodzone.
- Uszkodzonego przewodu podłączeniowego nie można wymienić. Oddać urządzenie do utylizacji.

Spis treści

1	Przedmowa do instrukcji użytkowania	166
2	Przepisy bezpieczeństwa	168
3	Opis produktu	168
4	Ustawienie i podłączenie	169
5	Uruchomienie	171
6	Obsługa	171
7	Usuwanie usterek	174
8	Czyszczenie i konserwacja	175
9	Części ulegające zużyciu	176
10	Części zamienne	176
11	Magazynowanie / Przechowywanie w okresie zimowym	176
12	Naprawa	176
13	Usuwanie odpadów	176
14	Dane techniczne	178
15	Symbole na urządzeniu	178

1 Przedmowa do instrukcji użytkowania

Kupując **AquaMax Eco Classic 9000 C / 12000 C / 18000 C**, dokonali Państwo dobrego wyboru.

Przed pierwszym uruchomieniem urządzenia należy uważnie przeczytać instrukcję użytkowania i zapoznać się z zasadą działania urządzenia. Wszystkie prace dotyczące tego urządzenia mogą być wykonywane tylko zgodnie z zaleceniami dostarczonej instrukcji.

Bezwzględnie przestrzegać przepisów bezpieczeństwa pracy w odniesieniu do prawidłowego i bezpiecznego użytkowania.

Instrukcję użytkowania należy przechowywać w bezpiecznym miejscu. W przypadku sprzedaży urządzenia nowemu właścicielowi należy przekazać również instrukcję użytkowania.

1.1 Ostrzeżenia w niniejszej instrukcji

Ostrzeżenia w niniejszej instrukcji są klasyfikowane przez hasła ostrzegawcze, które określają wielkość zagrożenia.



OSTRZEŻENIE

Oznacza możliwą niebezpieczną sytuację, w wyniku której może dojść do śmiertelnych lub ciężkich obrażeń, gdy nie zostanie uniknięta.



WSKAZÓWKA

Oznacza możliwą niebezpieczną sytuację, w wyniku której mogą wystąpić szkody środowisku naturalnym albo straty materialne, gdy nie zostanie uniknięta.



DOBRA RADA

Użyteczna rada.

1.2 Odnośniki w niniejszej instrukcji

- A Odnośnik do rysunku, np. rysunek A.
- Odnośnik do innego rozdziału.

2 Przepisy bezpieczeństwa

2.1 Instalacja elektryczna zgodna z przepisami

- Instalacje elektryczne muszą odpowiadać krajowym przepisom instalacyjnym i mogą być wykonywane tylko przez specjalistów elektryków.
- Specjalistą elektrykiem jest osoba, która w oparciu o swoje wykształcenie, wiedzę i doświadczenie jest zdolna i uprawniona do oceny oraz przeprowadzenia końcowego oddania do eksploatacji wykonanych prac. Do zadań specjalistów należy też określenie potencjalnych niebezpieczeństw i zapewnienie przestrzegania obowiązujących miejscowych oraz krajowych norm, przepisów i postanowień.
- W przypadku pytań i problemów należy zwrócić się do specjalisty elektryka.
- Przewody należy układać w sposób chroniony przed uszkodzeniami i tak, żeby nie stanowiły niebezpieczeństwa potknięcia się.
- Przedłużacze przewodów i rozdzielacze prądu (np. listwy z gniazdkami) muszą być przeznaczone do użytkowania na wolnym powietrzu (zabezpieczone przed rozpryskami wody).
- Chronić złącza wtykowe przed wilgocią.
- Urządzenie podłączyć tylko do prawidłowo zainstalowanego gniazdka.

2.2 Bezpieczna eksploatacja

- Zespół wirnika w urządzeniu posiada magnes wytwarzający silne pole magnetyczne, które może negatywnie wpłynąć na stymulatory pracy serca lub implantowane defibrylatory (ICD). Zachować odstęp co najmniej 0,2 m pomiędzy implantem a magnesem.
- Nie przenosić ani ciągnąć urządzenia chwytając za przewód elektryczny.
- Nie dokonywać żadnych przeróbek technicznych urządzenia.
- Przy urządzeniu należy wykonywać tylko te prace, które są opisane w niniejszej instrukcji. Jeśli nie da się usunąć problemu we własnym zakresie, to należy zwrócić się do autoryzowanego punktu serwisowego lub w razie wątpliwości do producenta.
- Używać tylko oryginalnych części zamiennych i oryginalnego wyposażenia dodatkowego.

3 Opis produktu

3.1 Przegląd

<input type="checkbox"/> A	Opis
1	Pompa filtra
2	Sterownik do regulacji prędkości obrotowej pompy filtrującej <ul style="list-style-type: none"> • Sterowanie poprzez aplikację OASE "AquaMax Classic Control"
3	Rama do mocowania sterownika na ścianie
4	Pręt do wbicia w ziemię do ustawienia sterownika
5	Stopniowana końcówka z przegubem kulowym, uszczelką, nakrętką łączącą i opaską zaciskową węża
6	Stopniowana końcówka z nakrętką łączącą i opaską zaciskową węża

3.2 Zastosowanie zgodne z przeznaczeniem

Wyrób opisany w niniejszej instrukcji należy użytkować wyłącznie w następujący sposób:

- Do pompowania zwykłej wody stawowej do układów filtrów, wodospadów i strumieni.
- Eksploatacja w warunkach zgodnych z danymi technicznymi. (→ Dane techniczne)
- Użytkować tylko do celów niekomercyjnych.

W stosunku do tego urządzenia obowiązują następujące ograniczenia:

- Nie użytkować w stawach kąpielowych.
- Nigdy nie używać do pompowania innych cieczy niż woda.
- Nigdy nie użytkować urządzenia bez przepływu wody.
- Nie użytkować połączeniu z chemikaliami, artykułami spożywczymi, substancjami łatwopalnymi lub wybuchowymi.
- Nie podłączać do domowej instalacji wodnej.

4 Ustawienie i podłączenie

Urządzenie może być ustawiane pod wodą (zanurzone) lub poza stawem (suche).

B



OSTRZEŻENIE

Śmierć lub ciężkie obrażenia przez porażenie niebezpiecznym napięciem elektrycznym, w razie eksploatacji urządzenia w stawie pływackim.

- Nigdy nie użytkować urządzenia w stawie pływackim.

4.1 Ustawianie urządzenia pod wodą

C

- Urządzenie ustawić tylko poniżej lustra wody.

Urządzenie należy ustawić poziomo i stabilnie na mocnym podłożu.

Należy postępować w sposób następujący:

D

1. W razie potrzeby skrócić stopniowaną końcówkę odpowiednio do średnicy zastosowanego węża.
 - W ten sposób są redukowane straty ciśnienia.
2. Przykręcić do wyjścia stopniowaną końcówkę węża wraz z nakrętką łączącą i uszczelką.
 - Przed dokręceniem nakrętki łączącej ustawić prawidłowo stopniowaną końcówkę węża.
3. Nasunąć obejmą zaciskową na wąż, nasunąć wąż na końcówkę węża i zabezpieczyć go obejmą.

4.2 Ustawianie urządzenia w suchym miejscu

E

- Staw kąpielowy lub basen, w którym mogą przebywać osoby:
 - ustawić urządzenie w odległości minimum 2 m od wody.
- Nie narażać pompy na bezpośrednie działanie promieni słonecznych.

Należy postępować w sposób następujący:

F

1. Wykręcić śruby.
 - Śruby stanowią zabezpieczenie transportowe i nie są potrzebne do eksploatacji.
2. Otworzyć zapadki i zdjąć górną skorupę filtra.
3. Wyjąć pompę.
4. W razie potrzeby skrócić stopniowaną końcówkę odpowiednio do średnicy zastosowanego węża.
 - W ten sposób są redukowane straty ciśnienia.
5. Przykręcić stopniowaną końcówkę węża z uszczelką do wejścia.
6. Nasunąć obejmą zaciskową na wąż, nasunąć wąż na końcówkę węża i zabezpieczyć go obejmą.
 - Przed dokręceniem nakrętki łączącej ustawić prawidłowo stopniowaną końcówkę węża.
7. W razie potrzeby skrócić stopniowaną końcówkę odpowiednio do średnicy zastosowanego węża.
 - W ten sposób są redukowane straty ciśnienia.
8. Przykręcić do wyjścia stopniowaną końcówkę węża wraz z nakrętką łączącą i uszczelką.
 - Przed dokręceniem nakrętki łączącej ustawić prawidłowo stopniowaną końcówkę węża.
9. Nasunąć obejmą zaciskową na wąż, nasunąć wąż na końcówkę węża i zabezpieczyć go obejmą.

4.3 Ustawienie sterownika na pręcie do wbicia w ziemię

Należy postępować w sposób następujący:

G

1. Pręt do wbicia w ziemię wbić na całej długości do podłoża.
2. Nasunąć urządzenie na pręt.
3. Sprawdzić stabilność.

4.4 Zamocowanie sterownika na ścianie

Należy postępować w sposób następujący:

H

1. Ramkę przymocować odpowiednimi śrubami.
2. Nałożyć urządzenie na ramkę.
 - Ramka musi zaczepić się w zatrzasku.

4.5 Podłączenie sterownika

Należy postępować w sposób następujący:

I

1. Zdjąć kołpak ochronny z urządzenia.
2. Włożyć wtyczkę i zabezpieczyć ją nakrętką łączącą.
 - Zarówno wtyczka, jak i gniazdko muszą być czyste i suche.

5 Uruchomienie



WSKAZÓWKA

Urządzenie ulegnie zniszczeniu, gdy zostanie podłączone do ściemniacza. Ono zawiera wrażliwe podzespoły elektryczne.

- Nie podłączać urządzenia do zasilania z regulacją napięcia.

Włączanie

Przed włączeniem sterownika pompa musi być połączona ze sterownikiem.

- Najpierw połączyć sterownik z siecią prądową, potem włączyć pompę na sterowniku.

Wyłączanie

- Pompę wyłączyć poprzez sterownik.
 - Przed przystąpieniem do prac przy urządzeniu odłączyć sterownik od sieci prądowej.

Po uruchomieniu pompa automatycznie przeprowadza wstępnie zaprogramowaną autodiagnozę (**Environmental Function Control (EFC)**). Pompa rozpoznaje przy tym bieg na sucho / zablokowanie lub zanurzenie w wodzie. W przypadku pracy na sucho / przy zablokowaniu pompa wyłącza się automatycznie po ok. 90 sekundach. W razie wystąpienia usterki przerwać zasilanie prądowe i "zalać pompę" lub usunąć przeszkodę. Następnie można na powrót uruchomić urządzenie.

6 Obsługa

6.1 Przegląd sterownika

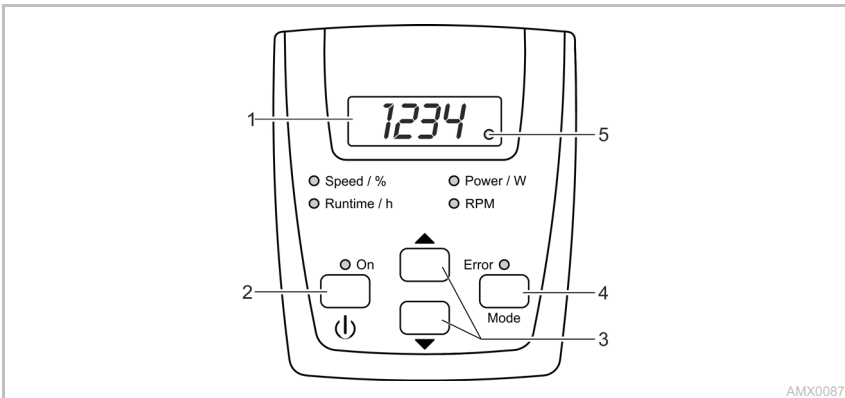

Opis

- 1 Czteromiejscowy wyświetlacz LED
 - 2 Przycisk "Włącz/Wył."
 - 3 Przyciski ze strzałkami
 - 4 Przycisk "Mode"
 - 5 Dioda LED kontrolna połączenia bezprzewodowego
- Speed / %
 - Runtime / h
 - Power / W
 - RPM
 - ON
 - Error

Funkcja



- Wyświetlacz wartości liczbowej
- Standardowo pokazywany jest "Power / W".
- Włączenie lub wyłączenie pompy
- Zwiększenie lub zmniejszenie prędkości obrotowej / mocy
- Wybieranie następnego trybu działania
 - Włączenie / wyłączenie połączenia bezprzewodowego
- Dioda LED świeci się przy włączonym połączeniu bezprzewodowym.
- Dioda LED miga przy połączeniu z aplikacją OASE.
- Odpowiednia dioda LED świeci się przy wybranym trybie pracy.
- Na wyświetlaczu pokazywana jest aktualna wartość liczbową dla danego trybu.
- Dioda LED świeci się przy włączonej pompie.
- Dioda LED świeci się w razie wystąpienia błędu.
- Na wyświetlaczu pokazywany jest kod błędu. (→ Komunikaty o błędach)

6.2 Obsługa

Włączenie / wyłączenie pompy

Sposób postępowania	Informacja
	<p>Krótko nacisnąć przycisk w celu włączenia lub wyłączenia pompy.</p> <p>–</p>

Zwiększenie i zmniejszenie prędkości obrotowej

Sposób postępowania	Informacja
 	<p>Przycisk nacisnąć kilka razy albo przytrzymać wciśnięty, żeby zmienić prędkość obrotową w sposób procentowy.</p> <ul style="list-style-type: none"> • Zakres nastawiania: 1 % ... 100 % • Wielkość kroku: 1 % • To ustawienie jest możliwe tylko w trybie "Speed / %" albo "Power / W". • Ustawiona wartość liczbowa zostanie bezpośrednio zastosowana. • Po naciśnięciu jednego z przycisków sterownik przełącza się automatycznie na tryb "Speed / %". <p>Po 15 s bez wykonywania czynności obsługowych sterownik przełącza się automatycznie na tryb "Power / W".</p>

Wyświetlanie aktualnej wartości statusu

Sposób postępowania	Informacja
	<p>Krótko nacisnąć przycisk w celu przełączenia na następny tryb pracy.</p> <p>Tryb pracy "Runtime / h"</p> <ul style="list-style-type: none"> • Wyświetlanie całkowitej liczby godzin pracy pompy • Wyświetlacz max. do 9999 godzin pracy: 0 do 9999 <ul style="list-style-type: none"> – Wyświetlana wielkość kroku: 1 godzina • Wyświetlacz od 10000 do 99900 godzin pracy: 1000h do 999h <ul style="list-style-type: none"> – Wyświetlana wielkość kroku: 100 godz. – Przykład: 022h = 22 × 100 = 2200 godzin pracy <p>Tryb pracy "Power / W"</p> <ul style="list-style-type: none"> • Wyświetlacz aktualnego poboru mocy pompy, wyrażony w W <ul style="list-style-type: none"> – Tolerancja: ±5 % licząc od max. poboru mocy. (→ Dane techniczne) <p>Tryb pracy "RPM"</p> <ul style="list-style-type: none"> • Wyświetlacz aktualnej prędkości obrotowej pompy wyrażonej w obrotach na minutę <p>Tryb pracy "Speed / %"</p> <ul style="list-style-type: none"> • Wyświetlacz aktualnej prędkości obrotowej wyrażonej w procentach <ul style="list-style-type: none"> – Zakres wyświetlania: 1 do 100 <p>Po 15 s bez wykonywania czynności obsługowych sterownik przełącza się automatycznie na tryb "Power / W".</p>

Włączenie / wyłączenie połączenia bezprzewodowego

Sposób postępowania	Informacja
	<p>Wciśnięty przycisk przytrzymać dłużej niż 10 s.</p> <ul style="list-style-type: none"> • Gdy na wyświetlaczu pokazywany jest b0F, wtedy połączenie bezprzewodowe jest wyłączone. • Gdy na wyświetlaczu pokazywany jest b0n, wtedy połączenie bezprzewodowe jest włączone. <ul style="list-style-type: none"> – Dioda LED na wyświetlaczu świeci się przy włączonym połączeniu bezprzewodowym. – Dioda LED na wyświetlaczu miga przy połączeniu z aplikacją OASE. – (→ Przegląd sterownika) • W stanie fabrycznym połączenie bezprzewodowe jest włączone. <p>Po 15 s bez wykonywania czynności obsługowych sterownik przełącza się automatycznie na tryb "Power / W".</p>

Połączenie sterownika z smartfonem / tabletem

Maksymalna odległość bezbłędnej komunikacji między sterownikiem a smartfonem / tabletem jest zależna od mocy, jaką posiada nadajnik w smartfonie / tablecie. Mury, ściany z żelbetonu, większe przedmioty metalowe oraz krzaki i drzewa tłumią fale radiowe i zmniejszają zasięg komunikacji.

Sposób postępowania	Informacja
1. Pobrać aplikację OASE "AquaMax Classic Control" i zainstalować ją na smartfonie/tablecie.	Aplikacja OASE App jest dostępna dla iOS (Appstore) i Android (Playstore).
2. Jeśli do tej pory nie było połączenia bezprzewodowego ze sterownikiem, to włączyć je.	(→ Włączenie / wyłączenie połączenia bezprzewodowego)
3. Na smartfonie / tablecie włączyć funkcję Bluetooth.	–
4. Uruchomić aplikację "AquaMax Classic Control".	Po krótkim szukaniu pokaże się lista z dostępnymi produktami.
5. Wybrać potrzebną pompę.	Przez dwie minuty na sterowniku pokazywany jest kod uwierzytelniający.
6. Kod uwierzytelniający wpisać w smartfonie / tablecie.	Po pomyślnym nawiązaniu połączenia otwiera się strona do obsługi pompy. <ul style="list-style-type: none"> Pracą pompy można teraz sterować przez smartfon / tablet. Dioda LED na wyświetlaczu sterownika miga. (→ Przegląd sterownika)

7 Usuwanie usterek

7.1 Przegląd możliwych usterek

Usterka	Przyczyna	Środki zaradcze
Pompa nie uruchamia się	Brak napięcia sieciowego	<ul style="list-style-type: none"> Sprawdzić napięcie sieciowe Skontrolować przewody
	Wadliwe podłączenie pompy do sterownika	Prawidłowo połączyć złącze wtykowe
Pompa nie tłoczy	Pompa nie jest włączona	Pompę włączyć poprzez sterownik
	Zatkana obudowa filtra	Wyczyścić obudowę filtra
	Silne zanieczyszczenie wody	Wyczyścić pompę. Pompa włącza się znów automatycznie po ochłodzeniu silnika.
	Parametry pracy pompy są regulowane na zbyt niskim poziomie	Na sterowniku zwiększyć prędkość obrotową pompy
Niewystarczające natężenie przepływu	Zablokowany zespół wirnikowy	Wyciągnąć wtyczkę sieciową i usunąć przyczynę zablokowania. Ponownie włączyć pompę.
	Zatkana obudowa filtra	Wyczyścić obudowę filtra
	Za duże opory przepływu w przewodach zasilających	<ul style="list-style-type: none"> Użyć węża o większej średnicy Dopasować stopniowaną końcówkę węża do średnicy węża Zredukować długość węża do niezbędnego minimum Unikać niepotrzebnych elementów łączących
Pompa wyląca się po krótkim czasie pracy	Parametry pracy pompy są regulowane na zbyt niskim poziomie	Na sterowniku zwiększyć prędkość obrotową pompy
	Silne zanieczyszczenie wody	Wyczyścić pompę. Pompa włącza się znów automatycznie po ochłodzeniu silnika.
	Zablokowany zespół wirnikowy	Wyciągnąć wtyczkę sieciową i usunąć przyczynę zablokowania. Ponownie włączyć pompę.
Pompa pracowała na sucho	Pompa pracowała na sucho	Zalać pompę. W przypadku eksploatacji w stawie całkowicie zanurzyć urządzenie.

7.2 Komunikaty o błędach

Po usunięciu przyczyny usterki następuje automatyczny reset komunikatu o błędzie.

Komunikat o błędzie	Przyczyna	Środki zaradcze
E-1	Brak podłączonej pompy albo brak połączenia z pompą	<ul style="list-style-type: none"> • Sprawdzić prawidłowe podłączenie kabla pompy • Podłączyć pompę do sterownika
E-2	Błąd w komunikacji sterownik - pompa	<ul style="list-style-type: none"> • Sprawdzić prawidłowe podłączenie kabla pompy. • Podłączyć pompę do sterownika
E-3	Za wysoka temperatura	<ul style="list-style-type: none"> • Sprawdzić, czy występują niskie opory ruchu wirnika <ul style="list-style-type: none"> – Przy wysokich oporach ruchu wirnika pompy potrzebna jest duża moc • Za wysoka temperatura otoczenia
E-4	Za wysokie natężenie prądu	Sprawdzić, czy występują niskie opory ruchu wirnika <ul style="list-style-type: none"> • Przy wysokich oporach ruchu wirnika pompy potrzebna jest duża moc
E-5	Pompa zablokowana	Sprawdzić pompę i usunąć przeszkodę
E-6	Suchobiegi pompy	<ul style="list-style-type: none"> • Zanurzyć pompę w wodzie • W przypadku ustawienia w miejscu suchym zapewnić dostateczny dopływ wody
E-7	Za wysokie napięcie	Pompę użytkować z prawidłowym napięciem sieciowym <ul style="list-style-type: none"> • Urządzenie nie nadaje się do występującego zakresu napięcia sieciowego
E-8	Za niskie napięcie	<ul style="list-style-type: none"> • Zastosować możliwie krótki przedłużacz do pompy. <ul style="list-style-type: none"> – W wyniku spadku napięcia w długich przewodach występuje zbyt niskie napięcie przy pompie. • Zastosować przedłużacz do pompy o większym przekroju poprzecznym żył. <ul style="list-style-type: none"> – W wyniku spadku napięcia w przewodach o zbyt małym przekroju poprzecznym żył występuje zbyt niskie napięcie przy pompie.

8 Czyszczenie i konserwacja



DOBRA RADA

Zalecenia dotyczące czyszczenia:

- Urządzenie czyścić w razie potrzeby, ale co najmniej 2 razy w roku.
 - Szczególnie starannie wyczyścić obudowę filtra pompy oraz zespół wirnika.
-
- Jeśli wydajność urządzenia zmniejszy się, należy wymyć obudowę filtra pod bieżącą wodą i wyczyścić miękką szmatką.
 - Nie używać żadnych środków czyszczących ani roztworów chemicznych.
 - W przypadku trudnych do usunięcia osadów wapna zaleca się stosowanie następujących środków czyszczących:
 - Środek czyszczący PumpClean marki OASE.
 - Środek czyszczący dla gospodarstwa domowego nie zawierający octu ani chloru.
 - Po oczyszczeniu starannie spłukać wszystkie części czystą wodą.

8.1 Wyczyścić pompę

Należy postępować w sposób następujący:

J

1. Odkręcić stopniowaną końcówkę węża.
2. Wykręcić śruby.
 - Śruby stanowią zabezpieczenie transportowe i nie są potrzebne do eksploatacji.
3. Otworzyć zapadki i zdjąć górną skorupę filtra.
4. Wyjąć pompę.
5. Wykręcić śruby.
6. Zdjąć obudowę pompy z pierścieniem ustalającym, uszczelką i zespołem wirnikowym.
 - Wszystkie części wymyć pod bieżącą wodą i wyczyścić miękką szczoteczką, uszkodzone części wymienić.
7. Zmontować urządzenie, wykonując czynności opisane powyżej w odwrotnej kolejności.
 - Umieścić przewód zasilający pompy w otworze kablowym w dolnej części obudowy filtra w taki sposób, aby nie był zaciśnięty.

9 Części ulegające zużyciu

- Jednostka wirnikowa

10 Części zamienne

Dzięki oryginalnym częściom zamiennym OASE urządzenie pozostaje bezpieczne i będzie nadal niezawodnie działać.

Rysunki i wykazy części zamiennych znajdują się na naszej stronie internetowej.



www.oase-livingwater.com/czescizamienne

11 Magazynowanie / Przechowywanie w okresie zimowym

Urządzenie nie jest zabezpieczone na wypadek mrozu i musi zostać wymontowane najpóźniej przed zapowiadany mrozem.

Prawidłowe przechowywanie urządzenia:

- Gruntownie oczyścić urządzenie, skontrolować stan pod względem uszkodzeń, wymienić wadliwe części.
- Pompę należy przechowywać w sposób zanurzony, w miejscu nienarażonym na działanie mrozu.
- Otwarte połączenia wtykowe chronić przed wilgocią i zanieczyszczeniem.

12 Naprawa

Uszkodzonej obudowy nie można poddać naprawie. Zabrania się eksploatacji urządzenia z uszkodzoną obudową. Urządzenie usunąć zgodnie z zasadami utylizacji odpadów.

13 Usuwanie odpadów



WSKAZÓWKA

Urządzenia nie wolno wyrzucać do pojemnika na odpady komunalne.

- Urządzenie uczynić nienadającym się do użytku poprzez odcięcie kabla zasilającego i oddać do utylizacji tylko poprzez przewidziany do tego system zwrotów.

14 Dane techniczne







14.1 Specyfikacja urządzenia

Opis			AquaMax Eco Classic		
			9000 C	12000 C	18000 C
Napięcie przyłącza	V AC		220 ... 240	220 ... 240	220 ... 240
Częstotliwość sieci	Hz		50/60	50/60	50/60
Pobór mocy	W		23 ... 90	26 ... 120	33 ... 175
Stopień ochrony pompy			IP 68	IP 68	IP 68
Stopień ochrony sterownika			IP 44	IP 44	IP 44
Przyłącze	Strona ciśnienia		G1½	G2	G2
	Strona ssania		G1½	G1½	G1½
	Wąż	mm	25/32/38	25/32/38	25/32/38
Max. wydajność pompowania	l/h		8800	12000	17600
Max. wysokość pompowania	m		4,5	4,7	5,3
Powierzchnia dopływu filtra	cm²		810	810	810
Max. wielkość uziarnienia, duże zanieczyszczenia	mm		8	8	8
Maks. głębokość zanurzenia	m		4	4	4
Długość przewodu sieciowego sterownika	m		2	2	2
Długość kabla przyłączeniowego pompy	m		10	10	10
Wymiary	Długość	mm	280	280	280
	Szerokość	mm	230	230	230
	Wysokość	mm	140	140	140
Masa	kg		4,4	5,0	5,35

14.2 Charakterystyka wody

Typ	Świeża woda / woda stawowa
Wartość pH	6.8 ... 8.5
Twardość	8 ... 15 dH
Chlor wolny	<0,3 mg/l
Zawartość chlorków	<250 mg/l
Sucha pozostałość	<50 mg/l
Temperatura	+4 ... +35 °C

15 Symbole na urządzeniu

IP68  4.0 m	Pyłoszczelna. Wodoszczelny do głębokości 4 m.
IP44	Ochrona przed pyłem. Zabezpieczenie przed ochlapaniem wodą. Nie zanurzyć w wodzie.
	W razie mrozu zdeinstalować urządzenie.
	Możliwość wystąpienia zagrożeń dla osób ze stymulatorami.
	Chronić przed bezpośrednim nasłonecznieniem.
	Nie utylizować ze zwykłymi odpadami komunalnymi.
	Przeczytać instrukcję obsługi.

VAROVÁNÍ

- Tento přístroj nesmí být používán dětmi do 8 let a kromě toho i osobami se sníženými fyzickými, senzoričnými nebo mentálními schopnostmi nebo nedostatkem zkušeností a vědomostí, pokud nejsou pod dohledem nebo nebyly poučeny o bezpečném používání přístroje a mohou z tohoto důvodu vzniknout nebezpečí.
- Děti si nesmí s přístrojem hrát.
- Čištění a uživatelská údržba nesmí být prováděna dětmi bez dozoru.
- Přístroj musí být zajištěn pomocí ochranného zařízení chybného proudu s jmenovitým poruchovým proudem maximálně 30 mA.
- Přístroj zapojte pouze tehdy, shodují-li se elektrické údaje přístroje s údaji elektrického napájení. Údaje o přístroji se nachází na typovém štítku přístroje, na obalu nebo v tomto návodu.
- Může dojít ke smrti nebo těžkým zraněním elektrickým proudem! Dříve, než sáhnete do vody, odpojte všechny elektrické přístroje, které jsou ve vodě, od elektrická síť.
- Přístroj provozujte pouze tehdy, pokud se ve vodě nezdržují žádné osoby.
- Přístroj nesmíte používat, pokud jsou poškozené elektrické vodiče nebo kryty.
- Poškozený přívodní kabel nelze vyměnit. Přístroj zlikvidujte.

Obsah

1	Pokyny k tomuto návodu k použití	180
2	Bezpečnostní pokyny	182
3	Popis výrobku	182
4	Instalace a připojení	183
5	Uvedení do provozu	185
6	Ovládání	185
7	Odstraňování poruch	188
8	Čištění a údržba	189
9	Súčasti podliehajúce opotrebeniu	190
10	Náhradní díly	190
11	Uložení/zazimování	190
12	Oprava	190
13	Likvidace	190
14	Technické údaje	191
15	Symbyly na přístroji	191

1 Pokyny k tomuto návodu k použití

Koupě tohoto výrobku **AquaMax Eco Classic 9000 C / 12000 C / 18000 C** byla dobrou volbou.

Ještě před prvním použitím tohoto zařízení si pečlivě přečtěte návod k použití a dobře se s vaším novým zařízením seznámte. Veškeré práce na tomto a s tímto přístrojem mohou být prováděny jen podle příloženého návodu.

Bezpodmínečně dodržujte bezpečnostní pokyny pro správné a bezpečné používání.

Tento návod k použití pečlivě uschovejte. Při změně vlastníka předejte i návod k použití.

1.1 Výstražná upozornění v tomto návodu

Varovné pokyny v tomto návodě jsou klasifikovány pomocí signálních slov, které označují míru nebezpečí.



VAROVÁNÍ

Označuje potenciálně nebezpečnou situaci, která, pokud se jí nevyhnete, může mít za následek smrt nebo vážná zranění.



UPOZORNĚNÍ

Označuje potenciálně nebezpečnou situaci, která, pokud se jí nevyhnete, může způsobit poškození majetku nebo poškození životního prostředí.



TIP

Užitečný tip.

1.2 Upozornění v tomto návodu

- A Odkaz na jeden z obrázků., např. obrázek A.
- Odkaz k jiné kapitole.

2 Bezpečnostní pokyny

2.1 Elektrická instalace podle předpisů

- Elektrické instalace musí odpovídat národním ustanovením pro zřizovatele a smí je provádět pouze kvalifikovaný elektrikář.
- Za kvalifikovaného elektrikáře je považována osoba, která je na základě svého odborného vzdělání, znalostí a zkušeností způsobilá a oprávněná provádět jí zadané práce. Práce odborníka zahrnuje také rozeznání možného nebezpečí a dodržování příslušných místních a národních norem, předpisů a ustanovení.
- S případnými otázkami a potížemi se obraťte na kvalifikovaného elektrikáře.
- Vodiče instalujte tak, aby byly chráněné před poškozením a pamatujte, že o ně nesmí nikdo zakopnout.
- Prodlužovací vedení a elektrický rozvaděč (např. zásuvkový systém) musí být určeny k užití ve venkovním prostředí (odstřikující voda).
- Chraňte konektorové spoje před vlhkostí.
- Připojujte přístroj pouze ke správně instalované zásuvce.

2.2 Bezpečný provoz

- Rotorová jednotka v přístroji obsahuje magnet se silným magnetickým polem, které může ovlivnit kardiostimulátory nebo implantované defibrilátory (ICD). Dodržujte vzdálenost nejméně 0,2 m mezi implantátem a magnetem.
- Nepřenášejte přístroj za elektrické vodiče ani jej za ně netahejte.
- Nikdy neprovádějte technické změny na zařízení.
- Provádějte na přístroji pouze takové práce, které jsou popsány v tomto návodu. Pokud nelze problémy odstranit, kontaktujte autorizovaný zákaznický servis nebo v případě pochybností výrobce.
- Používejte pro přístroj pouze originální náhradní díly a příslušenství.

3 Popis výrobku

3.1 Přehled

<input type="checkbox"/> A	Popis
1	Čerpadlo filtru
2	Ovladač k řízení otáček filtračního čerpadla <ul style="list-style-type: none"> • Ovládání pomocí aplikace OASE "AquaMax Classic Control"
3	Upevňovací rám k montáži ovladače na stěnu
4	Zemní kolík k instalaci ovladače
5	Odstupňovaná průchodka hadice s kloubem, těsněním, převlečnou maticí a hadicovou sponou
6	Odstupňovaná průchodka hadice s převlečnou maticí a hadicovou sponou

3.2 Použití v souladu s určeným účelem

Produkt popsany v tomto návodu používejte pouze následujícím způsobem:

- Pro čerpání normální rybníční vody pro filtrační systémy, systémy vodopádů a potoků.
- Provoz při dodržení technických údajů. (→ Technické údaje)
- Používejte pouze pro soukromé účely.

Pro přístroj platí následující omezení:

- Nepoužívat ve vodách určených pro plavání.
- Nikdy nepoužívejte jiné kapaliny než vodu.
- Nikdy neprovozujte bez průtoku vody.
- Nepoužívat ve spojení s chemikáliemi, potravinami, lehce zápalnými nebo výbušnými látkami.
- Nenapojujte na domácí zásobování vodou.

4 Instalace a připojení

Přístroj lze umístit pod vodou (ponořené) nebo mimo jezírko (suché).

B



VAROVÁNÍ

Smrt nebo těžká zranění nebezpečným elektrickým napětím při provozu přístroje v koupacím rybníku.

- Přístroj nikdy neprovozujte v koupacím rybníku.

4.1 Instalace ponořeného přístroje

C

- Provozujte zařízení nainstalované pouze pod hladinou vody.

Přístroj instalujte vodorovně a stabilně na pevný podklad.

Postupujte následovně:

D

1. V případě potřeby zkrátte odstupňovanou průchodku hadice na průměr použité hadice.
 - Tím se sníží tlakové ztráty.
2. Stupňovité hadicové hrdlo s převlečnou maticí a těsněním našroubujte na výstup.
 - Před utažením převlečné matice vyrovnejte stupňovité hadicové hrdlo.
3. Sponu hadice nasuňte na hadici, hadici nasuňte na průchodku hadice a zajistěte ji sponou hadice.

4.2 Instalace přístroje na suchu

E

- Plavecké jezírko nebo bazén, v němž se mohou zdržovat osoby:
 - Přístroj musí být nainstalovaný minimálně 2 m od vody.
- Čerpadlo nevystavujte přímému slunečnímu záření.

Postupujte následovně:

F

1. Odstraňte šrouby.
 - Šrouby slouží jako transportní pojistka a nejsou nutné pro provoz.
2. Aktivujte zaskakovací hák a vyklopte vrchní kryt filtru.
3. Vyjměte čerpadlo.
4. V případě potřeby zkraťte odstupňovanou průchodku hadice na průměr použité hadice.
 - Tím se sníží tlakové ztráty.
5. Stupňovité hadicové hrdlo s těsněním našroubujte na vstup.
6. Sponu hadice nasuňte na hadici, hadici nasuňte na průchodku hadice a zajistěte ji sponou hadice.
 - Před utažením převlečné matice vyrovnejte stupňovité hadicové hrdlo.
7. V případě potřeby zkraťte odstupňovanou průchodku hadice na průměr použité hadice.
 - Tím se sníží tlakové ztráty.
8. Stupňovité hadicové hrdlo s převlečnou maticí a těsněním našroubujte na výstup.
 - Před utažením převlečné matice vyrovnejte stupňovité hadicové hrdlo.
9. Sponu hadice nasuňte na hadici, hadici nasuňte na průchodku hadice a zajistěte ji sponou hadice.

4.3 Instalace ovladače na zemní kolík

Postupujte následovně:

G

1. Zapichovací kolík zasuňte v celé délce do země.
2. Přístroj nasuňte na zapichovací kolík.
3. Zkontrolujte stabilitu.

4.4 Upevnění ovladače ke zdi

Postupujte následovně:

H

1. Upevněte upínací rám vhodnými šrouby.
2. Přístroj nasadte na upínací rám.
 - Přídržný rám musí zaskočit.

4.5 Připojení ovladače

Postupujte následovně:

I

1. Odstraňte z přístroje ochrannou krytku.
2. Zapojte zástrčku a zajistěte převlečnou maticí.
 - Zástrčka a spojka musejí být čisté a suché.

5 Uvedení do provozu



UPOZORNĚNÍ

Přístroj se zničí, pokud se bude provozovat se stmívačem. Obsahuje citlivé elektrické součásti.

- Přístroj nepřipojujte ke stmívatelnému zdroji proudu.

Zapnutí

Dříve, než zapnete ovladač, musí být čerpadlo a ovladač spojené.

- Nejprve připojte k elektrické síti ovladače, teprve potom zapněte čerpadlo pomocí ovladače.

Vypnutí

- Vypněte čerpadlo ovladačem.
 - Při práci na přístroji odpojte ovladač od elektrické sítě.

Čerpadlo provádí při uvedení do provozu automaticky předprogramovaný autotest (**Environmental Function Control (EFC)**). Čerpadlo přitom projíždí různé počty otáček a rozeznává, zda je v běhu na sucho/zablokované nebo v ponořeném stavu. V případě běhu na sucho/zablokování se čerpadlo automaticky přibližně po 90 sekundách vypne. V případě poruchy přerušete napájení a "zaplavte čerpadlo" nebo odstraňte překážku. Pak můžete přístroj opět uvést do provozu.

6 Ovládání

6.1 Přehled ovladače

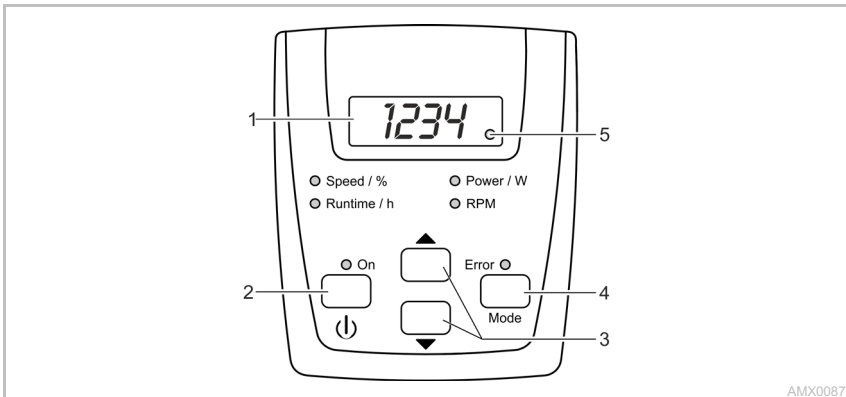

AMX0087

Popis

- 1 Čtyřmístný displej LED
- 2 Tlačítko „ZAP/VYP“
- 3 Tlačítka se šipkami
- 4 Tlačítko „Mode“
- 5 LED bezdrátového připojení

- Speed / %
- Runtime / h
- Power / W
- RPM
- ON
- Error

Funkce

Zobrazení hodnot

- Standardně je zobrazen režim „Power / W“.

Zapínání nebo vypínání čerpadla

Zvýšení nebo snížení otáček/výkonu

- Výběr dalšího režimu
 - Zapnutí/vypnutí bezdrátového spojení
 - LED při zapnutém bezdrátovém spojení svítí.
 - LED bliká po připojení k aplikaci OASE.
- Při vybraném režimu svítí příslušná LED.
- Na displeji se zobrazí aktuální hodnota režimu.

LED při zapnutém čerpadle svítí.

LED svítí při chybě.



- Na displeji se zobrazí kód chyby. (→ Hlášení chyb)

6.2 Funkce obsluhy

Zapnutí / vypnutí čerpadla

Postupujte následovně	Informace
	<p>Krátkým stisknutím tlačítka vypnete nebo zapnete čerpadlo.</p> <p>–</p>

Zvýšení/snížení otáček

Postupujte následovně	Informace
 	<p>Opakovaně stiskněte požadované tlačítko nebo je podržte stisknuté, abyste změnili otáčky v procentuální hodnotě.</p> <ul style="list-style-type: none"> • Nastavitelné rozmezí: 1 % až 100 % • Velikost kroku: 1 % • Nastavení je možné pouze v režimu „Speed / %“ nebo „Power / W“. • Nastavená hodnota bude přímo převzata. • Stisknutím tlačítka přepnete ovladač automaticky do režimu „Speed / %“. <p>Po 15 s bez ovládání přepne ovladač automaticky do režimu "Power / W".</p>

Zobrazení aktuálních stavových hodnot

Postupujte následovně	Informace
	<p>Stisknete krátce tlačítko, abyste vybrali další režim.</p> <p>Režim „Runtime / h“</p> <ul style="list-style-type: none"> • Zobrazení celkových provozních hodin čerpadla • Zobrazení až 9999 provozních hodin: 0 až 9999 <ul style="list-style-type: none"> – Zobrazené měřítko: 1 hodina • Zobrazení 10000 až 99900 provozních hodin: 100H až 999H <ul style="list-style-type: none"> – Zobrazené měřítko: 100 hodin – Příklad: 022H = 22 × 100 = 2200 provozních hodin <p>Režim „Power / W“</p> <ul style="list-style-type: none"> • Zobrazení aktuálního příkonu čerpadla ve wattech. <ul style="list-style-type: none"> – Tolerance: ±5 % max. příkonu. (→ Technické údaje) <p>Režim „RPM“</p> <ul style="list-style-type: none"> • Zobrazení aktuálních otáček čerpadla v otáčkách za minutu. <p>Režim „Speed / %“</p> <ul style="list-style-type: none"> • Zobrazení aktuálních otáček v procentech. <ul style="list-style-type: none"> – Rozsah zobrazení: 1 až 100 <p>Po 15 s bez ovládání přepne ovladač automaticky do režimu "Power / W".</p>

Zapnutí/vypnutí bezdrátového spojení

Postupujte následovně	Informace
	<p>Podržte tlačítko stisknuté po dobu 10 s.</p> <ul style="list-style-type: none"> • Pokud se na displeji zobrazí 00F, je bezdrátové spojení vypnuto. • Pokud se na displeji zobrazí 00A, je bezdrátové spojení zapnuto. <ul style="list-style-type: none"> – LED na displeji svítí při zapnutém bezdrátovém spojení. – LED na displeji bliká po připojení k aplikaci OASE. (→ Přehled ovladače) • Po dodání je bezdrátové spojení zapnuto. <p>Po 15 s bez ovládání přepne ovladač automaticky do režimu "Power / W".</p>

Připojení ovladače k chytrému telefonu/tabletu

Maximální vzdálenost k bezporuchové komunikaci mezi ovladačem a chytrým telefonem/tabletem závisí na výkonu vysílače chytrého telefonu/tabletu. Zdi, železobetonové stěny, větší kovové předměty a také křoviny a stromy stíní rádiové vlny a zkracují vzdálenost.

Postupujte následovně	Informace
1. Stáhněte a nainstalujte na chytrý telefon/tablet aplikaci OASE "AquaMax Classic Control".	Aplikace OASE je dostupná pro iOS (Appstore) a Android (Playstore).
2. Pokud jste ještě nezapnuli bezdrátové spojení na ovladači, zapněte je.	(→ Zapnutí/vypnutí bezdrátového spojení)
3. Zapněte na chytrém telefonu/tabletu funkci Bluetooth.	–
4. Spusťte aplikaci "AquaMax Classic Control".	Po chvíli vyhledávání se zobrazí seznam dostupných zařízení.
5. Vyberte požadované čerpadlo.	Na ovladači se na dvě minuty zobrazí autentizační kód.
6. Zadejte autentizační kód do chytrého telefonu/tabletu.	Po úspěšném připojení přepne zobrazení na stránku k ovládání čerpadla. <ul style="list-style-type: none"> • Nyní můžete čerpadlo ovládat z chytrého telefonu/tabletu. • LED na displeji ovladače bliká. (→ Přehled ovladače)

7 Odstraňování poruch

7.1 Přehled možných poruch

Porucha	Příčina	Náprava
Čerpadlo se nerozběhne	Není přítomno síťové napětí	<ul style="list-style-type: none"> • Zkontrolujte síťové napětí • Zkontrolujte přívodní vedení
	Chyba připojení čerpadla k ovladači	Proveďte správné připojení konektorů
Čerpadlo nečerpá	Čerpadlo není zapnuté	Zapněte čerpadlo ovladačem
	Kryt filtru je ucpaný	Vyčistit misky filtru
	Silné znečištění vody	Vyčistěte čerpadlo. Po ochlazení motoru se čerpadlo automaticky opět zapne.
	Čerpadlo je nastaveno na příliš nízkou hodnotu	Zvyšte na ovladači otáčky čerpadla
Dopravované množství není dostatečné	Jednotka oběžného kola je blokována	Vytáhněte síťovou zástrčku a odstraňte překážku. Následně opět zapněte čerpadlo.
	Kryt filtru je ucpaný	Vyčistit misky filtru
	Příliš velké ztráty v přívodních vedeních	<ul style="list-style-type: none"> • Zvolte větší průměr hadice • Přizpůsobte stupňovité hadicové hrdlo na průměr hadice • Zkrátit délku hadice na nezbytné minimum • Nepoužívejte zbytečné spojovací díly
Čerpadlo se po krátké době chodu vypne	Čerpadlo je nastaveno na příliš nízkou hodnotu	Zvyšte na ovladači otáčky čerpadla
	Silné znečištění vody	Vyčistěte čerpadlo. Po ochlazení motoru se čerpadlo automaticky opět zapne.
	Jednotka oběžného kola je blokována	Vytáhněte síťovou zástrčku a odstraňte překážku. Následně opět zapněte čerpadlo.
Čerpadlo běželo nasucho	Čerpadlo běželo nasucho	Ponořte čerpadlo. Při provozu v rybníku přístroj zcela ponořte.

7.2 Hlášení chyb

Po odstranění chyby bude chybové hlášení automaticky resetováno.

Chybové hlášení	Příčina	Náprava
E-1	Není připojeno žádné čerpadlo nebo chybí spojení s čerpadlem	<ul style="list-style-type: none"> • Zkontrolujte správné upevnění kabelu k čerpadlu. • Připojte čerpadlo k ovladači
E-2	Chyba komunikace ovladač – čerpadlo	<ul style="list-style-type: none"> • Zkontrolujte správné upevnění kabelu k čerpadlu. • Připojte čerpadlo k ovladači
E-3	Nadměrná teplota	<ul style="list-style-type: none"> • Zkontrolujte, zda se oběžné kolo pohybuje bez potíží. <ul style="list-style-type: none"> – Pokud oběžné kolo drhne, čerpadlo potřebuje příliš vysoký výkon • Okolní teplota je příliš vysoká
E-4	Nadproud	<ul style="list-style-type: none"> • Zkontrolujte, zda se oběžné kolo pohybuje bez potíží. • Pokud oběžné kolo drhne, čerpadlo potřebuje příliš vysoký výkon
E-5	čerpadlo je zablokované	Zkontrolujte čerpadlo a odstraňte překážku
E-6	Chod nasucho	<ul style="list-style-type: none"> • Ponořte čerpadlo do vody. • Při suché instalaci zajistěte dostatečný přívod vody
E-7	Přepětí	<ul style="list-style-type: none"> • Použijte čerpadlo na správném síťovém napětí. • Přístroj není určen pro stávající rozsah napětí.
E-8	Podpětí	<ul style="list-style-type: none"> • Prodlužovací vedení k čerpadlu udržujte co nejkratší. <ul style="list-style-type: none"> – Následkem poklesu napětí v případě delších vodičů je napětí v čerpadle příliš nízké. • Použijte prodlužovací vedení k čerpadlu s větším průřezem vodiče. <ul style="list-style-type: none"> – Následkem poklesu napětí v případě vodičů s příliš malým průřezem je napětí v čerpadle příliš nízké.

8 Čištění a údržba



TIP

Doporučení k čištění:

- Přístroj čistěte podle potřeby, minimálně však 2× ročně.
- Vyčistěte obzvláště jednotku oběžného kola a těleso čerpadla.

- Při poklesu výkonu očistěte kryt filtru měkkým kartáčem pod tekoucí vodou.
- Nepoužívejte čisticí prostředky ani chemické roztoky.
- Doporučené čisticí prostředky při obtížně odstranitelném zvápenatění:
 - Čistič čerpadel PumpClean od OASE.
 - Domácí čističe bez obsahu octa a chlóru.
- Po čištění důkladně opláchněte všechny díly čistou vodou.

8.1 Vyčistit čerpadlo

Postupujte následovně:

J

1. Odšroubujte stupňovité hadicové hrdlo.
2. Odstraňte šrouby.
 - Šrouby slouží jako transportní pojistka a nejsou nutné pro provoz.
3. Aktivujte zaskakovací hák a vyklopte vrchní kryt filtru.
4. Vyměňte čerpadlo.
5. Odstraňte šrouby.
6. Odeberte kryt čerpadla s přídržným kroužkem, těsněním a jednotkou oběžného kola.
 - Všechny součásti opláchněte pod tekoucí vodou a očistěte měkkým kartáčem, poškozené součásti vyměňte.
7. Přístroj sestavte v opačném pořadí.
 - Vedení čerpadla položte do otvoru pro kabel tak, aby při uzavření krytu filtru nedošlo k přiskřípnutí vedení.

9 Súčasti podliehajúce opotrebeniu

- Rotor

10 Náhradní díly

S originálními díly OASE zůstane zařízení bezpečné a bude nadále spolehlivě fungovat. Výkresy náhradních dílů a náhradní díly naleznete na naší internetové stránce.



www.oase-livingwater.com/nahradnidily

11 Uložení/zazimování

Přístroj není odolný proti mrazu a pokud lze očekávat mrazivé počasí, musí být odinstalován a uložen. Správné uskladnění přístroje:

- Přístroj důkladně vyčistěte, zkontrolujte, zda není poškozený a poškozené části vyměňte.
- Čerpadlo skladujte ponořené a bez mrazu.
- Chraňte otevřené přípojky před vlhkostí a znečištěním.

12 Oprava

Poškozený kryt nelze opravit a nesmí být dále používán. Přístroj odborně zlikvidujte.

13 Likvidace



UPOZORNĚNÍ

Toto zařízení nesmí být likvidováno společně s domovním odpadem.

- Přístroj znehodnotit odříznutím kabelu a zabránit dalšímu použití. Zlikvidovat vhodným systémem zpětného odběru.

14 Technické údaje







14.1 Údaje o přístroji

Popis		AquaMax Eco Classic		
		9000 C	12000 C	18000 C
Připojovací napětí	V AC	220 ... 240	220 ... 240	220 ... 240
Frekvence sítě	Hz	50/60	50/60	50/60
Příkon	W	23 ... 90	26 ... 120	33 ... 175
Krytí čerpadla		IP 68	IP 68	IP 68
Krytí ovladače		IP 44	IP 44	IP 44
Připojka	Výtláčná strana	G1½	G2	G2
	Strana sání	G1½	G1½	G1½
	Hadice	mm	25/32/38	25/32/38
Max. čerpací výkon	l/h	8800	12000	17600
Max. čerpací výška	m	4,5	4,7	5,3
Plocha vstupního filtru	cm²	810	810	810
Max. velikost zrna, hrubé nečistoty	mm	8	8	8
Max. hloubka ponoru	m	4	4	4
Délka připojovacího síťového kabelu ovladače	m	2	2	2
Délka přívodního kabelu čerpadla	m	10	10	10
Rozměry	Délka	mm	280	280
	Šířka	mm	230	230
	Výška	mm	140	140
Hmotnost	kg	4,4	5,0	5,35

14.2 Parametry vody

Typ	Čerstvá voda/voda z jezírka
Hodnota pH	6,8 ... 8,5
Tvrdost	8 ... 15 DH
Volný chlor	<0,3 mg/l
Obsah chloridu	<250 mg/l
Celková odparka	<50 mg/l
Teplota	+4 ... +35 °C

15 Symboly na přístroji

IP68 	Prachotěsné. Vodotěsné do 4 m.
IP44	Chráněný proti prachu. Ochrana proti stříkající vodě. Neponořujte.
	Při mrazu musíte přístroj odinstalovat.
	Možná nebezpečí pro osoby s kardiostimulátory.
	Chraňte před přímým slunečním zářením.
	Nevyhazujte do normálního domovního odpadu.
	Přečtěte si návod k použití.

VÝSTRAHA

- Tento prístroj môžu používať deti staršie ako 8 rokov a osoby so zníženými fyzickými, zmyslovými alebo mentálnymi schopnosťami alebo s nedostatočnými skúsenosťami a znalosťami, keď sú pod dohľadom alebo boli poučené o bezpečnom používaní prístroja a pochopili nebezpečenstvá, ktoré z toho vyplývajú.
- Deti sa s prístrojom nesmú hrať.
- Deti nesmú vykonávať čistenie a používateľskú údržbu.
- Prístroj musí byť zabezpečený ochranným zariadením proti chybnému prúdu s menovitým chybným prúdom, ktorý nie je väčší než 30 mA.
- Prístroj pripájajte iba vtedy, ak sa zhodujú elektrické údaje prístroja a jeho napájania. Údaje o prístroji sa nachádzajú na typovom štítku prístroja, na obale alebo v tomto návode na obsluhu.
- Smrť alebo ťažké zranenia spôsobené zásahom elektrického prúdu! Skôr než siahnete do vody, odpojte od siete všetky zariadenia, ktoré sa nachádzajú vo vode.
- Prístroj prevádzkujte len vtedy, ak sa vo vode nezdržiavajú osoby.
- Nepoužívajte zariadenie, ak sú elektrické prípojky alebo kryty poškodené.
- Poškodené pripojovacie vedenia sa nedajú nahradiť. Zlikvidujte prístroj.

Obsah

1	Pokyny k tomuto Návodu na použitie	193
2	Bezpečnostné pokyny	195
3	Popis výrobku	195
4	Inštalácia a pripojenie	196
5	Uvedenie do prevádzky	198
6	Obsluha	198
7	Odstráňte poruchu	201
8	Čistenie a údržba	202
9	Súčasti podliehajúce opotrebeniu	203
10	Náhradné diely	203
11	Uloženie/prezimovanie.....	203
12	Oprava.....	203
13	Likvidácia.....	203
14	Technické údaje	204
15	Symbyly na prístroji.....	204

1 Pokyny k tomuto Návodu na použitie

S kúpou **AquaMax Eco Classic 9000 C / 12000 C / 18000 C** ste urobili dobré rozhodnutie.

Pred prvým použitím prístroja si starostlivo prečítajte návod na použitie a oboznámte sa s prístrojom. Všetky práce na tomto prístroji a s týmto prístrojom smú byť vykonávané len podľa priloženého návodu.

Bezpodmienečne dodržiavajte bezpečnostné pokyny pre správne a bezpečné používanie.

Tento návod na použitie starostlivo uschovajte. Pri zmene vlastníka, prosím odovzdajte ďalej aj návod na použitie.

1.1 Informácie o nebezpečenstve v tomto návode

Výstražné pokyny v tomto návode sú klasifikované signálnymi slovami, ktoré indikujú mieru ohrozenia.



VÝSTRAHA

Označuje možnú nebezpečnú situáciu, ktorá môže mať za následok smrť alebo ťažké poranenia, pokiaľ jej nezabráňte.



UPOZORNENIE

Označuje možnú nebezpečnú situáciu, ktorá môže mať za následok vecné škody alebo škody na životnom prostredí, pokiaľ jej nezabráňte.



TIP :

Užitočný tip.

1.2 Odkazy v tomto návode

- A Odkaz na obrázok, napr. obrázok A.
- Odkaz na inú kapitolu.

2 Bezpečnostné pokyny

2.1 Elektrická inštalácia podľa predpisov

- Elektrické inštalácie musia zodpovedať národným predpisom pre zriaďovateľov inštalácie a môže ich vykonávať iba kvalifikovaný elektrikár.
- Za kvalifikovaného elektrikára sa považuje osoba, ktorá je na základe svojho odborného vzdelania, znalostí a skúsenosti schopná a oprávnená posudzovať a vykonávať zadané činnosti. Práca odborníka zahŕňa tiež rozpoznanie možných nebezpečenstiev a rešpektovanie regionálnych a národných noriem, predpisov a nariadení.
- Pri otázkach a problémoch sa obráťte na kvalifikovaného elektrikára.
- Vedenia uložte tak, aby boli chránené pred poškodeniami a dbajte na to, aby o ne nemohol nikto zakopnúť.
- Predlžovacie rozvody a rozdeľovač prúdu (napr. lišty so zásuvkami) musia byť vhodné na používanie v vonku (chránené pred striekajúcou vodou).
- Zástrčkové spoje chráňte pred vlhkosťou.
- Pripojte prístroj len na zásuvku inštalovanú podľa predpisov.

2.2 Bezpečná prevádzka

- Rotor v prístroji obsahuje magnet so silným magnetickým polom, ktoré môže negatívne ovplyvniť kardiostimulátory alebo implantované defibrilátory (ICD). Dodržte vzdialenosť minimálne 0,2 m medzi implantátom a magnetom.
- Prístroj neneste a neťahajte za elektrické vedenie.
- Nikdy nevykonávajte technické zmeny na prístroji.
- Na prístroji vykonávajte iba činnosti, ktoré sú opísané v tomto návode. Ak nie je možné problémy odstrániť, kontaktujte autorizované miesto zákaznickeho servisu alebo v prípade pochybností výrobcu.
- Používajte pre prístroj len originálne náhradné diely a príslušenstvo.

3 Popis výrobku

3.1 Prehľad

<input type="checkbox"/> A	Opis
1	Čerpadlo filtra
2	Ovládač na riadenie otáčok filtračného čerpadla <ul style="list-style-type: none">• Riadenie cez aplikáciu OASE "AquaMax Classic Control"
3	Nosný rám na nástennú montáž ovládača
4	Zapichovací kolík na inštaláciu ovládača
5	Stupňovité hadicové hrdlo s guľovým hrdom, tesnením, prevlečnou maticou a hadicovou spojkou
6	Stupňovité hadicové hrdlo s prevlečnou maticou a hadicovou spojkou

3.2 Použitie v súlade s určeným účelom

Výrobok opísaný v tomto návode používajte výlučne týmto spôsobom:

- Pre čerpanie normálnej rybníčnej vody pre filtračné systémy, vodopády a potoky.
- Prevádzka pri dodržaní technických údajov. (→ Technické údaje)
- Používajte len na súkromné účely.

Pro prístroj platia nasledujúce obmedzenia:

- Nepoužívať vo vodách určených pre plávanie.
- Nikdy neprevádzkujte s inými kvapalinami ako je voda.
- Nikdy neprevádzkujte bez prietoku vody.
- Nepoužívať v spojení s chemikáliami, potravinami, ľahko zápalnými alebo výbušnými látkami.
- Nepripájajte na domové vodovodné potrubie.

4 Inštalácia a pripojenie

Zariadenie sa môže uložiť buď pod vodu (ponorené) alebo mimo rybníka (suché).

B



V Ý S T R A H A

Smrť alebo vážne zranenia spôsobené nebezpečným elektrickým napätím pri prevádzke tohto zariadenia v jazierku určenom na kúpanie.

- Zariadenie nikdy neprevádzkujte v jazierku na kúpanie.
-

4.1 Inštalácia zariadenia pod vodu

C

- Prístroj inštalujte len pod hladinu vody.

Zariadenie postavte vodorovne a stabilne na pevný podklad.

Postupujte nasledovne:

D

1. Ak je to potrebné, stupňovité hadicové hrdlo skráťte na priemer použitej hadice.
 - Tým sa znižujú straty tlaku.
2. Stupňovité hadicové hrdlo priskrutkujte na výstup s prevlečnou maticou a tesnením.
 - Pred utiahnutím prevlečnej matice vyrovajte stupňovité hadicové hrdlo.
3. Hadicovú sponu nasuňte na hadicu, hadicu nasadte na hadicové hrdlo a zaistite ju hadicovou sponou.

4.2 Suché osadenie zariadenia

E

- Plavecký bazén alebo bazén, v ktorom sa môžu zdržiavať osoby:
 - Prístroj inštalujte vo vzdialenosti minimálne 2 m od vody.
- Čerpadlo nevystavujte priamemu slnečnému žiareniu.

Postupujte nasledovne:

F

1. Odstráňte skrutky.
 - Skrutky slúžia ako prepravná poistka a nie sú potrebné pre prevádzku.
2. Stlačte poistný háčik a odklopte hornú miskú filtra.
3. Vyberte čerpadlo.
4. Ak je to potrebné, stupňovité hadicové hrdlo skráťte na priemer použitej hadice.
 - Tým sa znižujú straty tlaku.
5. Stupňovité hadicové hrdlo s tesnením naskrutkujte na vstup.
6. Hadicovú sponu nasuňte na hadicu, hadicu nasadte na hadicové hrdlo a zaistite ju hadicovou sponou.
 - Pred utiahnutím prevlečnej matice vyrovnajte stupňovité hadicové hrdlo.
7. Ak je to potrebné, stupňovité hadicové hrdlo skráťte na priemer použitej hadice.
 - Tým sa znižujú straty tlaku.
8. Stupňovité hadicové hrdlo priskrutkujte na výstup s prevlečnou maticou a tesnením.
 - Pred utiahnutím prevlečnej matice vyrovnajte stupňovité hadicové hrdlo.
9. Hadicovú sponu nasuňte na hadicu, hadicu nasadte na hadicové hrdlo a zaistite ju hadicovou sponou.

4.3 Inštalácia ovládača so zapichovacím kolíkom

Postupujte nasledovne:

G

1. Kolík celou dĺžkou zapichnete do zeme.
2. Zasuňte prístroj na zapichovací kolík.
3. Skontrolujte stabilitu.

4.4 Upevnenie ovládača na stenu

Postupujte nasledovne:

H

1. Upevnite nosný rám vhodnými skrutkami
2. Nasadte prístroj na nosný rám.
 - Nosný rám musí zapadnúť.

4.5 Pripojenie ovládača

Postupujte nasledovne:

I

1. Odnímte ochranný kryt na prístroji.
2. Zasuňte zástrčku a zaistite prevlečnou maticou.
 - Zástrčka a spojka musia byť čisté a suché.

5 Uvedenie do prevádzky



UPOZORNENIE

- Prístroj sa zničí ak sa prevádzkuje s regulátorom. Obsahuje citlivé elektrické súčiastky.
- Nepripájajte prístroj k zdroju prúdu s regulovateľnou intenzitou napájania.

Zapnutie

Pred zapnutím ovládača musí byť čerpadlo a ovládacia jednotka spojené.

- Najprv pripojte ovládač k elektrickej sieti, potom zapnite čerpadlo na ovládači.

Vypnutie

- Vypnite čerpadlo na ovládači.
 - Pri prácach na prístroji odpojte ovládač od siete.

Čerpadlo vykonáva pri uvedení do prevádzky automaticky predprogramovaný autotest (**Environmental Function Control (EFC)**). Čerpadlo rozoznáva, či je v behu na sucho/zablokovaní alebo v ponorenom stave. V prípade behu na sucho/pri zablokovaní sa čerpadlo automaticky cca po 90 sekundách vypne. V prípade poruchy preruší prívod prúdu a „zaplavte čerpadlo“, príp. odstráňte prekážku. Potom môžete opäť prístroj uviesť do prevádzky.

6 Obsluha

6.1 Prehľad ovládača

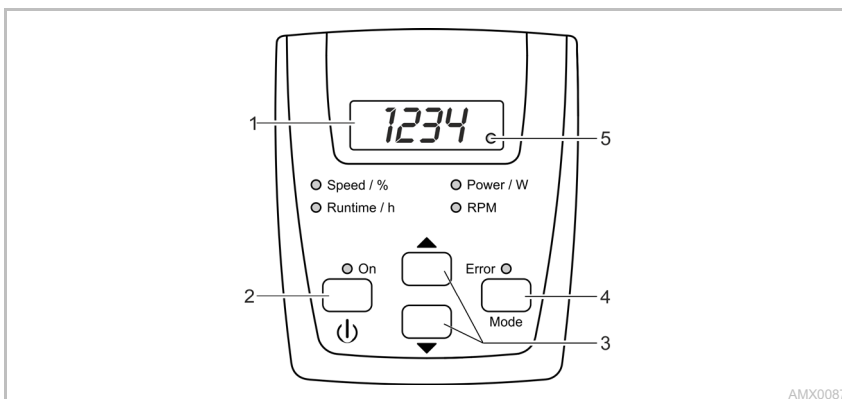

AMX0087

Opis

- 1 Štvormiestny LED displej
- 2 Tlačidlo „Zap/Vyp“
- 3 Tlačidlá so šípkou
- 4 Tlačidlo „Mode“
- 5 LED dióda pre rádiové spojenie

- Speed/%
- Runtime/h
- Power/W
- OT/MIN

- ON
- Error

Funkcia

Zobrazenie hodnôt

- Štandardne sa zobrazí režim „Power/W“.

Zapnutie alebo vypnutie čerpadla

Zvýšenie/zníženie otáčok/výkonu

- Výber ďalšieho režimu
- Zapnutie/vypnutie rádiového spojenia
- LED dióda svieti pri zapnutom rádiovom spojení.
- LED dióda bliká pri spojení k aplikácii OASE.
- Príslušná LED dióda svieti pri zvolenom režime.
- Na displeji sa zobrazí aktuálna hodnota režimu.

LED dióda svieti pri zapnutom čerpadle.

LED dióda svieti pri chybe.



- Na displeji sa zobrazí kód chyby. (→ Chybové hlásenia)

6.2 Funkcie obsluhy

Zapnutie/vypnutie čerpadla

Postupujte nasledovne	Informácie
 Na zapnutie alebo vypnutie čerpadla krátko stlačte tlačidlo.	–

Zvýšenie/zníženie otáčok

Postupujte nasledovne	Informácie
  Viackrát stlačte požadované tlačidlo a nechajte stlačené, aby sa zmenili percentá otáčok.	<ul style="list-style-type: none"> • Nastaviteľný rozsah: 1 % ... 100 % • Hodnota kroku: 1 % • Nastavenie je možné len v režime „Speed/%“ alebo „Power/W“. • Nastavená hodnota sa priamo prevezme. • Stlačením tlačidla sa ovládač automaticky prepne do režimu „Speed/%“. <p>Po 15 s bez obsluhy sa ovládač automaticky prepne do režimu „Power / W“.</p>

Zobrazenie aktuálnych hodnôt stavu

Postupujte nasledovne	Informácie
 Na výber ďalšieho režimu krátko stlačte tlačidlo.	<p>Režim „Runtime/h“</p> <ul style="list-style-type: none"> • Zobrazenie celkových prevádzkových hodín čerpadla • Zobrazenie do 9999 prevádzkových hodín: 0 až 9999 <ul style="list-style-type: none"> – Zobrazenie veľkosti kroku 1 hodina • Zobrazenie od 10000 do 99900 prevádzkových hodín: 1000h až 999h <ul style="list-style-type: none"> – Zobrazenie veľkosti kroku 100 hodín – Príklad: 022h = 22 × 100 = 2200 prevádzkových hodín <p>Režim „Power/W“</p> <ul style="list-style-type: none"> • Zobrazenie aktuálneho príkonu čerpadla vo wattoch <ul style="list-style-type: none"> – Tolerancia: ±5 % z max. príkonu. (→ Technické údaje) <p>Režim „RPM“</p> <ul style="list-style-type: none"> • Zobrazenie aktuálneho počtu otáčok čerpadla v otáčkach za minútu <p>Režim „Speed/%“</p> <ul style="list-style-type: none"> • Zobrazenie aktuálneho počtu otáčok v percentách. <ul style="list-style-type: none"> – Rozsah zobrazenia: 1 až 100 <p>Po 15 s bez obsluhy sa ovládač automaticky prepne do režimu „Power / W“.</p>

Zapnutie/vypnutie rádiového spojenia

Postupujte nasledovne	Informácie
 Podržte tlačidlo stlačené dlhšie než 10 s.	<ul style="list-style-type: none"> • Ak sa na displeji zobrazí b0F, je rádiové spojenie vypnuté. • Ak sa na displeji zobrazí b0n, je rádiové spojenie zapnuté. <ul style="list-style-type: none"> – LED dióda na displeji svieti pri zapnutom rádiovom spojení. – LED dióda na displeji bliká pri spojení k aplikácii OASE. (→ Prehľad ovládača) • V stave dodania je rádiové spojenie zapnuté. <p>Po 15 s bez obsluhy sa ovládač automaticky prepne do režimu „Power / W“.</p>

Pripojenie ovládača k smartfónu/tabletu

Maximálna vzdialenosť na zaistenie bezporuchovej komunikácie medzi ovládačom a smartfónom/tabletom závisí od vysielacieho výkonu smartfónu/tabletu. Múry, steny z oceľobetónu, väčšie kovové predmety, ako aj krovie a stromy tlmia rádiové vlny a znižujú vzdialenosť.

Postupujte nasledovne	Informácie
1. Na smartfón/tablet stiahnite a nainštalujte aplikáciu OASE "AquaMax Classic Control".	Aplikácia OASE je dostupná pre iOS (Appstore) a Android (Playstore).
2. Ak sa tak ešte nestalo, zapnite rádiové spojenie na ovládači.	(→ Zapnutie/vypnutie rádiového spojenia)
3. Na smartfóne/tablete zapnite funkciu Bluetooth	–
4. Spustíte aplikáciu "AquaMax Classic Control".	Po krátkom vyhľadávaní sa nalistujú dostupné produkty.
5. Vyberte požadované čerpadlo.	Na ovládači sa na dve minúty zobrazí autentifikačný kód.
6. Zadajte autentifikačný kód do smartfónu/tabletu.	Po úspešnom spojení sa zmení zobrazenie na strane obsluhy čerpadla. <ul style="list-style-type: none"> • Čerpadlo sa dá teraz riadiť prostredníctvom smartfónu/tabletu. • LED dióda na displeji ovládača bliká. (→ Prehľad ovládača)

7 Odstráňte poruchu

7.1 Prehľad možných porúch

Porucha	Príčina	Náprava
Čerpadlo sa nerozbežne	Chýba sieťové napätie	<ul style="list-style-type: none"> • Skontrolujte sieťové napätie • Skontrolujte prívodné vedenia.
	Pripojenie čerpadla k ovládaču je chybné	Zástrčku správne zapojte
Čerpadlo nečerpá	Čerpadlo nie je zapnuté	Zapnite čerpadlo na ovládači
	Teleso filtra je upchaté	Vyčistite kryty filtra
	Silné znečistenie vody	Vyčistite čerpadlo. Po ochladení motora sa čerpadlo automaticky opäť zapne.
	Výkon čerpadla sa často znižuje	Na ovládači zvýšte počet otáčok čerpadla
	Obežná jednotka je zablokovaná	Vytiahnite zástrčku a odstráňte prekážku. Potom čerpadlo opäť zapnite.
Dopravené množstvo nie je dostatočné	Teleso filtra je upchaté	Vyčistite kryty filtra
	Príliš veľké straty v prívodných vedeniach	<ul style="list-style-type: none"> • Zvoľte väčší priemer hadice. • Prispôbte stupňovité hadicové hrdlo priemeru hadice • Skráťte dĺžku hadice na nevyhnutné minimum • Vyhnite sa zbytočným spojovacím dielom.
	Výkon čerpadla sa často znižuje	Na ovládači zvýšte počet otáčok čerpadla
Čerpadlo sa po krátkom chode vypne	Silné znečistenie vody	Vyčistite čerpadlo. Po ochladení motora sa čerpadlo automaticky opäť zapne.
	Obežná jednotka je zablokovaná	Vytiahnite zástrčku a odstráňte prekážku. Potom čerpadlo opäť zapnite.
	Čerpadlo bežalo na sucho	Zaplavte čerpadlo. Pri prevádzke v jazierku zariadenie úplne ponorte.

7.2 Chybové hlásenia

Po odstránení poruchy sa chybové hlásenie automaticky resetuje.

Chybové hlásenie	Príčina	Náprava
E-r1	Nie je pripojené žiadne čerpadlo alebo chýba pripojenie k čerpadlu	<ul style="list-style-type: none"> • Skontrolujte správne osadenie kábla k čerpadlu • Pripojte čerpadlo k ovládaču
E-r2	Chyba komunikácie medzi ovládačom a čerpadlom	<ul style="list-style-type: none"> • Skontrolujte správne osadenie kábla k čerpadlu. • Pripojte čerpadlo k ovládaču
E-r3	Nadmerná teplota	<ul style="list-style-type: none"> • Skontrolujte, či má jednotka chodu ľahký chod <ul style="list-style-type: none"> – Pri ťažkom chode jednotky chodu potrebuje čerpadlo príliš veľký výkon • Teplota okolia je príliš vysoká
E-r4	Nadmerný prúd	<ul style="list-style-type: none"> • Skontrolujte, či má jednotka chodu ľahký chod • Pri ťažkom chode jednotky chodu potrebuje čerpadlo príliš veľký výkon
E-r5	čerpadlo je zablokované	Skontrolujte čerpadlo a odstráňte prekážku
E-r6	Suchý chod	<ul style="list-style-type: none"> • Čerpadlo ponorte do vody • Pri inštalácii na suchu sa postarajte o dostatočný prívod vody
E-r7	Nadmerné napätie	<p>Čerpadlo prevádzkujte pri správnom sieťovom napätí</p> <ul style="list-style-type: none"> • Prístroj nie je vhodný na existujúci rozsah sieťového napätia
E-r8	Nedostatočné napätie	<ul style="list-style-type: none"> • Predlžovacie vedenie k čerpadlu musí byť čo najkratšie. <ul style="list-style-type: none"> – Poklesom napätia pri dlhých vedeniach je napätie na čerpadle príliš nízke. • Používajte predlžovacie vedenie k čerpadlu s väčším prierezom vodiča. <ul style="list-style-type: none"> – Poklesom napätia pri vedeniach s malým prierezom vodiča je napätie na čerpadle príliš nízke.

8 Čistenie a údržba



TIP:

Odporúčanie pre čistenie:

- Prístroj čistíte podľa potreby, ale minimálne 2-krát ročne.
- Na čerpadle vyčistíte predovšetkým obežnú jednotku a teleso čerpadla.

- V prípade poklesu výkonu vyčistíte teleso filtra mäkkou kefkou pod tečúcou vodou.
- Nepoužívajte čistiace prostriedky ani chemické roztoky.
- Odporúčané čistiace prostriedky pri silnom usadzovaní vápnika:
 - čistič čerpadiel PumpClean od spoločnosti OASE.
 - čistiaci prostriedok bez obsahu octu a chlóru.
- Po čistení všetky diely dôkladne opláchnite čistou vodou.

8.1 Vyčistiť čerpadlo

Postupujte nasledovne:

J

1. Odskrutkujte stupňovité hadicové hrdlo.
2. Odstráňte skrutky.
 - Skrutky slúžia ako prepravná poistka a nie sú potrebné pre prevádzku.
3. Stlačte poistný háčik a odklopte hornú misku filtra.
4. Vyberte čerpadlo.
5. Odstráňte skrutky.
6. Odnímte teleso čerpadla s poistným krúžkom, tesnením a obežnou jednotkou.
 - Všetky časti vyčistíte pod tečúcou vodou pomocou mäkkej kefy, poškodené diely vymeňte.
7. Prístroj poskladajte v opačnom poradí pracovných krokov.
 - Vedenie čerpadla vložte do otvoru pre kábel spodnej misky filtra tak, aby pri zatvorení telesa filtra nebolo stlačené.

9 Súčasti podliehajúce opotrebeniu

- Obežná jednotka

10 Náhradné diely

S originálnymi dielmi od firmy OASE zostane prístroj bezpečný a bude aj naďalej spoľahlivo fungovať.

Výkresy náhradných dielov a náhradné diely možno nájsť na našich internetových stránkach.



www.oase-livingwater.com/spareparts_INT

11 Uloženie/prezimovanie

Zariadenie nie je mrazuvzdorné a pri očakávanom mraze sa musí odinštalovať a uskladniť.

Zariadenie sa skladuje nasledovne:

- Zariadenie dôkladne vyčistíte, skontrolujete ohľadom poškodení a poškodené diely vymeňte.
- Skladujte čerpadlo ponorené a chráňte ho pred mrazom.
- Otvorené zástrčkové spojenia chráňte pred vlhkosťou a nečistotami.

12 Oprava

Poškodený kryt nelze opraviť a nesmie byť ďalej používaný. Prístroj odborne zlikvidujte.

13 Likvidácia



UPOZORNENIE

Tento prístroj sa nesmie likvidovať spolu s domovým odpadom.

- Prístroj znefunkčnite odrezaním kábla a zlikvidujte ho cez príslušný zberný systém.

14 Technické údaje







14.1 Údaje o prístroji

Opis		AquaMax Eco Classic			
		9000 C	12000 C	18000 C	
Napájacie napätie	V AC	220 ... 240	220 ... 240	220 ... 240	
Sietová frekvencia	Hz	50/60	50/60	50/60	
Príkon	W	23 ... 90	26 ... 120	33 ... 175	
Druh krytia čerpadla		IP 68	IP 68	IP 68	
Druh krytia ovládača		IP 44	IP 44	IP 44	
Prípojka	Tlaková strana	G1½	G2	G2	
	Sacia strana	G1½	G1½	G1½	
	Hadica	mm	25/32/38	25/32/38	25/32/38
Max. výkon čerpadla	l/h	8800	12000	17600	
Max. dopravná výška	m	4,5	4,7	5,3	
Prívodná plocha filtra	cm²	810	810	810	
Max. veľkosť zrna, hrubé nečistoty	mm	8	8	8	
Max. hĺbka ponorenia	m	4	4	4	
Dĺžka sieťového prípojného vedenia ovládača	m	2	2	2	
Dĺžka prípojného vedenia čerpadla	m	10	10	10	
Rozmery	Dĺžka	mm	280	280	280
	Šírka	mm	230	230	230
	Výška	mm	140	140	140
Hmotnosť	kg	4,4	5,0	5,35	

14.2 Hodnoty vody

Typ	Čerstvá voda/voda z jazierka
Hodnota pH	6,8 ... 8,5
Tvrdosť	8 ... 15 DH
Voľný chlór	<0,3 mg/l
Obsah chloridu	<250 mg/l
Celková sušina	<50 mg/l
Teplota	+4 ... +35 °C

15 Symboly na prístroji

IP68  4.0 m	Prachotesné. Vodotesný do 4 m.
IP44	Ochrana proti prachu. Chránené proti striekajúcej vode. Neponárajte.
	Pri mraze prístroj odinštalujte.
	Možné nebezpečenstvo pre osoby s kardiostimulátormi.
	Chráňte pred priamym slnečným žiarením.
	Neikvidujte s normálnym domovým odpadom.
	Prečítajte si návod na použitie.

OPOZORILO

- To napravo lahko uporabljajo otroci, stari 8 let in več, ter osebe z zmanjšanimi telesnimi, zaznavnimi ali psihičnimi sposobnostmi ali osebe s pomanjkanjem izkušenj in znanja, če so pri tem pod nadzorom ali so bile seznanjene z varno uporabo naprave in razumejo posledične nevarnosti.
- Otroci se ne smejo igrati z napravo.
- Čiščenja in uporabniškega vzdrževanja ne smejo izvajati otroci, ki so brez nadzora.
- Napravo morate zavarovati z varovalno napravo za okvarni tok z odmero okvarnega toka maksimalno 30 mA.
- Napravo smete priključiti samo, če se električni podatki naprave ujemajo s podatki električnega napajanja. Podatke o napravi najdete na tipski tablici na napravi, na embalaži ali v teh navodilih.
- Možnosti smrti ali hudih telesnih poškodb zaradi električnega udara! Preden posegate v vodo, odklopite z omrežja vse naprave, ki se nahajajo v vodi.
- Naprava lahko obratuje le, če v vodi ni ljudi.
- Naprave ne uporabljajte, če so električni kabli ali ohišje poškodovani.
- Okvarjene priključne napeljave ni mogoče zamenjati. Odvrzite napravo med odpadke.

Vsebina

1	Opozorila k navodilom za uporabo	206
2	Varnostna navodila	207
3	Opis izdelka.....	207
4	Postavitev in priklop	208
5	Zagon	210
6	Upravljanje	210
7	Odpravljanje motenj	213
8	Čiščenje in vzdrževanje	214
9	Deli, ki se obrabijo.....	215
10	Nadomestni deli	215
11	Skladiščenje/Prezimovanje.....	215
12	Popravilo	215
13	Odlaganje odpadkov	215
14	Tehnični podatki	216
15	Simboli na napravi.....	216

1 Opozorila k navodilom za uporabo

Z nakupom tega izdelka **AquaMax Eco Classic 9000 C / 12000 C / 18000 C** ste dobro izbrali.

Pred prvo uporabo natančno preberite navodila za uporabo naprave in dobro spoznajte napravo. Vsa dela na in z tem aparatom se smejo izvajati samo v skladu s pričujočimi navodili za uporabo.

Obvezno upoštevajte varnostna navodila za varno in pravilno uporabo.

Navodila za uporabo skrbno shranite. V primeru menjave lastnika priložite napravi tudi navodila za uporabo.

1.1 Opozorila v teh navodilih

Opozorila v teh navodilih so razvrščena s signalnimi besedami, ki prikazujejo stopnjo nevarnosti.



OPOZORILO

Označuje morebitno neposredno nevarno situacijo, ki ima za posledico lahko smrt ali težko telesne poškodbe, če ni preprečena.



NASVET

Označuje morebitno neposredno nevarno situacijo, ki ima za posledico lahko materialno škodo ali okoljsko škodo, če ni preprečena.



NASVET

Uporaben nasvet.

1.2 Reference v teh navodilih

- A Sklic na eno sliko, npr. sliko A.
- Sklic na neko drugo poglavje.

2 Varnostna navodila

2.1 Pravilna električna namestitvev

- Električne instalacije morajo ustrezati nacionalnim graditeljskim določilom in jih sme prevzeti samo strokovnjak za elektriko.
- Oseba velja za strokovnjaka za elektriko, ko je kvalificiran zaradi svoje strokovne izobrazbe, znanja in izkušenj in je upravičen, da poveri in presodi delo in ga izvede. Delo strokovnjaka zajema tudi spoznavanje možnih nevarnosti in opazovanje zadevnih regionalnih in nacionalnih norm, predpisov in določil.
- Če imate kakršnakoli vprašanja in probleme, se obrnite na strokovnjaka.
- Vode polagajte tako, da so zaščiteni pred poškodbami, hkrati pa pazite, da nihče ne more pasti čez njih.
- Podaljšek napeljave in električni delilnik (npr. razdelilniki z več vtičnicami) morata biti primerna za uporabo na prostem (zaščiteni pred škropljenjem).
- Vtično povezavo zaščitite pred vlago.
- Napravo je dovoljeno priključiti le v instalirano vtičnico, ki je v skladu s predpisi.

2.2 Varna uporaba

- Tekalna enota v napravi vsebuje magnetne, ki ustvarjajo močno magnetno polje, to pa lahko vpliva na srčne spodbujevalnike ali vsajene defibrilatorje (ICD). Vsadek in magnet morajo ostati ločeni vsaj 0,2 m.
- Naprave med nošenjem ne držite ali vlecite za električni kabel.
- Na napravi ni dovoljeno izvajati tehničnih sprememb.
- Na napravi opravljajte samo tista dela, ki so opisana v teh navodilih. Če težav ni mogoče odpraviti, se obrnite na pooblaščen servisno službo ali v primeru dvoma na proizvajalca.
- Za napravo uporabljajte samo originalne nadomestne dele in pribor.

3 Opis izdelka

3.1 Pregled

<input type="checkbox"/> A	Opis
1	Filtrska črpalka
2	Krmilnik za upravljanje števila vrtljajev filtrirne črpalke <ul style="list-style-type: none"> • Upravljanje prek aplikacije OASE "AquaMax Classic Control"
3	Nosilni okvir za stensko montažo krmilnika
4	Klin za zemljo za postavitve krmilnika
5	Stopenjski cevni nastavek s krogličnim zglobom, tesnilo, pokrivna matica in cevna objemka
6	Stopenjski cevni nastavek s prekrivno matico in cevno objemko

3.2 Pravilna uporaba

Izdelek, opisan v tem priročniku, uporabljajte le na naslednji način:

- Za črpanje običajne vode iz ribnikov za filtrirne sisteme, sisteme slapov in potočne sisteme.
- Obratovanje ob upoštevanju tehničnih podatkov. (→ Tehnični podatki)
- Samo za zasebno uporabo.

Za napravo veljajo naslednje omejitve:

- Nikoli ne uporabljajte v plavalnih ribnikih.
- Nikoli ne filtrirajte drugih tekočin kot vodo.
- Nikoli ne delajte brez pretoka vode.
- Ne uporabljajte v povezavi s kemikalijami, živili, lahko vnetljivimi ali eksplozivnimi materiali.
- Ne priključite na hišni vodovod.

4 Postavitev in priklop

Napravo lahko postavite bodisi pod vodo (potopljeno) ali izven ribnika (na suhem).

B



O P O Z O R I L O

Če naprava obratuje v kopalnem ribniku, lahko pride do smrti ali hudih telesnih poškodb zaradi nevarne električne napetosti.

- Naprava ne sme nikoli obratovati v kopalnem ribniku.

4.1 Postavitev naprave pod gladino

C

- Napravo namestite le pod vodno gladino.

Napravo postavite v vodoraven in stabilen položaj na trdno podlago.

Postopek je naslednji:

D

1. Če je potrebno, skrajšajte stopenjski cevni nastavek na premer uporabljene cevi.
 - S tem zmanjšate izgube tlaka.
2. Privijte tulec stopenjske cevi s prekrivno matico tesnilom na izhod.
 - Preden privijete pokrivno matico naravnajte tulec stopenjske cevi.
3. Cevno sponko potisnite preko cevi, cev priključite na cevni nastavek in zavarujte s cevno sponko.

4.2 Postavitev naprave na suhem

E

- Plavalno jezerce ali bazen, v katerem se lahko zadržujejo ljudje:
 - Naprava mora biti nameščena najmanj 2 m od vode.
- Črpalke ne izpostavljajte direktnemu sončnemu sevanju.

Postopek je naslednji:

F

1. Odstranite vijake.
 - Vijaki služijo kot transportno varovalo in za delovanje niso potrebni.
2. Zapahnite zaskočno kljuko in pokrijte zgornjo filterko lupino.
3. Črpalke vzemite ven.
4. Če je potrebno, skrajšajte stopenjski cevni nastavek na premer uporabljene cevi.
 - S tem zmanjšate izgube tlaka.
5. Privijte tulec stopenjske cevi s tesnilom na vhod.
6. Cevno sponko potisnite preko cevi, cev priključite na cevni nastavek in zavarujte s cevno sponko.
 - Preden privijete pokrivno matico naravnajte tulec stopenjske cevi.
7. Če je potrebno, skrajšajte stopenjski cevni nastavek na premer uporabljene cevi.
 - S tem zmanjšate izgube tlaka.
8. Privijte tulec stopenjske cevi s prekrivno matico tesnilom na izhod.
 - Preden privijete pokrivno matico naravnajte tulec stopenjske cevi.
9. Cevno sponko potisnite preko cevi, cev priključite na cevni nastavek in zavarujte s cevno sponko.

4.3 Postavitev naprave s klinom za zemljo

Postopek je naslednji:

G

1. Klin za zemljo s celotno dolžino vtaknite v tla.
2. Potisnite napravo na zemeljski klin.
3. Preverite stabilnost.

4.4 Pritrditev krmilnika na steno

Postopek je naslednji:

H

1. Nosilni okvir pritrdite z ustreznimi vijaki.
2. Namestite napravo na nosilni okvir.
 - Nosilni okvir se mora zaskočiti.

4.5 Priklučitev krmilnika

Postopek je naslednji:

I

1. Odstranite zaščitno kapico z naprave.
2. Priklučite vtič in ga zavarujte s pokrivno matico.
 - Vtič in sklopka morata biti čista in suha.

5 Zagon



NASVET

Naprava bo uničena, če jo boste uporabljali s senčnikom. Vsebuje občutljive električne sestavne dele.

- Naprave ne smete priključiti v senčni priključek.

Vklop

Črpalka in krmilnik morata biti povezana pred vklopom krmilnika.

- Najprej krmilnik povežite z električnim omrežjem, nato vklopite črpalko na krmilniku.

Izklop

- Izklopite črpalko na krmilniku.
 - Pri delih na napravi, krmilnik odklopite iz omrežja.

Potem ko napravo zaženete, črpalka izvaja predprogramirani samodejni preskus delovanja (**okoljsko reguliranje – Environmental Function Control (EFC)**). Črpalka zazna, ali se nahaja v stanju teka na suho, blokade, oziroma ali je potopljena. V primeru teka na suho ali blokade se črpalka samodejno izkluči po pribl. 90 sekundah. V primeru motnje prekinite napajanje z električnim tokom in »potopite črpalko« oz. odstranite oviro. Ko odpravite napako, lahko ponovno zaženete napravo.

6 Upravljanje

6.1 Pregled krmilnika

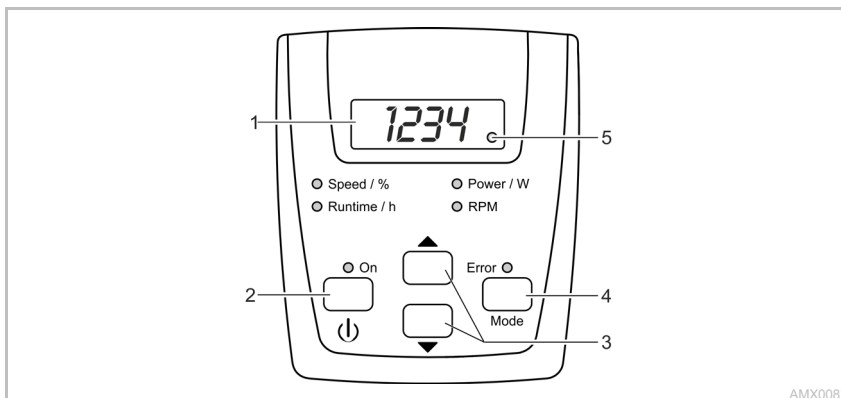

AMX0087

Opis

- 1 Štirimestrni LED-zaslon
- 2 Tipka »vklop/izklop«
- 3 Puščične tipke
- 4 Tipka »Mode«
- 5 Lučka LED radijske povezave

- Speed / %
- Runtime / h
- Power / W
- RPM
- ON
- Error

Funkcija

Prikaz vrednosti

- Standardno je prikazan način »Power / W«.

Vklop ali izklop črpalke

Povečajte ali zmanjšajte število vrtljajev/moč

- Izberite naslednji način
- Vklopite/izklopite radijsko povezavo
- Lučka LED sveti ob vklopljeni radijski povezavi.
- Lučka LED utripa pri povezavi z aplikacijo OASE.
- Zadevna lučka LED sveti ob izbranem načinu.
- Na zaslonu je prikazana trenutna vrednost načina.

Lučka LED sveti ob vklopljeni črpalci.

Lučka LED sveti v primeru napake.



- Na zaslonu je prikazana koda napake. (→ Sporočila o napakah)

6.2 Funkcije upravljanja

Vklopite/izklopite črpalko

Postopajte tako	Informacije
	<p>Na kratko pritisnite tipko, da vklopite ali izklopite črpalko.</p>

Povečajte/zmanjšajte število vrtljajev

Postopajte tako	Informacije
 	<p>Večkrat pritisnite zeleno tipko ali jo držite pritisnjeno, da procentualno spremenite število vrtljajev.</p> <ul style="list-style-type: none"> • Nastavljivo območje: 1 % ... 100 % • Postopoma: 1 % • Nastavitev je možna le v načinih »Speed / %« ali »Power / W«. • Nastavljena vrednost bo neposredno prevzeta. • S pritisikom tipke krmilnik samodejno preklopi v način »Speed / %«. <p>Po 15 s brez upravljanja krmilnik samodejno preklopi v način "Power / W".</p>

Prikaz trenutnih vrednosti stanja

Postopajte tako	Informacije
	<p>Na kratko pritisnite tipko, da izberete naslednji način.</p> <p>Način »Runtime / h«</p> <ul style="list-style-type: none"> • Prikaz celotnih obratovalnih ur črpalke. • Prikaz do 9999 obratovalnih ur: 0 do 9999 <ul style="list-style-type: none"> – Prikazani prirastki: 1 ura • Prikaz od 10000 do 99900 obratovalnih ur: $100h$ do $999h$ <ul style="list-style-type: none"> – Prikazani prirastki: 100 ur – Primer: $022h = 22 \times 100 = 2200$ obratovalnih ur <p>Način »Power / W«</p> <ul style="list-style-type: none"> • Prikaz trenutne porabe moči črpalke v vatih. <ul style="list-style-type: none"> – Toleranca: $\pm 5\%$ od največje porabe moči. (→ Tehnični podatki) <p>Način »RPM«</p> <ul style="list-style-type: none"> • Prikaz trenutnega števila vrtljajev črpalke v vrtljajih na minuto <p>Način »Speed / %«</p> <ul style="list-style-type: none"> • Prikaz trenutnega števila vrtljajev v odstotkih <ul style="list-style-type: none"> – Območje prikaza: 1 do 100 <p>Po 15 s brez upravljanja krmilnik samodejno preklopi v način "Power / W".</p>

Vklopite/izklopite radijsko povezavo

Postopajte tako	Informacije
	<p>Tipko držite pritisnjeno več kot 10 s.</p> <ul style="list-style-type: none"> • Če je na zaslonu prikazano $b0F$, je radijska povezava izklopljena. • Če je na zaslonu prikazano $b0n$, je radijska povezava vklopljena. <ul style="list-style-type: none"> – Lučka LED na zaslonu sveti ob vklopljeni radijski povezavi. – Lučka LED na zaslonu utripa pri povezavi z aplikacijo OASE. – (→ Pregled krmilnika) • Ob dobavi je radijska povezava vklopljena. <p>Po 15 s brez upravljanja krmilnik samodejno preklopi v način "Power / W".</p>

Povezava krmilnika s pametnim telefonom/tabličnim računalnikom

Največja oddaljenost za komunikacijo brez motenj med krmilnikom in pametnim telefonom/tabličnim računalnikom je odvisna od zmogljivosti oddajanja pametnega telefona/tabličnega računalnika. Stene, zidovi iz armiranega betona, večje grmičevje in drevesa dušijo radijske valove in zmanjšujejo razdaljo.

Postopajte tako	Informacije
1. Na pametni telefon/tablični računalnik prenesite aplikacijo OASE "AquaMax Classic Control" in jo odprite.	Aplikacija OASE je na voljo za iOS (Appstore) in Android (Playstore).
2. Če se ni zgodilo nič, na krmilniku vklopite radijsko povezavo.	(→ Vklopite/izklopite radijsko povezavo)
3. Na pametnem telefonu/tabličnem računalniku vklopite funkcijo Bluetooth.	–
4. Zaženite aplikacijo "AquaMax Classic Control".	Po kratkem iskanju se prikažejo razpoložljivi izdelki.
5. Izberite zeleno črpalko.	Na krmilniku je dve minuti prikazana koda za preverjanje pristnosti.
6. Kodo za preverjanje pristnosti vnesite v pametni telefon/tablični računalnik.	V primeru uspešne povezave prikaz preklopi na upravljalsko stran črpalke. <ul style="list-style-type: none"> • Črpalko lahko sedaj upravljate prek pametnega telefona/tabličnega računalnika. • Lučka LED na zaslonu krmilnika utripa. (→ Pregled krmilnika)

7 Odpravljanje motenj

7.1 Pregled možnih motenj

Motnja	Vzrok	Ukrep
Črpalka se ne zažene.	Ni omrežne napetosti.	<ul style="list-style-type: none"> • Preverite omrežno napetost. • Preverite dovodno napeljavo
	Priključek črpalke na krmilniku je okvarjen	Vzpostavite pravilno vtično povezavo
	Črpalka ni vklopljena	Vklopite črpalko na krmilniku
Črpalka ne črpa	Ohišje filtra je zamašeno.	Očistite filterske lupine
	Voda je zelo onesnažena	Očistite črpalko. Ko se motor ohladi, se črpalka spet samodejno zažene.
	Črpalka je regulirana predaleč navzdol	Na krmilniku povečajte število vrtljajev črpalke
	Tekalna enota je blokirana	Izvalcite omrežni vtič in odstranite oviro. Nato črpalko ponovno vklopite.
Količina črpanja ne zadostuje	Ohišje filtra je zamašeno.	Očistite filterske lupine
	Previsoke izgube v dovodih	<ul style="list-style-type: none"> • Izberite gibljivo cev z večjim premerom • Stopenjske cevne nastavke prilagodite premeru cevi • Dolžino cevi zmanjšajte na nujni minimum. • Če je možno, ne uporabljajte nepotrebnih spojnikov
	Črpalka je regulirana predaleč navzdol	Na krmilniku povečajte število vrtljajev črpalke
Črpalka se po kratkem delovanju izklopi	Voda je zelo onesnažena	Očistite črpalko. Ko se motor ohladi, se črpalka spet samodejno zažene.
	Tekalna enota je blokirana	Izvalcite omrežni vtič in odstranite oviro. Nato črpalko ponovno vklopite.
	Črpalka je delovala na suho	Preplavite črpalko. Za obratovanje v ribniku napravite popolnoma potopite.

7.2 Sporočila o napakah

Po potrditvi napake se sporočilo o napaki samodejno ponastavi.

Sporočilo o napaki	Vzrok	Ukrep
<i>Er-1</i>	Priključena ni nobena črpalka ali pa manjka povezava do črpalke	<ul style="list-style-type: none"> • Preverite, ali je priključni kabel do črpalke pravilno vstavljen • Priključite črpalko na krmilnik
<i>Er-2</i>	Napaka komunikacije krmilnik – črpalka	<ul style="list-style-type: none"> • Preverite, ali je priključni kabel do črpalke pravilno vstavljen. • Priključite črpalko na krmilnik
<i>Er-3</i>	Previsoka temperatura	<ul style="list-style-type: none"> • Preverite ali tekalna enota deluje nemoteno <ul style="list-style-type: none"> – Pri moteni tekalni enoti črpalka potrebuje preveč moči • Temperatura okolice je previsoka
<i>Er-4</i>	Nadtok	<ul style="list-style-type: none"> • Preverite ali tekalna enota deluje nemoteno • Pri moteni tekalni enoti črpalka potrebuje preveč moči
<i>Er-5</i>	Blokirana črpalka	Preverite črpalko in odstranite oviro.
<i>Er-6</i>	Suhi tek	<ul style="list-style-type: none"> • Črpalko potopite v vodo • Pri postavitvi na suhem poskrbite za dotok vode
<i>Er-7</i>	Prenapetost	<ul style="list-style-type: none"> • Črpalko poganjajte pri pravilni omrežni napetosti • Naprava ni primerna za prisotno območje omrežne napetosti
<i>Er-8</i>	Podnapetost	<ul style="list-style-type: none"> • Podaljški do cevi naj bodo čim krajši. <ul style="list-style-type: none"> – Zaradi padca napetosti pri daljših napeljavah je napetost na črpalčki pre nizka. • Uporabite podaljške do cevi z večjim presekom vodnika. <ul style="list-style-type: none"> – Zaradi padca napetosti pri napeljavah s premajhnim presekom vodnika je napetost na črpalčki prenizka.

8 Čiščenje in vzdrževanje



NASVET

Priporočilo za čiščenje:

- Napravo čistite po potrebi, vendar vsaj 2-krat letno.
- Na črpalčki očistite predvsem tekalno enoto in ohišje črpalke.

- Ko začne delovni učinek pešati, z mehko krtačo pod tekočo vodo očistite filtrsko ohišje.
- Ne uporabljajte čistil ali kemičnih raztopin.
- Priporočeno čistilno sredstvo pri trdovratnih poapnitvah:
 - Čistilo za črpalke PumpClean družbe OASE.
 - Hišna čistila, ki ne vsebujejo kisa ali klora.
- Po čiščenju morate vse dele temeljito izprati z vodo.

8.1 Očistite črpalko

Postopek je naslednji:

J

1. Odvijte stopenjski cevni dulec.
2. Odstranite vijake.
 - Vijaki služijo kot transportno varovalo in za delovanje niso potrebni.
3. Zapahnite zaskočno kljuko in pokrijte zgornjo filtrsko lupino.
4. Črpalko vzemite ven.
5. Odstranite vijake.
6. Snemite ohišje črpalke z zadrževalnim obročem, tesnilom in tekalno enoto.
 - Vse dele očistite pod tekočo vodo in z mehko krtačo ter poškodovane dele zamenjajte.
7. Sestavite napravo v obratnem vrstnem redu.
 - Črpalko napeljite skozi kabelsko odprtino v filtrsko spodnjo skodelo tako, da se kabel ne stisne, ko zaprete filtrsko ohišje.

9 Deli, ki se obrabijo

- Tekalna enota

10 Nadomestni deli

Z uporabo originalnih delov podjetja OASE je naprava še naprej varna in brezhibno deluje. Risbe nadomestnih delov in nadomestne dele najdete na naši spletni strani.



www.oase-livingwater.com/spareparts_INT

11 Skladiščenje/Prezimovanje

Naprava ni zaščiten pred zmrzaljo in jo je treba v primeru, da pričakujete zmrzal, odstraniti in shraniti. Napravo pravilno skladiščite takole:

- Napravo temeljito očistite in preverite, ali je poškodovana; poškodovane dele zamenjajte.
- Črpalko skladiščite potopljeno in zaščiteno pred zmrzaljo.
- Odprte konektorje zaščitite pred vlago in umazanijo.

12 Popravilo

Poškodovanega ohišja ni mogoče popraviti in ga ne smete še naprej uporabljati. Napravo zavržite v skladu z okoljskimi predpisi.

13 Odlaganje odpadkov



OPOMBA

Te naprave ne smete zavreči med gospodinske odpadke.

- Onemogočite uporabo naprave tako, da prerežete kable in ga predajte službi za odstranjevanje odpadkov.

14 Tehnični podatki







14.1 Podatki o napravi

Opis		AquaMax Eco Classic			
		9000 C	12000 C	18000 C	
Priključna napetost	V AC	220 ... 240	220 ... 240	220 ... 240	
Omrežna frekvenca	Hz	50/60	50/60	50/60	
Nazivna moč	W	23 ... 90	26 ... 120	33 ... 175	
Vrsta zaščite črpalke		IP 68	IP 68	IP 68	
Vrsta zaščite krmilnika		IP 44	IP 44	IP 44	
Priključek	Tlačna stran	G1½	G2	G2	
	Sesalna stran	G1½	G1½	G1½	
	Cev	mm	25/32/38	25/32/38	25/32/38
Maks. črpanje	l/h	8800	12000	17600	
Najv. višina črpanja	m	4,5	4,7	5,3	
Dotočna površina filtra	cm²	810	810	810	
Najv. velikost zm. groba umazanija	mm	8	8	8	
Maks. potopna globina	m	4	4	4	
Dolžina napajalnega kabla krmilnika	m	2	2	2	
Dolžina priključnega voda črpalke	m	10	10	10	
Dimenzije	Dolžina	mm	280	280	280
	Širina	mm	230	230	230
	Višina	mm	140	140	140
Teža	kg	4,4	5,0	5,35	

14.2 Vodne vrednosti

Tip	Sveža voda/voda v ribniku
pH-vrednost	6,8 ... 8,5
Trdota	8 ... 15 DH
Prosti klor	<0,3 mg/l
Vsebnost klorida	<250 mg/l
Celotni suhi ostanek	<50 mg/l
Temperatura	+4—+35 °C

15 Simboli na napravi

IP68  4.0 m	Ne prepušča prahu. Vodotesnost do 4 m.
IP44	Zaščiteno pred prahom. Zaščiteno pred škropljenjem. Ne potaplajte.
	Ob zmrzali demontirajte napravo.
	Obstaja nevarnost za ljudi s srčnim spodbujevalnikom.
	Zaščitite pred neposrednimi sončnimi žarki.
	Ne vrzite v običajne gospodinjske odpadke.
	Preberite navodila za uporabo

UPOZORENJE

- Djeca od 8 i više godina i osobe sa smanjenim tjelesnim, osjetilnim ili mentalnim mogućnostima te s ograničenim iskustvom i znanjem ovaj uređaj smiju upotrebljavati samo uz nadzor ili ako su upućene u njegovu sigurnu uporabu i razumiju opasnosti koje iz nje proizlaze.
- Djeca se ne smiju igrati s uređajem.
- Djeca ne smiju obavljati radove čišćenja i korisničkog održavanja uređaja bez nadzora.
- Uređaj mora biti zaštićen sklopkom na diferencijalnu (preostalu) struju s nazivnom diferencijalnom strujom od maksimalno 30 mA.
- Uređaj priključite samo ako se električni podaci uređaja podudaraju s podacima za napajanje. Podaci uređaja nalaze se na označnoj pločici na uređaju, na pakiranju ili u ovim uputama.
- Može doći do smrti ili teških ozljeda uzrokovanih strujnim udarom! Prije dodirivanja vode odvojite sve električne uređaje u vodi od strujne mreže.
- Uređaj upotrebljavajte samo ako se nitko ne nalazi u vodi.
- Nemojte se koristiti uređajem ako su oštećeni električni vodovi ili kućište.
- Oštećen priključni vod ne može se zamijeniti. Uklonite uređaj

Kazalo

1	Savjeti uz ove upute za upotrebu	218
2	Sigurnosne napomene	220
3	Opis proizvoda	220
4	Postavljanje i priključivanje	221
5	Stavljanje u pogon	223
6	Rukovanje	223
7	Otklanjanje neispravnosti	226
8	Čišćenje i održavanje	227
9	Potrošni dijelovi	228
10	Pričuvni dijelovi	228
11	Skladištenje/prezimljavanje	228
12	Popravak	228
13	Zbrinjavanje	228
14	Tehnički podatci	229
15	Simboli na uređaju	229

1 Savjeti uz ove upute za upotrebu

Kupnjom **AquaMax Eco Classic 9000 C / 12000 C / 18000 C** učinili ste dobar izbor.

Prije prve upotrebe uređaja pažljivo pročitajte ovu uputu za upotrebu, te se upoznajete s uređajem. Svi radovi na ovom uređaju i s ovim uređajem smiju se izvoditi samo prema ovim uputama.

U svrhu ispravne i sigurne upotrebe, obvezno se pridržavajte uputa za sigurnost.

Brižno čuvajte ovu uputu za upotrebu. Ako uređaj predate drugome korisniku, obvezno mu prosljedite i ove upute.

1.1 Upozorenja u ovim uputama

Upozorenja navedena u ovim uputama kategorizirana su prema signalnim riječima kojima se ukazuje na stupanj ugroze.



UPOZORENJE

Ukazuje na moguću opasnu situaciju koja, ako se ne izbjegne, može rezultirati smrću ili teškim ozljedama.



NAPOMENA

Ukazuje na moguću opasnu situaciju koja, ako se ne izbjegne, može rezultirati oštećenjem imovine ili onečišćenjem okoliša.



SAVJET

Koristan savjet.

1.2 Poveznice u ovim uputama

- A Referenca na sliku, primjerice sliku A.
- Referenca na neko drugo poglavlje.

2 Sigurnosne napomene

2.1 Ispravne električne instalacije

- Električne instalacije moraju odgovarati nacionalnim odredbama i smije ih obaviti samo elektrotehnički stručnjak.
- Elektrotehnički stručnjak osoba je koja je na temelju stručne izobrazbe, znanja i iskustva osposobljena i ovlaštena obavljati povjerene radove. Rad stručnjaka obuhvaća i prepoznavanje mogućih opasnosti te poštivanje regionalnih i nacionalnih normi, pravila i propisa.
- Za sva pitanja i probleme obratite se elektrotehničkom stručnjaku.
- Vodove položite tako da se ne mogu oštetiti i pripazite da nitko preko njih ne može pasti.
- Produžni kabeli i strujni razdjelnici (npr. adapteri s više utičnica) moraju biti prikladni za vanjsku upotrebu (zaštićeni od prskanja vode).
- Zaštite utične spojeve od vlage.
- Uređaj priključite samo na propisno montiranu utičnicu.

2.2 Siguran rad

- Rotor u uređaju sadržava magnete s jakim magnetskim poljem koje može utjecati na srčane elektrostimulatore ili implantirane defibrilatore (ICD-e). Udaljenost između implantata i magneta mora biti najmanje 0,2 m.
- Uređaj nemojte nositi ili povlačiti na električnim vodovima.
- Nemojte nikada provoditi nikakve izmjene na uređaju.
- Na uređaju izvodite samo zahvate opisane u ovim uputama. Ako probleme ne možete sami otkloniti, obratite se ovlaštenoj servisnoj službi ili – ako ste u nedoumici – samom proizvođaču.
- Za uređaj upotrebljavajte samo originalne rezervne dijelove i pribor.

3 Opis proizvoda

3.1 Pregled

<input type="checkbox"/> A	Opis
1	Filterska pumpa
2	Upravljač za upravljanje brzinom vrtnje filterske pumpe <ul style="list-style-type: none"> • Upravljanje preko aplikacije OASE "AquaMax Classic Control"
3	Držač za montiranje upravljača na zid
4	Šijak za postavljanje upravljača
5	Segmentni crijevni tuljak s kuglastim zglobov, brtvom, pretumom maticom i crijevnom objumnicom
6	Segmentni crijevni tuljak s pretumom maticom i crijevnom objumnicom

3.2 Namjensko korištenje

U ovim uputama opisan proizvod upotrebljavajte isključivo kao što slijedi:

- Za crpljenje normalne stajaće vode za filtracijske sustave, sustave vodopada i sustave potočića.
- Rad uz pridržavanje tehničkih podataka. (→ Tehnički podatci)
- Upotrebljavati samo u privatne svrhe.

Za uređaj vrijede sljedeća ograničenja:

- Nikada ne primjenjujte u jezercima za kupanje.
- Nikada ne koristite s bilo kojim drugim tekućinama osim vode.
- Nikada ne radite bez protoka vode.
- Ne primjenjujte u svezi s kemikalijama, namirnicama, lako zapaljivim ili eksplozivnim materijalima.
- Ne priključujte na sustav opskrbe vodom za kućanstvo.

4 Postavljanje i priključivanje

Uređaj se može postaviti ili pod vodom (potopljen) ili izvan jezera (na suhom).

B



UPOZORENJE

Može doći do smrti ili teških ozljeda zbog opasnog električnog napona prilikom upotrebe uređaja u jezercu za kupanje.

- Uređaj nikad ne upotrebljavajte u jezercu za kupanje.

4.1 Uređaj postavite uronjen

C

- Postavite uređaj samo ispod razine vode.

Uređaj postavite vodoravno i stabilno na čvrstu podlogu.

Postupite na sljedeći način:

D

1. Po potrebi skratite pogodni priključak na promjer korištenog crijeva.
 - Time će se smanjiti gubici tlaka.
2. Pričvrstite tuljac segmentnog crijeva s natičnom maticom i brtvom na izlaz.
 - Prije pričvršćivanja natične matice poravnajte tuljac segmentnog crijeva.
3. Natakните crijevnu obujmicu na crijevo, a crijevo utakните na crijevni tuljac i učvrstite ga crijevnom obujmicom.

4.2 Uređaj postavite na suhom

E

- Jezerce za plivanje ili bazen u kojem mogu boraviti osobe:
 - Uređaj postavite na udaljenosti od najmanje 2 m od vode.
- Pumpa ne smije biti izložena izravnom sunčevom zračenju.

Postupite na sljedeći način:

F

1. Uklonite vijke.
 - Vijci služe za osiguranje prilikom transporta i nisu potrebni za rad uređaja.
2. Pritisnite zapornu kvačicu i otvorite gornju oplatu filtra.
3. Izvadite pumpu.
4. Po potrebi skratite prilagodni priključak na promjer korištenog crijeva.
 - Time će se smanjiti gubici tlaka.
5. Pričvrstite tuljac segmentnog crijeva s brtvom na ulaz.
6. Natakните crijevnu obujmicu na crijevo, a crijevo utakните na crijevni tuljac i učvrstite ga crijevnom obujmicom.
 - Prije pričvršćivanja natične matice poravnajte tuljac segmentnog crijeva.
7. Po potrebi skratite prilagodni priključak na promjer korištenog crijeva.
 - Time će se smanjiti gubici tlaka.
8. Pričvrstite tuljac segmentnog crijeva s natičnom maticom i brtvom na izlaz.
 - Prije pričvršćivanja natične matice poravnajte tuljac segmentnog crijeva.
9. Natakните crijevnu obujmicu na crijevo, a crijevo utakните na crijevni tuljac i učvrstite ga crijevnom obujmicom.

4.3 Postavljanje upravljača s pomoću šiljka

Postupite na sljedeći način:

G

1. Klin utakните cijelom dužinom u tlo.
2. Uređaj postavite na klin.
3. Provjerite stabilnost.

4.4 Pričvršćivanje upravljača na zid

Postupite na sljedeći način:

H

1. Pričvrstite držač prikladnim vijcima.
2. Uređaj postavite na držač.
 - Držač mora uskočiti.

4.5 Priključivanje upravljača

Postupite na sljedeći način:

I

1. Skinite zaštitni poklopac na uređaju.
2. Odvojite utikač i osigurajte ga pretornom maticom.
 - Utikač i spojka moraju biti čisti i suhi.

5 Stavljanje u pogon



NAPOMENA

- Uređaj će se uništiti ako se koristi s prigušivačem. Sadrži osjetljive električne dijelove.
- Ne priključujte uređaj na električno napajanje s regulatorom.

Uključivanje

Pumpa i upravljač moraju biti spojeni prije uključivanja upravljača.

- Najprije spojite upravljač s električnom mrežom, a zatim uključite pumpu na upravljaču.

Isključivanje

- Isključite pumpu na upravljaču.
 - Prilikom rada na uređaju odvojite upravljač od električne mreže.

Prilikom puštanja u rad pumpa automatski obavlja unaprijed programirano samostalno testiranje ispravnosti (**Environmental Function Control (EFC)**). Pumpa prepoznaje radi li pritom na suho, je li blokirana ili uronjena. U slučaju rada na suho ili blokiranja, pumpa se automatski isključuje nakon otprilike 90 sekundi. U slučaju smetnje, prekinite dovod električne energije i „potopite pumpu“ odn. uklonite prepreku. Nakon toga uređaj možete ponovo uključiti.

6 Rukovanje

6.1 Pregled upravljača

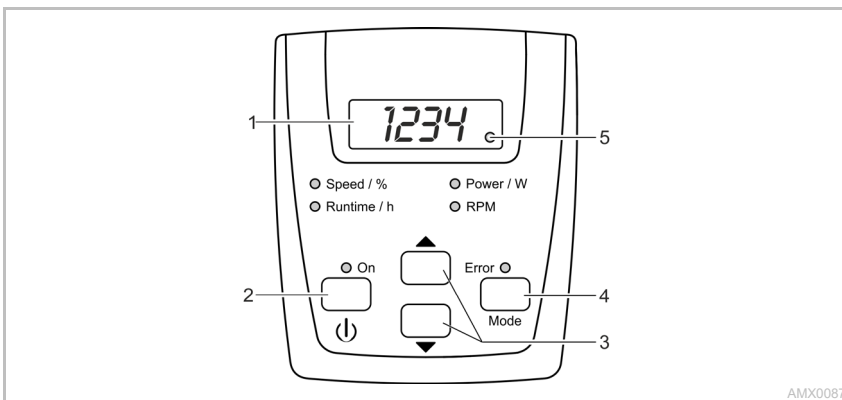

AMX0087

Opis

- 1 Četveroznakasti LED zaslon
- 2 Tipka „Uključivanje/isključivanje“
- 3 Tipke sa strelicom
- 4 Tipka „Mode“
- 5 Žaruljica radijske veze

- Speed / %
- Runtime / h
- Power / W
- RPM
- ON
- Error

Funkcija

Prikazivanje vrijednosti

- Po zadanom se prikazuje način rada „Power / W“.

Uključivanje ili isključivanje pumpe

Povećavanje ili smanjivanje brzine vrtnje / snage

- Biranje sljedeće načina rada
- Uključivanje/isključivanje radijske veze
- Žaruljica svijetli kada je radijska veza uključena.
- Žaruljica treperi kada postoji veza s aplikacijom OASE.
- Odgovarajuća žaruljica svijetli kada je odabran način rada.
- Na zaslonu se prikazuje trenutna vrijednost načina rada.

Žaruljica svijetli kada je pumpa uključena.

Žaruljica svijetli u slučaju pogreške.



- Na zaslonu se prikazuje kod pogreške. (→ Poruke o pogreškama)

6.2 Upravljačke funkcije

Uključivanje/isključivanje pumpe

Učinite sljedeće	Informacija
	<p>Kratko pritisnite tipku kako biste uključili ili isključili pumpu.</p>

Povećavanje/smanjivanje brzine vrtnje

Učinite sljedeće	Informacija
 	<p>Više puta pritisnite ili držite pritisnutu željenu tipku kako biste mijenjati brzinu vrtnje u postotcima.</p> <ul style="list-style-type: none"> • Prilagodljivi raspon: 1 % ... 100 % • Širina koraka: 1 % • Namještanje je moguće samo u načinu rada „Speed / %“ ili „Power / W“. • Namještena vrijednost se izravno preuzima. • Pritiskom tipke upravljač automatski prelazi u način rada „Speed / %“. <p>Nakon 15 sekunda bez rukovanja upravljač automatski prelazi u način rada "Power / W".</p>

Prikazivanje trenutačnih vrijednosti stanja

Učinite sljedeće	Informacija
	<p>Kratko pritisnite tipku kako biste odabrali sljedeći način rada.</p> <p>Način rada „Runtime / h“</p> <ul style="list-style-type: none"> • Prikazivanje ukupnog broja radnih sati pumpe • Prikazivanje do 9999 radnih sati: 0 do 9999 <ul style="list-style-type: none"> – Prikazana širina koraka: 1 sat • Prikazivanje od 10000 do 99900 radnih sati: 100h do 999h <ul style="list-style-type: none"> – Prikazana širina koraka: 100 sati – Primjer: 022h = 22 × 100 = 2200 radnih sati <p>Način rada „Power / W“</p> <ul style="list-style-type: none"> • Prikazivanje trenutačne primljene snage pumpe u vatima <ul style="list-style-type: none"> – Tolerancija: ±5 % maksimalno primljene snage. (→ Tehnički podatci) <p>Način rada „RPM“</p> <ul style="list-style-type: none"> • Prikazivanje trenutačne brzine vrtnje pumpe u okretajima u minuti <p>Način rada „Speed / %“</p> <ul style="list-style-type: none"> • Prikazivanje trenutačne brzine vrtnje u postotcima <ul style="list-style-type: none"> – Raspon prikazivanja: 1 do 100 <p>Nakon 15 sekunda bez rukovanja upravljač automatski prelazi u način rada "Power / W".</p>

Uključivanje/isključivanje radijske veze

Učinite sljedeće	Informacija
	<p>Držite pritisnutu tipku dulje od 10 sekunda.</p> <ul style="list-style-type: none"> • Ako se na zaslonu prikaže bDF, radijska veza je isključena. • Ako se na zaslonu prikaže bOn, radijska veza je uključena. <ul style="list-style-type: none"> – Žaruljica na zaslonu svijetli kada je radijska veza uključena. – Žaruljica na zaslonu treperi kada postoji veza s aplikacijom OASE. – (→ Pregled upravljača) • U isporučenom stanju je radijska veza uključena. <p>Nakon 15 sekunda bez rukovanja upravljač automatski prelazi u način rada "Power / W".</p>

Povezivanje upravljača s pametnim telefonom / tabletom

Maksimalna udaljenost za nesmetanu komunikaciju između upravljača i pametnog telefona / tableta ovisi o snazi odašiljanja pametnog telefona / tableta. Zidovi od opeke, zidovi od armiranog betona, veći metalni predmeti te grmlje i drveće ometaju radiovalove i smanjuju udaljenost.

Učinite sljedeće	Informacija
1. Na pametni telefon / tablet preuzmite aplikaciju OASE "AquaMax Classic Control" i instalirajte je.	Aplikacija OASE dostupna je za iOS (Appstore) i Android (Playstore).
2. Ako to još niste učinili, uključite radijsku vezu na upravljaču.	(→ Uključivanje/isključivanje radijske veze)
3. Na pametnom telefonu / tabletu uključite funkciju Bluetooth.	–
4. Pokrenite aplikaciju "AquaMax Classic Control".	Nakon kratkog traženja prikazuju se raspoloživi proizvodi.
5. Odaberite željenu pumpu.	Na upravljaču se dvije minute prikazuje autorizacijski kod.
6. Unesite autorizacijski kod u pametni telefon / tablet.	Kada se uspostavi veza, mijenja se prikaz na upravljačkoj strani pumpe. <ul style="list-style-type: none"> • Pumpom je sada moguće upravljati s pomoću pametnog telefona / tableta. • Žaruljica na zaslonu upravljača treperi. (→ Pregled upravljača)

7 Otklanjanje neispravnosti

7.1 Pregled mogućih neispravnosti

Neispravnost	Uzrok	Rješenje
Pumpa se ne pokreće	Nema mrežnog napona	<ul style="list-style-type: none"> • Provjerite mrežni napon • Provjerite dovodne vodove
	Priključak pumpe na upravljaču je neispravan	Uspostavite ispravan utični spoj
Pumpa ne potiskuje	Pumpa nije uključena	Uključite pumpu na upravljaču
	Kućište filtra je začepljeno	Očistite filterarsku posudu
	Veliko onečišćenje vode	Očistite pumpu. Nakon hlađenja motora pumpa se automatski ponovno uključuje.
	Pumpa je previše usporena	Na upravljaču povećajte brzinu vrtnje pumpe
Nedovoljan učinak pumpanja	Rotor je blokiran	Izvucite mrežni utikač i uklonite prepreku. Zatim ponovno uključite pumpu.
	Kućište filtra je začepljeno	Očistite filterarsku posudu
	Preveliki gubici u dovodnim vodovima	<ul style="list-style-type: none"> • Odaberite crijevo većeg promjera • Prilagodite tuljak segmentnog crijeva promjeru crijeva • Smanjite duljinu crijeva na potreban minimum • Izbjegavajte nepotrebne spojne dijelove
Pumpa se isključuje nakon kratkog vremena rada	Pumpa je previše usporena	Na upravljaču povećajte brzinu vrtnje pumpe
	Veliko onečišćenje vode	Očistite pumpu. Nakon hlađenja motora pumpa se automatski ponovno uključuje.
	Rotor je blokiran	Izvucite mrežni utikač i uklonite prepreku. Zatim ponovno uključite pumpu.
	Pumpa je radila na suho	Poplavite pumpu. Prilikom rada u jezercu uređaj potpuno uronite u vodu.

7.2 Poruke o pogreškama

Nakon otklanjanja pogreške automatski se poništava poruka o pogrešci.

Poruka o pogrešci	Uzrok	Rješenje
E-r1	Pumpa nije priključena ili ne postoji veza s pumpom	<ul style="list-style-type: none"> • Provjerite ispravnu učvršćenost kabela do pumpe • Priključite pumpu na upravljač
E-r2	Komunikacijska pogreška upravljač – pumpa	<ul style="list-style-type: none"> • Provjerite ispravnu učvršćenost kabela do pumpe. • Priključite pumpu na upravljač
E-r3	Nadtemperatura	<ul style="list-style-type: none"> • Provjerite je li rotor pokretljiv <ul style="list-style-type: none"> – Ako je rotor teško pokretljiv, pumpa zahtijeva preveliku snagu • Okolna temperatura je previsoka
E-r4	Nadstruja	<ul style="list-style-type: none"> • Provjerite je li rotor pokretljiv • Ako je rotor teško pokretljiv, pumpa zahtijeva preveliku snagu
E-r5	Pumpa se blokira	Provjerite pumpu i uklonite prepreku
E-r6	Rad na suho	<ul style="list-style-type: none"> • Uronite pumpu u vodu • U slučaju postavljanja na suho osigurajte dotok vode
E-r7	Nadnapon	<ul style="list-style-type: none"> • Radite s pumpom na ispravnom mrežnom naponu • Uređaj nije prikladan za postojeći raspon mrežnog napona
E-r8	Podnapon	<ul style="list-style-type: none"> • Pazite da produžni kabel do pumpe bude što kraći. <ul style="list-style-type: none"> – Zbog pada napona u dugačkim vodovima napon na pumpi je preнизak. • Uporabite produžni kabel do pumpe s većim promjerom vodiča. <ul style="list-style-type: none"> – Zbog pada napona u vodovima s premalim presjekom vodiča napon na pumpi je preнизak.

8 Čišćenje i održavanje



SAVJET

Preporuka za čišćenje:

- Uređaj čistite po potrebi, ali najmanje dvaput godišnje.
- Na crpki temeljito očistite rotor i filtersko kućište crpke.

- Ako dođe do smanjenja snage, kućište filtra operite mekanom četkom pod mlazom vode.
- Ne rabite sredstva za čišćenje ili kemijska otapala.
- Preporučena sredstva za čišćenje tvrdokornih naslaga vapnenca:
 - Sredstvo za čišćenje PumpClean tvrtke OASE.
 - Kućansko sredstvo za čišćenje bez octa i klora.
- Nakon čišćenja sve dijelove isperite čistom vodom.

8.1 Očistite pumpu.

Postupite na sljedeći način:

J

1. Odvijte tuljac segmentnog crijeva.
2. Uklonite vijke.
 - Vijci služe za osiguranje prilikom transporta i nisu potrebni za rad uređaja.
3. Pritisnite zapornu kvačicu i otvorite gornju oplatu filtra.
4. Izvadite pumpu.
5. Uklonite vijke.
6. Skinite kućište crpke s prstenom, brtvom i radnom jedinicom.
 - Sve dijelove operite pod mlazom vode i očistite mekanom četkom, a oštećene dijelove zamijenite.
7. Uređaj sastavite obrnutim redoslijedom.
 - Vod pumpe položite u otvor za kabel u donjem dijelu filtra tako da ga ne prignječite prilikom zatvaranja kućišta filtra.

9 Potrošni dijelovi

- Radna jedinica

10 Pričuvni dijelovi

Pri upotrebi originalnih dijelova društva OASE uređaj ostaje siguran i nastavlja raditi pouzdano. Nacrte rezervnih dijelova i rezervne dijelove možete pronaći na našoj internetskoj stranici.



www.oase-livingwater.com/spareparts_INT

11 Skladištenje/prezimljavanje

Uređaj nije zaštićen od zamrzavanja i mora se demontirati i uskladištiti prije očekivanog mraza. Ispravno skladištenje uređaja:

- Uređaj temeljito očistite, provjerite da nije oštećen i po potrebi zamijenite oštećene dijelove.
- Crpku skladištite uronjenu i nezaleđenu.
- Otvorene utične spojeve zaštitite od vlage i prljavštine.

12 Popravak

Oštećeno se kućište ne može popraviti te se stoga više ne smije koristiti. Propisno zbrinite uređaj.

13 Zbrinjavanje



Napomena

Uređaj se ne smije baciti u kućni otpad.

- Učinite uređaj neuporabljivim tako da prerežete kabel, a zatim ga zbrinite preko odgovarajućeg sustava za recikliranje otpada.

14 Tehnički podatci







14.1 Podaci o uređaju

Opis		AquaMax Eco Classic		
		9000 C	12000 C	18000 C
Priključni napon	V AC	220 ... 240	220 ... 240	220 ... 240
Mrežna frekvencija	Hz	50/60	50/60	50/60
Primljena snaga	W	23 ... 90	26 ... 120	33 ... 175
Stupanj zaštite pumpe		IP 68	IP 68	IP 68
Stupanj zaštite upravljača		IP 44	IP 44	IP 44
Priključak	Tlačna strana	G1½	G2	G2
	Usisna strana	G1½	G1½	G1½
	Crijevo	mm	25/32/38	25/32/38
Maks. protok	l/h	8800	12000	17600
Maks. visina potiskivanja	m	4,5	4,7	5,3
Ulazna površina filtra	cm²	810	810	810
Maks. veličina zrna, gruba prijavaštna	mm	8	8	8
Maks. dubina uranjanja	m	4	4	4
Duljina električnog kabela upravljača	m	2	2	2
Duljina električnog kabela pumpe	m	10	10	10
Dimenzije	Duljina	mm	280	280
	Širina	mm	230	230
	Visina	mm	140	140
Masa	kg	4,4	5,0	5,35

14.2 Parametri vode

Tip	Svježa/jezerska voda
pH vrijednost	6,8 ... 8,5
Tvrdoća	8 ... 15 DH
Slobodni klor	<0,3 mg/l
Udio klora	<250 mg/l
Ukupan suhi ostatak	<50 mg/l
Temperatura	+4 ... +35 °C

15 Simboli na uređaju

IP68  4.0 m	Ne propušta prašinu. Vodonepropusno do dubine 4 m.
IP44	Zaštićeno od prašine. Zaštićeno od prskanja vodom. Ne uranjajte.
	U slučaju mraza deinstalirajte uređaj.
	Moguće opasnosti za osobe sa srčanim elektrostimulatora.
	Zaštitiite od izravnog sunčanog zračenja.
	Ne zbrinjavajte s običnim kućnim otpadom.
	Pročitajte priručnik za uporabu.

AVERTIZARE

- Acest aparat poate fi folosit de către copii începând cu 8 ani și peste, precum și persoane cu deficiențe psihice, senzoriale sau abilități mentale, ori cu experiență redusă și cu cunoștințe reduse, dacă sunt supravegheate sau au fost instruite în ceea ce privește utilizarea sigură a aparatului și au înțeles pericolele rezultate.
- Copiii nu au voie să se joace cu aparatul.
- Este interzisă curățarea și întreținerea curentă de către copii fără supraveghere.
- Aparatul trebuie să dispună de un sistem de protecție împotriva curenților vagabonzi cu o eroare de calcul a curentului de maxim 30 mA.
- Conectați aparatul numai dacă datele electrice ale aparatului coincid cu cele ale instalației de alimentare cu curent. Datele aparatului sunt menționate pe plăcuța cu date tehnice de pe aparat, de pe ambalaj sau din prezentele instrucțiuni.
- Pericol de deces sau de accidente grave prin electrocutare! Înainte de a băga mâna în apă, deconectați de la rețea toate aparatele aflate în apă.
- Utilizați aparatul numai dacă în apă nu se află nicio persoană.
- Nu utilizați aparatul în cazul în care cablurile electrice sau carcasa sunt deteriorate.
- Cablurile de alimentare nu pot fi înlocuite. În cazul unui cablu deteriorat, aparatul trebuie reciclat.

Conținut

1	Indicații privind aceste instrucțiuni de utilizare	231
2	Indicații de securitate	233
3	Descrierea produsului	233
4	Amplasarea și racordarea	234
5	Punerea în funcțiune	236
6	Modalitatea de operare	236
7	Resetarea defecțiunii	239
8	Curățarea și întreținerea	240
9	Consumabile	241
10	Piese de schimb	241
11	Depozitare/depozitare pe timp de iarnă	241
12	Repararea	241
13	Îndepărtarea deșeurilor	241
14	Date tehnice	242
15	Simbolurile de pe aparat	242

1 Indicații privind aceste instrucțiuni de utilizare

Prin achiziționarea produsului **AquaMax Eco Classic 9000 C / 12000 C / 18000 C** ați făcut o alegere bună.

Înainte de folosirea aparatului vă rugăm să citiți cu atenție instrucțiunile de utilizare și să vă familiarizați cu aparatul. Toate lucrările la nivelul și cu acest echipament pot fi efectuate numai conform prezentelor instrucțiuni.

Respectarea indicațiilor privind securitatea este obligatorie, în scopul unei utilizări corecte și sigure.

Vă rugăm să păstrați aceste instrucțiuni la loc sigur. În cazul schimbării proprietarului, înmânați-le acestuia.

1.1 Indicații de avertizare din prezentele instrucțiuni

Indicațiile de avertizare din acest manual sunt clasificate prin cuvinte semnal care afișează gradul de pericolozitate.



AVERTIZARE

Indică un pericol iminent, care se poate solda cu moartea sau accidentarea gravă, dacă este evitat.



INDICAȚIE

Indică un pericol iminent, care se poate solda cu daune materiale sau daune aduse mediului, dacă nu este evitat.



SFAT

Sfat util.

1.2 Referințe din prezentele instrucțiuni

- A Referire la o figură, de. ex. figura A.
- Referire la un alt capitol.

2 Indicații de securitate

2.1 Instalație electrică conform normelor

- Instalațiile electrice trebuie să respecte normele firmelor naționale de montaj, lucrările fiind efectuate numai de către un electrician specializat.
- O persoană este considerată electrician specializat în cazul în care, ca urmare a instruirii de specialitate, a cunoștințelor și a experiențelor are capacitatea și dreptul să aprecieze și să efectueze lucrările care îi sunt încredințate. Lucrările efectuate în calitate de specialist includ și identificarea pericolelor posibile și respectarea normelor, prevederilor și dispozițiilor regionale și naționale.
- Pentru întrebări și probleme, vă rugăm să vă adresați unui electrician specializat.
- Pozați cablurile protejate împotriva deteriorărilor și aveți grijă ca nimeni să nu cadă peste acestea.
- Cablurile prelungitoare și distribuitorii de energie electrică (de exemplu reglete de prize) trebuie să fie compatibile pentru utilizarea în aer liber (cu protecție împotriva stropilor de apă).
- Protejați conectorii împotriva umidității.
- Conectați aparatul numai la o priză instalată în conformitate cu prescripțiile.

2.2 Funcționare sigură

- Unitatea de funcționare din aparat conține un magnet cu un câmp magnetic intens, care poate influența stimulatorul cardiac sau defibrilatoarele (ICD) implantate. Păstrați o distanță de cel puțin 0,2 m între implant și magnet.
- Nu purtați sau nu trageți aparatul prin prindere de cablul electric.
- Nu efectuați niciodată modificări tehnice asupra aparatului.
- Efectuați la aparat numai lucrările care sunt descrise în aceste instrucțiuni. În cazul în care problemele nu pot fi soluționate, adresați-vă unui punct de service autorizat sau, în caz de incertitudine, producătorului.
- Utilizați pentru acest aparat numai piese de schimb și accesorii originale.

3 Descrierea produsului

3.1 Vedere de ansamblu

<input type="checkbox"/> A	Descriere
1	Pompă de filtrare
2	Controler pentru comanda turatjii pompei de filtrare <ul style="list-style-type: none"> • Comandă prin aplicația OASE "AquaMax Classic Control"
3	Cadru de susținere pentru montarea pe perete a controlerului
4	Pilon pentru pământ pentru instalarea controlerului
5	Duza în trepte pentru furtun cu articulație cu bilă, garnitură, piuliță de cuplare și clema furtunului
6	Manșon în trepte pentru furtun cu piuliță olandeză și clemă de furtun

3.2 Utilizarea în conformitate cu destinația

Utilizați produsul descris în acest manual doar după cum urmează:

- Pentru pomparea apei obișnuite pentru sisteme de filtrare, sisteme cascadă și sisteme pârâu.
- Operarea cu respectarea datelor tehnice. (→ Date tehnice)
- Utilizați numai în scopuri private.

Pentru aparat sunt valabile următoarele restricții:

- A nu se utiliza în iazuri tip piscină!
- Nu este admisă în nicio situație acționarea cu alte lichide cu excepția apei.
- Nu se va utiliza niciodată fără debit de apă.
- NU utilizați în combinație cu substanțe chimice, alimente, substanțe ușor inflamabile sau explozive
- A nu se racorda la sursa casnică de alimentare cu apă.

4 Amplasarea și racordarea

Aparatul poate fi amplasat sub apă (submersibil) sau în afara iazului (uscat).

B



AVERTIZARE

Pericol de deces sau de accidente grave din cauza tensiunii electrice la utilizarea aparatului într-un bazin de înot.

Nu utilizați niciodată aparatul într-un bazin de înot.

4.1 Amplasare aparat imersat

C

- Instalați aparatul numai sub nivelul apei.

Amplasați aparatul în poziție orizontală și stabilă pe un substrat solid.

Procedați după cum urmează:

D

1. Dacă este necesar, scurtați ștuțul în trepte pentru furtun pe diametrul furtunului utilizat.
 - Se reduc astfel pierderile de presiune.
2. Ștuțul în trepte pentru furtun se înșurubează cu piulița olandeză și cu garnitura pe ieșire.
 - Înainte de strângerea piuliței olandeze, aliniați ștuțul în trepte pentru furtun.
3. Se trece colierul furtunului peste acesta, furtunul se fixează pe manșonul de furtun și se asigură cu ajutorul colierului de furtun.

4.2 Amplasați aparatul pe o suprafață uscată

E

- Bazin de înot sau piscină în care se pot afla persoane:
 - Instalați aparatul la o distanță de cel puțin 2 m de apă.
- Nu este permisă expunerea pompei la raze solare directe.

Procedați după cum urmează:

F

1. Înlăturați șuruburile.
 - Șuruburile servesc ca siguranță de transport și nu sunt necesare pentru funcționare.
2. Acționați cârligul de prindere și deschideți secțiunea superioară a filtrului.
3. Se scoate pompa.
4. Dacă este necesar, scurtați ștuțul în trepte pentru furtun pe diametrul furtunului utilizat.
 - Se reduc astfel pierderile de presiune.
5. Ștuțul în trepte pentru furtun se înșurubează cu garnitura pe ieșire.
6. Se trece colierul furtunului peste acesta, furtunul se fixează pe manșonul de furtun și se asigură cu ajutorul colierului de furtun.
 - Înainte de strângerea piuliței olandeze, aliniați ștuțul în trepte pentru furtun.
7. Dacă este necesar, scurtați ștuțul în trepte pentru furtun pe diametrul furtunului utilizat.
 - Se reduc astfel pierderile de presiune.
8. Ștuțul în trepte pentru furtun se înșurubează cu piulița olandeză și cu garnitura pe ieșire.
 - Înainte de strângerea piuliței olandeze, aliniați ștuțul în trepte pentru furtun.
9. Se trece colierul furtunului peste acesta, furtunul se fixează pe manșonul de furtun și se asigură cu ajutorul colierului de furtun.

4.3 Instalarea controlerului cu pilonul pentru pământ

Procedați după cum urmează:

G

1. Introduceți pilonul pentru pământ pe toată lungimea acestuia în pământ.
2. Împingeți aparatul pe pilonul pentru pământ.
3. Verificați stabilitatea.

4.4 Fixarea controlerului pe perete

Procedați după cum urmează:

H

1. Fixați cadrul de susținere cu șuruburi adecvate
2. Poziționați aparatul pe cadrul de susținere.
 - Cadrul de susținere trebuie să se fixeze în poziție.

4.5 Conectarea controlerului

Procedați după cum urmează:

I

1. Înlăturați capacul de protecție de la aparat.
2. Conectați fișa și asigurați-o cu piulița olandeză.
 - Ștecherul și cuplajul trebuie să fie curate și uscate.

5 Punerea în funcțiune



INDICAȚIE

Aparatul se distruge, dacă este acționat cu un reostat. Conține componente electrice sensibile.

- Nu conectați aparatul la o alimentare cu curent cu intensitate reglabilă.

Pornire

Pompa și controlerul trebuie să fie conectate înainte de a porni controlerul.

- Mai întâi conectați controlerul la rețea, apoi porniți pompa de la controler.

Oprire

- Opriți pompa de la controler.
 - Deconectați controlerul de la rețeaua de alimentare când lucrați la aparat.

Pompa efectuează la punerea în funcțiune un test de autoverificare preprogramat (**Environmental Function Control (EFC)**). Pompa recunoaște dacă se găsește în starea de funcționare uscată/blocare sau în stare de imersiune. În cazul funcționării uscate/blocare, pompa se oprește automat după aprox. 90 de secunde. În caz de defecțiune, întrerupeți alimentarea cu tensiune electrică și „inundați pompa”, respectiv îndepărtați obstacolul. Apoi, aparatul poate fi repus în funcțiune.

6 Modalitatea de operare

6.1 Prezentare generală controler

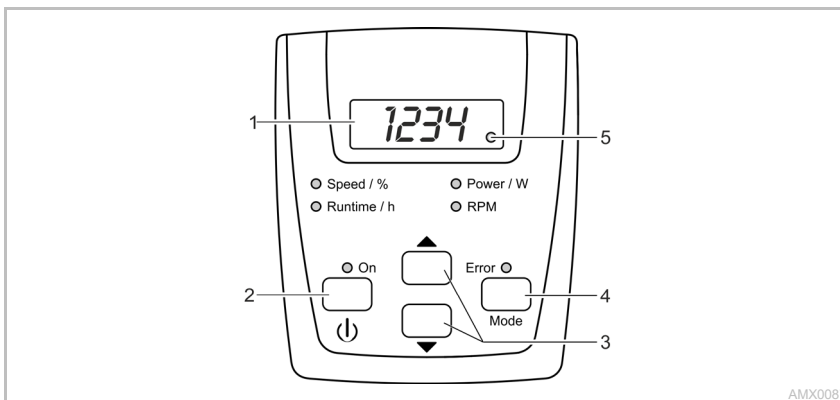

AMX0087

Descriere

- 1 Afișaj LED cu patru cifre
- 2 Tastă „Pornit/Oprit“
- 3 Taste săgeată
- 4 Tastă „Mode“
- 5 LED conexiune radio

- Viteză/%
Durată de funcționare/h
Putere/W
RPM
- ON
- Eroare

Funcție

Afișarea valorilor

- Modul „Power/W” este afișat în mod implicit.

Pornirea sau oprirea pompei

Măriți sau micșorați turația/puterea

- Selectați modul următor
- Pornire/oprire conexiune radio
- LED-ul se aprinde atunci când conexiunea radio este pornită.
- LED-ul se aprinde intermitent atunci când există o conexiune la aplicația OASE.

LED-ul respectiv se aprinde atunci când este selectat un mod.

- Valoarea curentă a modului este afișată pe afișaj.

LED-ul se aprinde atunci când pompa este pornită.

LED-ul se aprinde atunci când apare o eroare.



- Pe afișaj este afișat codul de eroare. (→ Mesaje de eroare)

6.2 Funcții de operare

Pornire/oprire pompă

Procedați după cum urmează	Info
	<p>Apăsați scurt tasta pentru a porni sau opri pompa.</p> <p>–</p>

Creșterea/scăderea turației

Procedați după cum urmează	Info
 	<p>Apăsați de mai multe ori sau mențineți apăsată tasta dorită pentru a modifica turația procentual.</p> <ul style="list-style-type: none"> • Domeniu reglabil: 1 % ... 100 % • Treaptă: 1 % • Reglarea este posibilă numai în modurile „Speed/%” sau „Power/W”. • Valoarea reglată este preluată în mod direct. • Apăsarea unei taste trece automat controlerul în modul „Speed/%”. <p>După 15 s de nefuncționare, controlerul trece automat în mod “Power / W”.</p>

Afișaj valorile de stare curente

Procedați după cum urmează	Info
	<p>Apăsați scurt tasta pentru a selecta următorul mod.</p> <p>Modul „Runtime/h”</p> <ul style="list-style-type: none"> • Afișarea orelor de funcționare totale ale pompei • Afișează până la 9999 ore de funcționare: 0 până la 9999 <ul style="list-style-type: none"> – Treaptă afișată: 1 oră • Afișare de la 10000 până la 99900 ore de funcționare: 100 H până la 999 H <ul style="list-style-type: none"> – Treaptă afișată: 100 ore – Exemplu: 022 H = $22 \times 100 = 2200$ ore de funcționare <p>Modul „Power/W”</p> <ul style="list-style-type: none"> • Afișarea puterii consumate actuale a pompei în wați. <ul style="list-style-type: none"> – Toleranță: ± 5 % din max. puterii consumate. (→ Date tehnice) <p>Modul „RPM”</p> <ul style="list-style-type: none"> • Afișarea turației curente a pompei în rotații pe minut <p>Modul „Speed/%”</p> <ul style="list-style-type: none"> • Afișarea turației curente în procente <ul style="list-style-type: none"> – Interval de afișare: 1 până la 100 <p>După 15 s de nefuncționare, controlerul trece automat în mod “Power / W”.</p>

Pornire/oprire conexiune radio

Procedați după cum urmează	Info
	<p>Țineți apăsată tasta mai mult de 10 s.</p> <ul style="list-style-type: none"> • Dacă pe afișaj apare RD, conexiunea radio este oprită. • Dacă pe afișaj apare RD, conexiunea radio este pornită. <ul style="list-style-type: none"> – LED-ul de pe afișaj se aprinde atunci când conexiunea radio este pornită. – LED-ul de pe afișaj se aprinde intermitent atunci când există o conexiune la aplicația OASE. – (→ Prezentare generală controler) • Conexiunea radio este pornită în starea de livrare. <p>După 15 s de nefuncționare, controlerul trece automat în mod “Power / W”.</p>

Conectați controlerul la smartphone/tabletă

Distanța maximă pentru comunicarea fără interferențe între controler și smartphone/tabletă depinde de puterea de transmisie a smartphone-ului/tabletei. Zidurile, pereții din beton armat, obiectele metalice mai mari, precum și tufe și copacii diminuează undele radio și reduc distanța.

Procedați după cum urmează		Info
1.	Descărcați și instalați aplicația OASE "AquaMax Classic Control" pe smartphone/tabletă.	Aplicația OASE este disponibilă pentru iOS (Appstore) și Android (Playstore).
2.	Dacă nu s-a conectat deja, porniți conexiunea radio de la controler.	(→ Pornire/oprire conexiune radio)
3.	Porniți funcția Bluetooth de pe smartphone/tabletă.	–
4.	Porniți aplicația "AquaMax Classic Control" .	După o scurtă căutare, produsele disponibile sunt listate.
5.	Selectați pompa dorită.	Pe controler este afișat un cod de autentificare timp de două minute.
6.	Introduceți codul de autentificare în smartphone/tabletă.	Dacă conexiunea are succes, afișajul se schimbă la pagina de operare a pompei. <ul style="list-style-type: none"> • Acum pompa poate fi controlată prin intermediul smartphone-ului/tabletei. • LED-ul de pe afișajul controlerului se aprinde intermitent. (→ Prezentare generală controler)

7 Resetarea defecțiunii

7.1 Prezentare generală a posibilelor defecțiuni

Defecțiune	Cauză	Remediere
Pompa nu pornește	Tensiunea de rețea lipsește	<ul style="list-style-type: none"> • Verificați tensiunea de rețea • Controlați conductorii de alimentare
	Conectarea defectuoasă a pompei la controler	Stabiliți conexiunea corectă a fișei
Pompa nu transportă	Pompa nu este pornită	Porniți pompa de la controler.
	Carcasa filtrului înfundată	Curățați capacul filtrului.
	Apă deosebit de murdară	Curățați pompa. După răcirea motorului pompa se reconectează automat.
	Pompa reglată prea mult în jos	Măriți turația pompei pe controler
Cantitate purjată insuficientă	Unitatea de funcționare este blocată	Trageți fișa de rețea și înlăturați obstacolul. Conectați la sfârșit pompa din nou.
	Carcasa filtrului înfundată	Curățați capacul filtrului.
	Pierderi prea mari în conductele de aspirație	<ul style="list-style-type: none"> • Alegeți un diametru mai mare al furtunului • Adaptați manșonul în trepte pentru furtun pe diametrul furtunului • Reduceți la minimumul necesar lungimea furtunului • Evitați piesele de legătură care nu sunt absolut necesare
Pompa se deconectează după un timp scurt de funcționare	Pompa reglată prea mult în jos	Măriți turația pompei pe controler
	Apă deosebit de murdară	Curățați pompa. După răcirea motorului pompa se reconectează automat.
	Unitatea de funcționare este blocată	Trageți fișa de rețea și înlăturați obstacolul. Conectați la sfârșit pompa din nou.
Pompa a funcționat uscat	Pompa a funcționat uscat	Înundați pompa. La funcționare în iaz, imersați complet aparatul.

7.2 Mesaje de eroare

După eliminarea erorii, mesajul de eroare este repornit automat.

Mesaj de eroare	Cauză	Remediere
Er-1	Nicio pompă nu este conectată sau lipsește conexiunea la pompă	<ul style="list-style-type: none"> • Verificați dacă este așezat corect cablul de la pompă • Conectați pompa la controler
Er-2	Eroare de comunicare între controler – pompă	<ul style="list-style-type: none"> • Verificați dacă este așezat corect cablul de la pompă. • Conectați pompa la controler
Er-3	Supratemperatură	<ul style="list-style-type: none"> • Verificați dacă unitatea de rulare se mișcă fără probleme <ul style="list-style-type: none"> – Dacă unitatea de rulare este rigidă, pompa necesită prea multă putere • Temperatura ambientală este prea ridicată
Er-4	Supracurent	Verificați dacă unitatea de rulare se mișcă fără probleme <ul style="list-style-type: none"> • Dacă unitatea de rulare este rigidă, pompa necesită prea multă putere
Er-5	Pompa este blocată	Verificați pompa și îndepărtați obstacolul
Er-6	Funcționare uscată	<ul style="list-style-type: none"> • Introduceți pompa în apă • Asigurați fluxul de apă la instalarea uscată
Er-7	Supratensiune	Utilizați pompa la tensiunea de rețea corectă <ul style="list-style-type: none"> • Aparatul nu este potrivit pentru intervalul de tensiune existent
Er-8	Subtensiune	<ul style="list-style-type: none"> • Mențineți conducta de extensie la pompă cât mai scurtă posibil. <ul style="list-style-type: none"> – Scăderea de tensiune pe conductele lungi înseamnă că tensiunea la pompă este prea mică. • Utilizați o conductă de extensie la pompă cu o secțiune transversală a conductorului mai mare. <ul style="list-style-type: none"> – Scăderea de tensiune pe conductele cu secțiune transversală a conductorului prea mică înseamnă că tensiunea la pompă este prea mică.

8 Curățarea și întreținerea



S F A T

Recomandare pentru curățare:

- Curățați aparatul în funcție de necesitate, însă cel puțin de 2 ori pe an.
- La pompă, curățați în special unitatea funcțională și carcasa pompei.

- În cazul scăderii puterii se spală carcasa filtrului sub apă curentă cu o perie moale.
- Nu utilizați agenți de curățare sau soluții chimice.
- Agenți de curățare recomandați în cazul depunerilor de calcar persistente:
 - Detergent pentru pompe PumpClean de la OASE.
 - Detergent casnic fără oțet și clor.
- După curățare clătiți temeinic toate piesele cu apă curată.

8.1 Curățați pompa

Procedați după cum urmează:

J

1. Se deșurubează ștuțul în trepte pentru furtun.
2. Înlăturați șuruburile.
 - Șuruburile servesc ca siguranță de transport și nu sunt necesare pentru funcționare.
3. Acționați cârligul de prindere și deschideți secțiunea superioară a filtrului.
4. Se scoate pompa.
5. Înlăturați șuruburile.
6. Scoateți carcasa pompei cu inelul de fixare, garnitura și rotorul.
 - Toate piesele se curăță sub apă curentă cu o perie moale, piesele deteriorate se înlocuiesc.
7. Asamblați aparatul în ordinea inversă.
 - Introduceți conducta pompei prin orificiul de cablu în coca inferioară filtrului, astfel încât conducta să nu fie strivită la închiderea carcasei filtrului.

9 Consumabile

- Unitate de funcționare

10 Piese de schimb

Cu piese originale de la OASE, aparatul se păstrează în stare sigură și funcționează în continuare ireproșabil.

Desene pentru piesele de schimb și piese de schimb găsiți pe pagina noastră de internet.



www.oase-livingwater.com/spareparts_INT

11 Depozitare/depozitare pe timp de iarnă

Aparatul nu este rezistent la îngheț și trebuie deinstalat și depozitat, dacă este posibilă apariția înghețului.

Depozitați corect aparatul în felul următor:

- Curățați temeinic aparatul, verificați să nu existe deteriorări și înlocuiți părțile deteriorate.
- Depozitați pompa imersată și ferită de îngheț.
- Protejați contactele deschise cu fișe împotriva umidității și murdăriei.

12 Repararea

O carcasă deteriorată nu poate fi reparată și nu mai este permisă să fie utilizată. Eliminați aparatul conform prescripțiilor.

13 Îndepărtarea deșeurilor



INDICAȚIE

Nu este permisă eliminarea ca deșeu menajer a acestui aparat.

- Faceți aparatul inutilizabil prin tăierea cablului de alimentare și eliminați-l prin sistemul de preluare prevăzut pentru aceasta.

14 Date tehnice







14.1 Date despre dispozitiv

Descriere		AquaMax Eco Classic		
		9000 C	12000 C	18000 C
Tensiune de conexiune	V c.a.	220 ... 240	220 ... 240	220 ... 240
Frecvența rețelei	Hz	50/60	50/60	50/60
Putere consumată	W	23 ... 90	26 ... 120	33 ... 175
Grad de protecție pompă		IP 68	IP 68	IP 68
Grad de protecție controler		IP 44	IP 44	IP 44
Racord	Parte de presiune	G1 ½	G2	G2
	Parte de aspirație	G1 ½	G1½	G1½
	Furtun	mm	25/32/38	25/32/38
Debitul max. de pompare	l/h	8800	12000	17600
Înălțime max. de pompare	m	4,5	4,7	5,3
Suprafață de admisie a filtrului	cm ²	810	810	810
Dimensiune maximă a granulației, murdărie grosieră	mm	8	8	8
Adâncimea max. de scufundare	m	4	4	4
Lungime cablu de conectare controler	m	2	2	2
Lungime cablu conexiune pompă	m	10	10	10
Dimensiuni	Lungime	mm	280	280
	Lățimea	mm	230	230
	Înălțime	mm	140	140
Masa	kg	4,4	5,0	5,35

14.2 Parametrii apei

Tip	Apă curată/apă de iaz
Valoare pH	6.8 ... 8.5
Duritate	8 ... 15 DH
Clor liber	< 0,3 mg/l
Conținut de cloruri	< 250 mg/l
Total resturi uscate	< 50 mg/l
Temperatură	+4 ... +35 °C

15 Simbolurile de pe aparat

IP68  4.0 m	Etanș la praf. Etanș la apă până la 4 m.
IP44	Protejat împotriva prafului. Protejat împotriva stropilor de apă. Nu scufundați.
	Dezinstalați aparatul pe timp de îngheț.
	Posibile pericole pentru persoane cu stimuloare cardiace.
	Protejați împotriva razelor directe ale soarelui.
	A nu se elimina împreună cu deșeurile menajere normale.
	Citiți manualul de utilizare.

ПРЕДУПРЕЖДЕНИЕ

- Този уред може да се използва от деца от 8 -годишна възраст и нагоре, както и от хора с намалени физически, сензорни или умствени възможности или такива, които нямат опит и познания, само ако са наблюдавани или инструктирани за безопасната употреба и разбират произтичащите от това опасности.
- Децата не играят с уреда.
- Почистването и поддръжката не трябва да се извършват от деца без надзор.
- Уредът трябва да е обезопасен със защитно съоръжение за ток на утечка с номинален ток на утечка от максимум 30 mA.
- Свържете уреда само ако електрическите данни на уреда и електрозахранването съвпадат. Данните за уреда се намират върху заводската табела на корпуса му, върху опаковката или в настоящото ръководство.
- Възможни са смърт или тежки наранявания от токов удар! Преди да бъркате във водата изключете цялото електрическо оборудване във водата от електрическата мрежа.
- Използвайте уреда само ако във водата няма хора.
- Не използвайте уреда, ако електрическите проводници или корпусът са повредени.
- Повреденият свързващ проводник не подлежи на смяна. Изхвърлете уреда.

Съдържание

1	Инструкции към настоящото упътване за употреба	244
2	Указания за безопасност	246
3	Описание на продукта	246
4	Монтаж и свързване	247
5	Въвеждане в експлоатация	249
6	Обслужване	249
7	Отстраняване на неизправности	252
8	Почистване и поддръжка	253
9	Бързо износващи се части	254
10	Резервни части	254
11	Съхранение/Зазимяване	254
12	Ремонт	254
13	Изхвърляне	254
14	Технически данни	256
15	Символи върху уреда	256

1 Инструкции към настоящото упътване за употреба

С покупката на продукта **AquaMax Eco Classic 9000 C / 12000 C / 18000 C** Вие направихте добър избор.

Преди първото използване на уреда внимателно прочетете Ръководството и се запознайте с уреда. Всички работи по и с този уред трябва да се изпълняват в съответствие с настоящето ръководство.

Непременно спазвайте инструкциите за безопасност за правилното и безопасно ползване.

Грижливо съхранете това ръководство. При смяна на собственика, моля, предайте и ръководството.

1.1 Предупреждения в това ръководство

Предупредителните указания в това ръководство са класифицирани със сигнални думи, които показват степента на опасността.



ПРЕДУПРЕЖДЕНИЕ

Символът указва потенциална пряка опасност, която, ако не бъде избегната, може да доведе до смърт или сериозно нараняване.



УКАЗАНИЕ

Символът указва потенциална пряка опасност, която, ако не бъде избегната, може да доведе до увреждане на имущество или екологични щети.



СЪВЕТ

Полезен съвет.

1.2 Препратки в това ръководство

- A Препратка към фигура, напр. фигура А.
- Препратка към друга глава.

2 Указания за безопасност

2.1 Електрическо инсталиране съгласно предписанията

- Електрическите инсталации трябва да отговарят на националните разпоредби за изграждане и могат да се правят само от електротехник.
- Дадено лице се счита за електротехник, ако е квалифицирано и упълномощено въз основа на своето професионално образование, познания и опит да оценява и извършва възложената му работа. Работата като специалист обхваща също разпознаването на възможни опасности и спазването на действащите регионални и национални стандарти, предписания и разпоредби.
- При въпроси и проблеми се обръщайте към електроспециалист.
- Полагайте проводниците по начин, който ги предпазва от увреждания и не позволява спъване в тях.
- Удължаващи кабели и токови разпределители (напр. многогнездови контакти) трябва да са подходящи за използване на открито (защитени от пръски вода).
- Пазете щепселните съединения от навлизане на влага.
- Свързвайте уреда само към монтиран според изискванията контакт.

2.2 Безопасна работа

- Работният елемент в уреда съдържа магнит със силно магнитно поле, което може да окаже влияние върху пейсмейкъри или имплантирани дефибрилатори (ICD). Спазвайте най-малко 0,2 m разстояние между импланта и магнита.
- Не използвайте електрическия проводник за пренасяне на уреда и не го дърпайте.
- Не извършвайте технически промени по уреда.
- Извършвайте само работи по уреда, които са описани в това ръководство. Ако проблемите не могат да бъдат отстранени, обърнете се към упълномощен филиал на клиентската служба, а при съмнения – към производителя.
- За уреда използвайте само оригинални резервни части и приспособления от окомплектовката.

3 Описание на продукта

3.1 Преглед

<input type="checkbox"/> A	Описание
1	Филтрираща помпа
2	Контролер за управление на оборотите на филтриращата помпа • Управление чрез приложението OASE "AquaMax Classic Control"
3	Държач за стенен монтаж на контролера
4	Прът за забиване в земята за монтаж на контролера
5	Стъпаловиден накрайник за маркуч със сферичен шарнир, уплътнение, холендрова гайка и скоба за маркуч
6	Стъпаловиден накрайник за маркуч с холендрова гайка и скоба за маркуч

3.2 Употреба по предназначение

Използвайте описания в настоящото ръководство продукт само както следва:

- За използване на обикновена езерна вода за филтрационни системи, водопади и каскадни системи.
- Експлоатация при спазване на техническите данни. (→ Технически данни)
- Да се използва само за лични цели.

За уреда са валидни следните ограничения:

- Не използвайте уреда в плавни басейни.
- Никога не използвайте други течности, освен вода.
- Никога не използвайте уреда без вода.
- Не използвайте уреда заедно с химикали, хранителни продукти, лесно запалими или взривоопасни вещества.
- Не свързвайте към водоснабдяването на къщата.

4 Монтаж и свързване

Уредът може да се постави под вода (потопен) или извън езерото (на сухо).

В



ПРЕДУПРЕЖДЕНИЕ

Смърт или тежки наранявания, причинени от опасното електрическо напрежение, при експлоатация на уреда в плавателен водоем.

- В никакъв случай не използвайте уреда в плавателен водоем.

4.1 Монтирайте уреда потопен

С

- Монтирайте уреда само под водното равнище.
- Поставете уредът водоравно и стабилно върху здрава основа.

Процедирайте по следния начин:

D

1. Ако е необходимо, скъсете стъпаловидния крайник за маркуч до диаметъра на използвания маркуч.
 - По този начин се намаляват загубите в налягането.
2. Завийте стъпаловидния крайник за маркуч с холендровата гайка и уплътнението към изхода.
 - Преди затягането на холендровата гайка центровайте стъпаловидния крайник за маркуч.
3. Поставете скобата за маркуч на маркуча, пхнете маркуча върху крайника и го фиксирайте със скобата.

4.2 Поставете уреда сух

E

- Вирче за плуване или басейн, в който може да има хора:
 - Поставете уреда на най-малко 2 м разстояние от водата.
- Помпата да не се излага на пряка слънчева светлина.

Процедирайте по следния начин:

F

1. Отстранете винтовете.
 - Винтовете служат като транспортна осигуровка и не са необходими при експлоатацията.
2. Задействайте фиксиращата кука и отворете горната кутия на филтъра.
3. Извадете помпата.
4. Ако е необходимо, скъсете стъпаловидния накрайник за маркуч до диаметъра на използвания маркуч.
 - По този начин се намаляват загубите в налягането.
5. Завийте стъпаловидния накрайник за маркуч с уплътнение към входа.
6. Поставете скобата за маркуч на маркуча, пхнете маркуча върху накрайника и го фиксирайте със скобата.
 - Преди затягането на холендровата гайка центровайте стъпаловидния накрайник за маркуч.
7. Ако е необходимо, скъсете стъпаловидния накрайник за маркуч до диаметъра на използвания маркуч.
 - По този начин се намаляват загубите в налягането.
8. Завийте стъпаловидния накрайник за маркуч с холендровата гайка и уплътнението към изхода.
 - Преди затягането на холендровата гайка центровайте стъпаловидния накрайник за маркуч.
9. Поставете скобата за маркуч на маркуча, пхнете маркуча върху накрайника и го фиксирайте със скобата.

4.3 Монтаж на контролера с прът за забиване в земята

Процедирайте по следния начин:

G

1. Вкарайте пръта с цялата му дължина в земята.
2. Нахлузете уреда върху пръта.
3. Проверете устойчивостта.

4.4 Закрепване на контролера на стената

Процедирайте по следния начин:

H

1. закрепете рамката с подходящи винтове.
2. Поставете уреда върху държача.
 - Държачът трябва да щракне.

4.5 Свързване на контролера

Процедирайте по следния начин:

I

1. Свалете предпазната капачка на уреда.
2. Поставете щепсела и го фиксирайте с холендровата гайка.
 - Щепселът и куплунгът трябва да бъдат чисти и сухи.

5 Въвеждане в експлоатация



УКАЗАНИЕ

Уредът се поврежда, когато се работи с димер. Съдържа чувствителни електрически компоненти.

- Не свързвайте уреда към електрозахранване с димер.

Включване

Помпата и контролерът трябва да са свързани, преди контролерът да се включи.

- Първо свържете контролера към захранващата мрежа, след това включете помпата от контролера.

Изключване

- Изключете помпата от контролера.
 - При работи по уреда изключвайте контролера от захранващата мрежа.

При пускане в експлоатация помпата извършва автоматично предварително програмирано самотестване (**Environmental Function Control - контрол на екологичните функции (EFC)**). При него помпата разпознава дали е в режим на работа на сухо / блокировка или в потопено състояние. В случай на режим на работа на сухо / блокировка помпата се изключва автоматично след около 90 секунди. В случай на повреда прекъснете електрозахранването и "потопете помпата", съответно махнете препятствието. След това отново можете да експлоатирате уреда.

6 Обслужване

6.1 Преглед на контролера

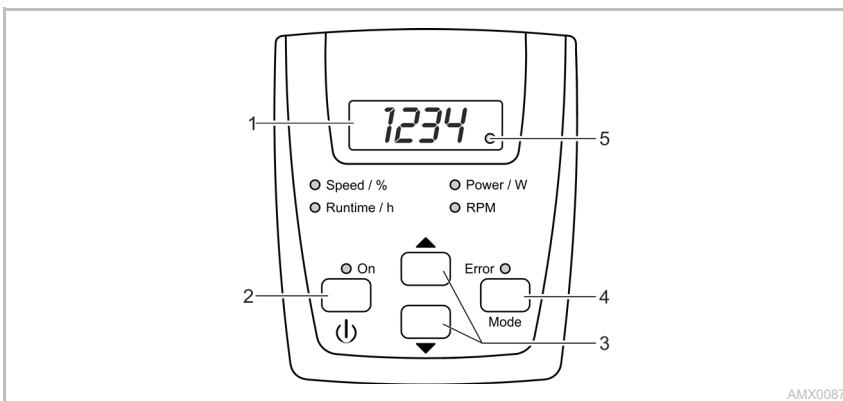

Описание

- 1 Четирипозиционен светодиоден дисплей
 - 2 Бутон "Вкл./Изкл."
 - 3 Бутони Стрелки
 - 4 Бутон "Режим"
 - 5 Светодиод радиовръзка
- Speed / %
 - Runtime / h
 - Power / W
 - RPM
 - ON
 - Error

Функция



- Показване на стойностите
- Стандартно се показва режимът "Power / W".
- Включване или изключване на помпата
- Увеличаване или намаляване на оборотите/мощността
- Избиране на следващ режим
 - Включване/изключване на радиовръзката
 - Светодиодът свети при включена радиовръзка.
 - Светодиодът мига при свързване с приложението OASE.
- При избран режим свети съответният светодиод.
- На дисплея се показва актуалната стойност на режима.
- Светодиодът свети при включена помпа.
- Светодиодът свети при грешка.
- На дисплея се показва кодът на грешката. (→ Съобщения за грешки)

6.2 Функции за управление

Включване/изключване на помпата

Процедирайте по следния начин	Информация
 <p>Натиснете бутона за кратко, за да включите или изключите помпата.</p>	–

Увеличаване/намаляване на оборотите

Процедирайте по следния начин	Информация
  <p>Натиснете желаните бутон няколко пъти или го задръжте натиснат, за да промените процента на оборотите.</p>	<ul style="list-style-type: none"> • Регулируем диапазон: 1 % ... 100 % • Стойност на стъпките: 1 % • Настройката е възможна само в режимите "Speed / %" или "Power / W". • Настроената стойност се възприема директно. • С натискане на произволен бутон контролерът автоматично превключва в режим "Speed / %". <p>След 15 s без обслужване контролерът автоматично превключва в режим "Power / W".</p>

Показване на актуални стойности за статус

Процедирайте по следния начин	Информация
 <p>Натиснете бутона за кратко, за да изберете следващия режим.</p>	<p>Режим "Runtime / h"</p> <ul style="list-style-type: none"> • Показване на всички работни часове на помпата • Показване на до 9999 работни часа: 0 до 9999 <ul style="list-style-type: none"> – Показана стойност на стъпките: 1 час • Показване на от 10000 до 99900 работни часа: 100h до 999h <ul style="list-style-type: none"> – Показана стойност на стъпките: 100 часа – Пример: 022h = 22 × 100 = 2200 работни часа <p>Режим "Power / W"</p> <ul style="list-style-type: none"> • Индикация на актуалната консумирана мощност на помпата във ватове <ul style="list-style-type: none"> – Тolerанс: ±5 % от макс. консумирана мощност. (→ Технически данни) <p>Режим "RPM"</p> <ul style="list-style-type: none"> • Индикация на актуалните обороти на помпата в обороти в минута <p>Режим "Speed / %" <ul style="list-style-type: none"> • Индикация на актуалните обороти в проценти <ul style="list-style-type: none"> – Диапазон на показанието: 1 до 100 <p>След 15 s без обслужване контролерът автоматично превключва в режим "Power / W".</p> </p>

Включване/изключване на радиовръзката

Процедирайте по следния начин	Информация
 <p>Задръжте бутона натиснат за повече от 10 s.</p>	<ul style="list-style-type: none"> • Ако на дисплея се покаже 50%, радиовръзката е изключена. • Ако на дисплея се покаже 50%, радиовръзката е включена. <ul style="list-style-type: none"> – Светодиодът на дисплея свети при включена радиовръзка. – Светодиодът на дисплея мига при свързване с приложението OASE. – (→ Преглед на контролера) • В състоянието на доставка радиовръзката е включена. <p>След 15 s без обслужване контролерът автоматично превключва в режим "Power / W".</p>

Свързване на контролера със смартфона/таблета

Максималното разстояние за безпроблемна комуникация между контролера и смартфона/таблета зависи от предавателната мощност на смартфона/таблета. Зидове, стени от стоманобетон, големи метални предмети, храсти и дървета заглушават радиовълните и намаляват разстоянието.

Процедирате по следния начин		Информация
1.	На смартфона/таблета сваляте и инсталирате приложението OASE "AquaMax Classic Control".	Приложението OASE е налично за iOS (Appstore) и Android (Playstore).
2.	Включете радиовръзката от контролера, ако това все още не е направено.	(→ Включване/изключване на радиовръзката)
3.	От смартфона/таблета включете функцията Bluetooth.	–
4.	Стартирайте приложението "AquaMax Classic Control".	След кратко търсене се показва списък на наличните продукти.
5.	Изберете желаната помпа.	На контролера в продължение на две минути се показва код за идентификация.
6.	Въведете кода за идентификация в смартфона/таблета.	При успешно свързване показанието превключва на страницата за управление на помпата. <ul style="list-style-type: none"> • Сега помпата може да се управлява от смартфона/таблета. • Светодиодът на дисплея на контролера мига. (→ Преглед на контролера)

7 Отстраняване на неизправности

7.1 Преглед на възможни неизправности

Неизправност	Причина	Помощ за отстраняване
Помпата не се задейства	Липсва напрежение в мрежата	<ul style="list-style-type: none"> • Проверете напрежението в мрежата • Проверете захранващите проводници
	Свързването на помпата към контролера е неправилно	Направете правилното щепселно съединение
	Помпата не е включена	Включете помпата от контролера
Помпата не изпомпва	Корпусът на филтъра е задръстен	Почистете филтрите
	Силно замърсена вода	Почистете помпата. След изстигане на двигателя помпата се включва автоматично отново.
	Помпата е регулирана на твърде намалени обороти	От контролера увеличете оборотите на помпата
	Работният елемент е блокиран	Издадете мрежовия щепсел и отстранете препятствието. След това отново включете помпата.
Недостатъчен дебит	Корпусът на филтъра е задръстен	Почистете филтрите
	В захранващите тръбопроводи има прекалено много загуби	<ul style="list-style-type: none"> • Изберете по-голям диаметър на маркуча • Пригответе съпаловидния накрайник за маркуч към диаметъра на маркуча • Намалете дължината на маркучите до необходимия минимум • Избягвайте ненужните съединителни части
	Помпата е регулирана на твърде намалени обороти	От контролера увеличете оборотите на помпата
След кратко време на работа помпата изключва	Силно замърсена вода	Почистете помпата. След изстигане на двигателя помпата се включва автоматично отново.
	Работният елемент е блокиран	Издадете мрежовия щепсел и отстранете препятствието. След това отново включете помпата.
	Помпата е работила на сухо	Напълнете помпата с вода. При работа във воден басейн потапяйте уреда изцяло.

7.2 Съобщения за грешки

След отстраняването на грешката съобщението за грешка се нулира автоматично.

Съобщение за грешка	Причина	Помощ за отстраняване
E-1	Не е свързана помпа или няма връзка с помпата	<ul style="list-style-type: none"> • Проверете кабела към помпата за правилно положение • Свържете помпата към контролера
E-2	Грешка в комуникацията контролер – помпа	<ul style="list-style-type: none"> • Проверете кабела към помпата за правилно положение. • Свържете помпата към контролера
E-3	Превишена температура	<ul style="list-style-type: none"> • Проверете дали работният елемент има лек ход <ul style="list-style-type: none"> – При работен елемент със затруднен ход помпата се нуждае от твърде много мощност • Температурата на заобикалящата среда е твърде висока
E-4	Свърхток	<ul style="list-style-type: none"> • Проверете дали работният елемент има лек ход • При работен елемент със затруднен ход помпата се нуждае от твърде много мощност
E-5	Помпата е блокирала	Проверете помпата и отстранете препятствието
E-6	Работа на сухо	<ul style="list-style-type: none"> • Потопете помпата във водата • При монтиране на сухо осигурете подаване на вода
E-7	Свърхнапрежение	<ul style="list-style-type: none"> • Работете с помпата при правилно напрежение в мрежата • Уредът не е подходящ за наличния диапазон на напрежение в мрежата
E-8	Ниско напрежение	<ul style="list-style-type: none"> • По възможност поддържайте удължителния кабел на помпата къс. <ul style="list-style-type: none"> – При спадане на напрежението при дълги кабели напрежението на помпата е твърде ниско. • Използвайте удължителен кабел за помпата с по-голямо сечение. <ul style="list-style-type: none"> – При спадане на напрежението при кабели с твърде малко сечение напрежението на помпата е твърде ниско.

8 Почистване и поддръжка



СЪВЕТ

Препоръка за почистване:

- Почиствайте уреда, когато е необходимо, но най-малко 2 пъти годишно.
- Задължително почиствайте корпуса на помпата и работния ѝ елемент.

- При намаляваща производителност почистете кутията на филтъра под течаша вода с мека четка.
- Не използвайте почистващи препарати или химически разтвори.
- Препоръчани почистващи препарати при упорити варовикови отлагания:
 - Почистващ препарат за помпата PumpClean от OASE.
 - Домакински почистващ препарат без съдържание на оцет и хлор.
- След почистването изплакнете основно всички части с чиста вода.

8.1 Почистете помпата

Процедирайте по следния начин:

J

1. Развийте стъпаловидния накрайник за маркуч.
2. Отстранете винтовете.
 - Винтовете служат като транспортна осигуровка и не са необходими при експлоатацията.
3. Задействайте фиксиращата кука и отворете горната кутия на филтъра.
4. Извадете помпата.
5. Отстранете винтовете.
6. Свалете корпуса на помпата с ограничителния пръстен, уплътнението и двигателната секция.
 - Почистете всички части под течаща вода с мека четка, проверете и евентуално сменете повредените части.
7. Сглобете уреда в обратна последователност.
 - Поставете проводника на помпата в отвора за кабел на долната кутия на филтъра, че при затваряне корпуса на филтъра проводникът да не се притисне.

9 Бързо износващи се части

- Работен елемент

10 Резервни части

С оригинални части от OASE уредът ще продължи да функционира безопасно и надеждно. Резервни части и схеми към тях ще откриете на нашата интернет страница.



www.oase-livingwater.com/spareparts_INT

11 Съхранение/Зазимяване

Уредът не е защитен от замръзване и трябва да се демонтира и прибере при очаквани минусови температури.

Уредът се съхранява правилно по следния начин:

- Почистете основно уреда, проверете за повреди, сменете повредените части.
- Съхранявайте помпата потопена на защитено от замръзване място.
- Защитете откритите контактни съединения от влага и замърсяване.

12 Ремонт

Повреден корпус не може да се поправи и не трябва да продължава да се използва. Изхвърляйте уреда в съответствие с разпоредбите.

13 Изхвърляне



УКАЗАНИЕ

Този уред не бива да се изхвърля като битов отпадък.

- Направете уреда неизползваем, отрязвайки кабела и го изхвърлете в съответния събирателен пункт.

14 Технически данни







14.1 Данни за уреда

Описание		AquaMax Eco Classic			
		9000 C	12000 C	18000 C	
Захранващо напрежение	V AC	220 ... 240	220 ... 240	220 ... 240	
Мрежова честота	Hz	50/60	50/60	50/60	
Консумирана енергия	W	23 ... 90	26 ... 120	33 ... 175	
Тип защита, помпа		IP 68	IP 68	IP 68	
Тип защита, контролер		IP 44	IP 44	IP 44	
Свързване	Напорна страна	G1½	G2	G2	
	Всмукателна страна	G1½	G1½	G1½	
	Маркуч	mm	25/32/38	25/32/38	25/32/38
Макс. мощност на изпомпване	л/ч	8800	12000	17600	
Максимална височина на изпомпване	m	4,5	4,7	5,3	
Подаваща площ на филтъра	cm ²	810	810	810	
Макс. зърнометрия, едри замърсявания	mm	8	8	8	
Максимална дълбочина	m	4	4	4	
Дължина на проводника за свързване към мрежата, контролер	m	2	2	2	
Дължина на захранващия кабел, помпа	m	10	10	10	
Размери	Дължина	mm	280	280	280
	Широчина	mm	230	230	230
	Височина	mm	140	140	140
Тегло	kg	4,4	5,0	5,35	

14.2 Стойности на водата

Тип	Чиста вода/вода от воден басейн
pH-стойност	6,8 ... 8,5
Твърдост	8 ... 15 DH
Свободен хлор	<0,3 mg/l
Хлоридно съдържание	<250 mg/l
Общ сух остатък	<50 mg/l
Температура	+4 ... +35 °C

15 Символи върху уреда

IP68 	Прахоустойчива. Водоустойчив до 4 m.
IP44	Защитено от прах. Защитен срещу водни пръски. Не потапяйте под вода.
	При замръзване деинсталирайте уреда.
	Възможен риск за хора с пейс-мейкъри.
	Да се пази от слънчеви лъчи.
	Не изхвърляйте с обикновените битови отпадъци.
	Прочетете ръководството за употреба.

ПОПЕРЕДЖЕННЯ

- Діти від 8 років і старше, а також люди с обмеженими фізичними, сенсорними чи психічними можливостями або люди з невеликим досвідом та об'ємом знань можуть користуватись цим приладом, якщо вони при цьому знаходяться під контролем або отримали інструкції по безпечному поводженні з приладом, з повним розумінням всіх небезпек при роботі з ним.
- Діти не можуть гратися з приладом.
- Дітям заборонено чистити чи обслуговувати без належного контролю з боку дорослих.
- Прилад повинен бути захищений за допомогою захисного пристрою від струму ушкодження з максимальним розрахунковим струмом 30 мА.
- Під'єднайте пристрій лише в тому випадку, якщо електричні характеристики приладу збігаються з характеристиками джерела струму. Дані приладу містяться на заводській табличці, на упаковці або в цій інструкції.
- Ризик смерті або важких травм внаслідок ураження електричним струмом! Перед тим, як занурити руки у воду, відключіть від мережі електроживлення всі пристрої, які знаходяться у воді.
- Використовуйте пристрій тільки якщо у воді немає людей.
- Не використовуйте прилад в разі пошкодження електричних з'єднань або корпусу.
- Заміна пошкодженого з'єднувального проводу не дозволяється. Утилізуйте прилад.

Зміст

1	Вказівки до цієї інструкції з експлуатації.....	258
2	Інструкція з техніки безпеки.....	260
3	Опис виробу.....	260
4	Встановлення та підключення	261
5	Уведення в експлуатацію	263
6	Обслуговування.....	263
7	Усунення несправності	266
8	Чистка і догляд	267
9	Деталі, що швидко зношуються.....	268
10	Запасні частини	268
11	Збереження пристрою, в т. ч. взимку	268
12	Ремонт.....	268
13	Утилізація.....	268
14	Технічні характеристики	270
15	Символи на пристрої.....	270

1 Вказівки до цієї інструкції з експлуатації

Придбавши дану продукцію **AquaMax Eco Classic 9000 C / 12000 C / 18000 C**, Ви зробили гарний вибір.

Перед першим використанням пристрою ретельно прочитайте інструкцію з експлуатації і ознайомтеся з пристроєм. Всі роботи з даним приладом та на ньому дозволяється проводити тільки при дотриманні умов цієї інструкції по експлуатації.

Обов'язково дотримуйтеся правил техніки безпеки для правильного та безпечного використання пристрою.

Ретельно зберігайте цю інструкцію з експлуатації. У випадку зміни власника передайте йому інструкцію з експлуатації.

1.1 Попередження, що використовуються у цій інструкції з експлуатації

Попереджувальні сигнали в цій інструкції класифікуються за допомогою сигнальних слів, які позначають розмір загрози.



УВАГА!

Вказує на можливу небезпечну ситуацію, яка може призвести до смерті або серйозних травм, якщо її не уникнути.



ПРИМІТКА

Вказує на можливу небезпечну ситуацію, яка може призвести до пошкодження майна або нанести шкоду навколишньому середовищу, якщо її не уникнути.



ПОРАДА

Корисна порада.

1.2 Примітки, що використовуються у цій інструкції з експлуатації

- A Посилання на малюнок, наприклад малюнок А.
- Посилання на іншу главу.

2 Інструкція з техніки безпеки

2.1 Електричний монтаж згідно з правилами

- Електромонтаж повинен відповідати національним будівельним інструкціям і виконуватися тільки кваліфікованими електриками.
- Особа вважається кваліфікованим електриком, тільки якщо вона на підставі професійного навчання, знання й досвіду підходить для виконання й оцінки доручених робіт. Спеціаліст також повинен вміти визначати можливі небезпеки, дотримуватися чинних регіональних і національних норм, приписів і положень.
- У разі виникнення питань і проблем звертайтеся до фахівця-електрика.
- Кабелі слід прокладати так, щоб захистити їх від ушкоджень і не створювати небезпеку падіння для людей.
- Подовжувачі й розподільники (наприклад, колодки) повинні бути призначені для використання на відкритому повітрі (захищені від водяних бризок).
- Штепсельні роз'єми необхідно захистити від впливу вологи.
- Підключайте прилад тільки до розетки, встановленої згідно з інструкцією.

2.2 Безпечна робота

- Турбіна пристрою містить у своїй конструкції магніт із сильним магнітним полем, що може вплинути на роботу кардіостимулятора або імплантованого дефібрилятора (ICD). Мінімальна відстань між імплантатом і магнітом має бути принаймні 0,2 м.
- Забороняється тягнути або нести пристрій за електричні кабелі.
- Забороняється змінювати конструкцію пристрою.
- Проводьте на пристрої тільки ті роботи, які описані в цій інструкції. Якщо проблеми не вдається усунути, зверніться до авторизованого сервісного центру або, в разі сумнівів, до виробника.
- Для пристрою можна використовувати тільки оригінальні запасні частини й оригінальне оснащення.

3 Опис виробу

3.1 Огляд

<input type="checkbox"/> A	Опис
1	Фільтр-насос
2	Контролер для регулювання швидкості фільтруючого насоса • Управління за допомогою додатка OASE "AquaMax Classic Control"
3	Каркас для встановлення контролера на стіні
4	Заземлюючий стержень для встановлення контролера
5	Ступінчастий наконечник шланга з кульовим шарніром, прокладкою, накидною гайкою та хомутом для шланга
6	Ступінчастий наконечник шланга з накидною гайкою та хомутом для шланга

3.2 Використання пристрою за призначенням

Використовуйте пристрій, описаний у цій інструкції, лише наступним чином:

- Для перекачування звичайної ставкової води для фільтрів, водоспадів та штучних струмків.
- Експлуатація з дотриманням технічних характеристик. (→ Технічні характеристики)
- Тільки для особистого використання.

На прилад поширюються наступні обмеження:

- Не використовувати у ставку, призначеному для плавання.
- Ніколи не перекачайте іншу рідину, крім води.
- Ніколи не експлуатувати без подачі води.
- Не допускати контакту з хімікатами, харчовими продуктами, легкозаймистими та вибуховими матеріалами
- Не підключати до водопроводу в будинку.

4 Встановлення та підключення

Прилад має бути розміщений нижче поверхні води (занурений) або поза межами ставка (у сухому місці).

В



ПОПЕРЕДЖЕННЯ

Смерть або важкі травми від ураження електричним струмом через високу електричну напругу при використанні цього пристрою у водоймі.

- Ніколи не використовуйте пристрій у водоймі.
-

4.1 Занурення пристрою

С

- Встановлювати прилад лише нижче рівня води.
- Встановлювати прилад на твердій основі в горизонтальному стійкому положенні.

Необхідно виконати наступні дії:

D

1. Falls erforderlich, Stufenschlauchtülle auf den Durchmesser des verwendeten Schlauchs kürzen.
– Dadurch werden Druckverluste reduziert.
2. Накрутити насадку шланга з накидною гайкою та ущільненням на вихід.
– Перед затягуванням накидної гайки вирівняти насадку шланга.
3. Насунути шланговий хомут на шланг, вдягнути шланг на шланговий штуцер і зафіксувати шланговим хомутом.

4.2 Установка пристрою в сухому місці

E

- Плавальний ставок або басейн, в якому можуть знаходитися люди:
– Установити пристрій на відстані щонайменше 2 м від краю води.
- Захищайте насос від дії прямого сонячного проміння.

Необхідно виконати наступні дії:

F

1. Видалити гвинти.
– Гвинти використовуються для кріплення при транспортуванні і непотрібні для роботи пристрою.
2. Натиснути на фіксатор і підняти верхню частину фільтра вгору.
3. Дістати насос.
4. Falls erforderlich, Stufenschlauchtülle auf den Durchmesser des verwendeten Schlauchs kürzen.
– Dadurch werden Druckverluste reduziert.
5. Накрутити насадку шланга з ущільненням на вхід.
6. Насунути шланговий хомут на шланг, вдягнути шланг на шланговий штуцер і зафіксувати шланговим хомутом.
– Перед затягуванням накидної гайки вирівняти насадку шланга.
7. Falls erforderlich, Stufenschlauchtülle auf den Durchmesser des verwendeten Schlauchs kürzen.
– Dadurch werden Druckverluste reduziert.
8. Накрутити насадку шланга з накидною гайкою та ущільненням на вихід.
– Перед затягуванням накидної гайки вирівняти насадку шланга.
9. Насунути шланговий хомут на шланг, вдягнути шланг на шланговий штуцер і зафіксувати шланговим хомутом.

4.3 Встановлення контролера з заземлюючим стержнем

Необхідно виконати наступні дії:

G

1. Вставити кронштейн на всю довжину в землю.
2. Перемістити прилад на кронштейн.
3. Перевірити установку на сталість.

4.4 Закріплення контролера на стіні

Необхідно виконати наступні дії:

H

1. Прикрутити каркас за допомогою відповідних гвинтів.
2. Насадити прилад на каркас.
– Каркас повинен повністю зафіксуватися.

4.5 Підключення контролера

Необхідно виконати наступні дії:

I

1. Від'єднати захисний ковпак від приладу.
2. Підключити штекер та закріпити накидною гайкою.
– Штекер та з'єднувальний затискач повинні бути чистими і сухими.

5 Уведення в експлуатацію



ПРИМІТКА

Пристрій пошкоджується, коли він використовується з реостатом. Він містить чутливі електричні елементи.

- Не приєднуйте пристрій до джерела живлення з можливістю регулювання.

Увімкнення

Насос та контролер повинні бути підключені перед увімкненням контролера.

- Спочатку потрібно підключити контролер до мережі, а потім необхідно увімкнути насос на контролері.

Вимкнення

- Вимкнути насос на контролері.
 - Перед проведенням робіт на пристрої необхідно відключити контролер від мережі.

При запуску насос автоматично проводить попередньо запрограмовану самодіагностику (**Environmental Function Control (EFC)**). Насос визначає, в якому стані він знаходиться: без води / в заблокованому чи в зануреному стані. Якщо насос знаходиться в сухому/заблокованому стані, він автоматично вимикається приблизно через 90 секунд. У разі виникнення помилки, відключіть насос від електромережі і занурте насос у воду або видаліть перешкоду. Після цього пристроєм знову можна користуватися.

6 Обслуговування

6.1 Огляд контролера

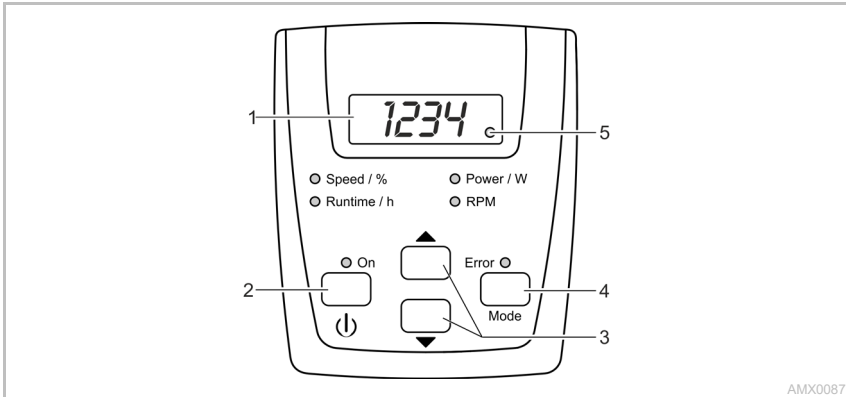

AMX0087

Опис

- 1 Чотиризначний світлодіодний дисплей
- 2 Кнопка «Увімк./Вимк.»
- 3 Кнопки зі стрілками
- 4 Кнопка «Mode»
- 5 Світлодіодний індикатор безпровідного зв'язку

- Speed / %
Runtime / h
Power / W
RPM
- ON
- Error

Функція

Відображення значення

- За замовчуванням відображається режим «Power / W».

Увімкнення та вимкнення насоса

Збільшення або зменшення швидкості/потужності

- Вибір наступного режиму
- Увімкнення/вимкнення безпровідного зв'язку
- Світлодіодний індикатор світиться при підключенні безпровідного зв'язку.
- Світлодіодний індикатор блимає, коли активоване підключення до додатка OASE.

Відповідний світлодіодний індикатор світиться при виборі необхідного режиму.

- На дисплеї відображається поточне значення режиму.

Світлодіодний індикатор світиться при підключенні насоса.

Світлодіодний індикатор світиться при виявленні помилки.



- На дисплеї відображається код помилки.
(→ Повідомлення про помилку)

6.2 Функції управління

Увімкнення/вимкнення насоса

Необхідно виконати наступні дії	Інформація
 <p>Коротко натиснути кнопку, щоб увімкнути або вимкнути насос.</p>	–

Збільшення/зменшення швидкості

Необхідно виконати наступні дії	Інформація
  <p>Деякі раз натиснути або потримати натиснутою необхідну кнопку, щоб змінити швидкість у відсотках.</p>	<ul style="list-style-type: none"> • Діапазон налаштування: 1 % ... 100 % • Збільшення: 1 % • Налаштування можливе лише в режимах «Speed / %» або «Power / W». • Встановлене значення передається напряму. • Натискання кнопки автоматично перемикає контролер в режим «Speed / %». <p>Через 15 с без роботи контролер автоматично переходить у режим "Power / W".</p>

Відображення поточного значення стану

Необхідно виконати наступні дії	Інформація
 <p>Коротко натиснути кнопку, щоб вибрати наступний режим.</p>	<p>Режим «Runtime / h»</p> <ul style="list-style-type: none"> • Індикатор загальної кількості годин роботи насоса • Індикатор до 9999 годин роботи: від 0 до 9999 <ul style="list-style-type: none"> – Відображена величина значення: 1 година • Індикатор від 10000 до 99900 годин роботи: від 1000H до 999H <ul style="list-style-type: none"> – Відображена величина значення: 100 годин – Приклад: 022H = 22 × 100 = 2200 годин роботи <p>Режим «Power / W»</p> <ul style="list-style-type: none"> • Індикатор поточної споживаної потужності насоса у ватах <ul style="list-style-type: none"> – Допуск: ±5 % від макс. споживаної потужності. (→ Технічні характеристики) <p>Режим «RPM»</p> <ul style="list-style-type: none"> • Індикатор поточної швидкості насоса в обертах за хвилину <p>Режим «Speed / %»</p> <ul style="list-style-type: none"> • Індикатор поточної швидкості насоса у відсотках <ul style="list-style-type: none"> – Область відображення: від 1 до 100 <p>Через 15 с без роботи контролер автоматично переходить у режим "Power / W".</p>

Увімкнення/вимкнення безпроводного зв'язку

Необхідно виконати наступні дії	Інформація
 <p>Натиснути та утримувати кнопку більше 10 секунд</p>	<ul style="list-style-type: none"> • Якщо на дисплеї відображається ь0F, то безпроводний зв'язок вимкнений. • Якщо на дисплеї відображається ь0h, то безпроводний зв'язок увімкнений. <ul style="list-style-type: none"> – Світлодіодний індикатор на дисплеї світиться при підключенні безпроводного зв'язку. – Світлодіодний індикатор на дисплеї блимає при підключенні до додатка OASE. – (→ Огляд контролера) • Стандартно безпроводний зв'язок увімкнений. <p>Через 15 с без роботи контролер автоматично переходить у режим "Power / W".</p>

Підключення контролера до смартфона/планшета

Максимальна відстань для безперешкодного зв'язку між контролером та смартфоном/планшетом залежить від потужності передачі смартфона/планшета. Цегляні конструкції, стіни, великі металеві предмети, а також куці та дерева приглушують радіохвилі та зменшують відстань передачі.

Необхідно виконати наступні дії		Інформація
1.	Завантажити та встановити додаток OASE "AquaMax Classic Control" на смартфоні/планшеті.	Додаток OASE доступний для iOS (Appstore) та Android (Playstore).
2.	Якщо це ще не зроблено, необхідно увімкнути безпроводний зв'язок на контролері.	(→ Увімкнення/вимкнення безпроводного зв'язку)
3.	Увімкнути функцію Bluetooth на смартфоні/планшеті.	–
4.	Запустити додаток "AquaMax Classic Control".	Після короткого пошуку відобразиться список доступних пристроїв.
5.	Вибрати потрібний насос.	На контролері протягом двох хвилин буде відобразитися код підтвердження.
6.	Ввести код підтвердження на смартфоні/планшеті.	Якщо з'єднання успішно активується, відкриється сторінка функцій управління насосом. <ul style="list-style-type: none"> • Тепер насосом можна керувати за допомогою смартфона/планшета. • Заблимає світлодіодний індикатор контролера на дисплеї. (→ Огляд контролера)

7 Усунення несправності

7.1 Огляд можливих несправностей

Несправність	Причина	Усунення
Насос не запускається	Відсутня напруга в мережі	<ul style="list-style-type: none"> • Перевірити напругу в мережі • Перевірити трубопроводи
	Несправне підключення насоса до контролера	Встановити правильне підключення штекера
	Насос не увімкнений	Увімкнути насос на контролері
Насос не працює	Засмічення корпусу фільтра	Почистити частини фільтра
	Дуже забруднена вода	Очистити насос. Після охолодження двигуна насос автоматично увімкнеться.
	Занадто мале значення швидкості насоса	Збільшити швидкість насоса на контролері
	Турбіна заблокована	Дістати вилку з розетки й видалити сторонній предмет. Потім знову увімкнути насос.
Недостатня потужність	Засмічення корпусу фільтра	Почистити частини фільтра
	Надто великі втрати в трубопроводах	<ul style="list-style-type: none"> • Вибрати шланг більшого діаметру • Адаптувати насадку до діаметра шланга • Зменшити довжину шланга до необхідного мінімуму • Уникати використання зайвих з'єднувальних елементів
	Занадто мале значення швидкості насоса	Збільшити швидкість насоса на контролері
Через короткий проміжок часу насос вимикається	Дуже забруднена вода	Очистити насос. Після охолодження двигуна насос автоматично увімкнеться.
	Турбіна заблокована	Дістати вилку з розетки й видалити сторонній предмет. Потім знову увімкнути насос.
	Насос працював без води	Заповнити насос водою. У разі використання в ставку повністю занурити пристрій.

7.2 Повідомлення про помилку

Після усунення несправності повідомлення про помилку буде автоматично скасовано.

Повідомлення про помилку	Причина	Усунення
E-1	Насос не підключений або відсутнє з'єднання	<ul style="list-style-type: none"> • Перевірити, чи надійно кабель приєднаний до насоса • Підключити насос до контролера
E-2	Помилка зв'язку між контролером і насосом	<ul style="list-style-type: none"> • Перевірити, чи надійно кабель приєднаний до насоса • Підключити насос до контролера
E-3	Перегрів	<ul style="list-style-type: none"> • Перевірити, чи правильно працює робоче колесо <ul style="list-style-type: none"> – Якщо робоче колесо крутиться туго, то насос працює з надто великою потужністю • Температура навколишнього середовища надто висока
E-4	Перевантаження струму	<p>Перевірити, чи правильно працює робоче колесо</p> <ul style="list-style-type: none"> • Якщо робоче колесо крутиться туго, то насос працює з надто великою потужністю
E-5	Насос заблокований	Перевірити насос та видалити перешкоду
E-6	Насос працює в сухому стані	<ul style="list-style-type: none"> • Занурити насос у воду • Забезпечити подачу води при встановленні в сухому місці
E-7	Надмірна напруга	<p>Підключити насос до мережі з відповідною напругою</p> <ul style="list-style-type: none"> • Пристрій не підходить для існуючої напруги електромережі
E-8	Недостатня напруга	<ul style="list-style-type: none"> • Електропроводка до насоса повинна бути якомога коротшою. <ul style="list-style-type: none"> – Через падіння напруги на довгих лініях напруга на насосі надто низька. • Необхідно використовувати електропроводку до насоса з більшим сеченням проводів. <ul style="list-style-type: none"> – Через падіння напруги від надто малого сечення проводів напруга на насосі надто низька.

8 Чистка і догляд



ПОРАДА

Рекомендації щодо очищення:

- Очищуйте прилад у разі необхідності, але щонайменше 2 рази на рік.
- В насосі очищуйте, передусім, турбину та кожух насоса.

- При зменшенні продуктивності очистити корпус фільтра м'якою щіткою під проточною водою.
- Не використовуйте мийні засоби або хімічні розчини.
- Рекомендовані засоби для чищення при стійкому вапняному відкладенні:
 - Фільтр насоса PumpClean від OASE.
 - Побутові засоби для чищення на основі оцтової кислоти та хлору.
- Ретельно промити всі деталі чистою водою після чистки.

8.1 Прочистити насос

Необхідно виконати наступні дії:

J

1. Відкрутити насадку шланга.
2. Видалити гвинти.
 - Гвинти використовуються для кріплення при транспортуванні і непотрібні для роботи пристрою.
3. Натиснути на фіксатор і підняти верхню частину фільтра вгору.
4. Дістати насос.
5. Видалити гвинти.
6. Зняти корпус насоса зі стопорним кільцем, ущільненням та турбіною.
 - Очистити всі деталі під проточною водою м'якою щіткою, замінити пошкоджені.
7. Зібрати пристрій у зворотній послідовності.
 - Провести кабель насоса в отвір для кабелю у нижній частині фільтра таким чином, щоб він не стискався при закриванні корпусу фільтра.

9 Деталі, що швидко зношуються

- Турбіна

10 Запасні частини

Завдяки оригінальним частинам OASE пристрій знаходиться у безпечному стані та, крім того, працює надійно.

Зображення запасних частин та самі запасні частини можна знайти на нашому інтернет-сайті.



www.oase-livingwater.com/spareparts_INT

11 Збереження пристрою, в т. ч. взимку

Пристрій не морозостійкий і в умовах очікування морозу його необхідно витягнути та зберігати. Зберігайте пристрій відповідним способом:

- Повністю очистіть прилад. Перевірте його на наявність пошкоджень та замініть пошкоджені деталі.
- Занурте насос у воду та забезпечте захист від замерзання.
- Забезпечте захист відкритих роз'ємів від вологи та забруднення.

12 Ремонт

Пошкоджений корпус не підлягає ремонту, забороняється використовувати пошкоджений кабель. Пристрій необхідно відповідним чином утилізувати.

13 Утилізація



В К А З І В К А

Цей пристрій заборонено утилізувати разом із побутовими відходами.

- Треба, відрізавши кабель, зробити пристрій неприцездатним і утилізувати через передбачену систему повторного використання.

14 Технічні характеристики







14.1 Технічні данні пристрою

Опис		AquaMax Eco Classic			
		9000 C	12000 C	18000 C	
Напруга мережі живлення	В змін. струму	220 ... 240	220 ... 240	220 ... 240	
Частота мережі	Гц	50/60	50/60	50/60	
Споживана потужність	Вт	23 ... 90	26 ... 120	33 ... 175	
Ступінь захисту насоса		IP 68	IP 68	IP 68	
Ступінь захисту контролера		IP 44	IP 44	IP 44	
З'єднання	Сторона нагнітання	G1½	G2	G2	
	Сторона всмоктування	G1½	G1½	G1½	
	Шланг	мм	25/32/38	25/32/38	25/32/38
Макс. потужність подачі	л/год	8800	12000	17600	
Макс. висота подачі	м	4,5	4,7	5,3	
Підвідна площа фільтра	см ²	810	810	810	
Макс. розмір частинок, грубий бруд	мм	8	8	8	
Макс. глибина занурення	м	4	4	4	
Довжина кабелю контролера	м	2	2	2	
Довжина з'єднувального кабелю насоса	м	10	10	10	
Розміри	Довжина	мм	280	280	280
	Ширина	мм	230	230	230
	Висота	мм	140	140	140
Вага	кг	4,4	5,0	5,35	

14.2 Характеристики води

Тип	Питна вода / ставкова вода
Значення рН	6,8 ... 8,5
Жорсткість	8 ... 15 DH
Вільний хлор	<0,3 мг/л
Вміст хлоридів	<250 мг/л
Загальний сухий залишок	<50 мг/л
Температура	+4 ... +35 °C

15 Символи на пристрої

IP68 	Пилонепроникний. Водонепроникний до 4 м.
IP44	Захист від пилу. Захист від бризок води. Не занурювати у воду.
	Перед морозами пристрій необхідно демонтувати.
	Небезпечно для осіб з кардіостимулятором.
	Необхідно захищати від дії прямого сонячного світла.
	Забороняється утилізувати зі звичайним побутовим сміттям.
	Читати інструкцію з експлуатації.

ПРЕДУПРЕЖДЕНИЕ

- Дети от 8 лет и старше, а также люди с ограниченными физическими, органолептическими или ментальными возможностями, люди с небольшим опытом и объемом знаний могут пользоваться этим устройством, находясь при этом под контролем взрослых или получив от них советы по безопасному обращению с устройством и поняв опасности при работе с ним.
- Дети не должны играть с устройством.
- Дети не должны чистить или ремонтировать устройство без надлежащего контроля со стороны взрослых.
- Прибор должен быть защищен посредством защитного устройства от тока повреждения с максимальным расчетным током 30 мА.
- Подключать устройство к электросети можно только в том случае, когда электрические характеристики устройства совпадают с данными электропитания. Данные устройства указаны на заводской табличке, на упаковке или в данном руководстве.
- Возможен смертельный исход или серьезные травмы вследствие поражения током! Прежде чем дотронуться до воды, отсоедините от электросети все приборы, находящиеся в воде.
- Устройство можно эксплуатировать только тогда, когда в воде не находятся люди.
- Нельзя пользоваться устройством, если его корпус или электрокабели повреждены.
- Поврежденный кабель заменять нельзя. Утилизация устройства.

Содержание

1	Указания к настоящему руководству по эксплуатации	272
2	Указания по технике безопасности	274
3	Описание изделия.....	274
4	Установка и подключение	275
5	Ввод в эксплуатацию	277
6	Обслуживание	277
7	Исправление неисправности	280
8	Очистка и уход.....	281
9	Изнашивающиеся детали.....	282
10	Запчасти.....	282
11	Хранение на складе/хранение в зимнее время	282
12	Ремонт.....	282
13	Утилизация.....	282
14	Технические данные	284
15	Символы на приборе	284

1 Указания к настоящему руководству по эксплуатации

Приобретя данную продукцию **AquaMax Eco Classic 9000 C / 12000 C / 18000 C**, Вы сделали хороший выбор.

Перед первым использованием прибора тщательно прочитайте инструкцию по эксплуатации и ознакомьтесь с прибором. Все работы с данным прибором и на нем разрешается проводить только при соблюдении условий данного руководства по эксплуатации.

Для обеспечения правильной и безопасной эксплуатации обязательно соблюдайте инструкции по технике безопасности.

Тщательно храните данную инструкцию по эксплуатации. В случае изменения владельца, передайте ему также и инструкцию по эксплуатации.

1.1 Предупреждающие указания в данном руководстве

Классификация предупредительных указаний в данном руководстве происходит сигнальными словами, которые отображают степень опасности.



ПРЕДУПРЕЖДЕНИЕ

Указывает на возможную опасность, следствием которой может стать смерть или тяжелые травмы, если не будут приняты соответствующие меры.



УКАЗАНИЕ

Указывает на возможную опасность, следствием которой может стать материальный или экологический ущерб, если не будут приняты соответствующие меры.



СОВЕТ

Полезный совет.

1.2 Ссылки с данным руководством

- A Ссылка на рисунок, напр. рис. А.
- Ссылка на другую главу.

2 Указания по технике безопасности

2.1 Электрический монтаж согласно предписанию

- Электромонтаж должен соответствовать национальным строительным инструкциям и должен производиться только квалифицированными электриками.
- Лицо считается квалифицированным электриком, только когда оно на основании профессионального обучения, знания и опыта подходит для выполнения и оценки порученных работ. Выполнение работы в качестве специалиста включает в себя знание возможных опасностей и соблюдение определенных региональных и национальных норм, директив и предписаний.
- При возникновении вопросов и проблем обращайтесь к специалисту-электрику.
- Прокладку кабеля выполняйте с защитой от повреждений и так, чтобы через него нельзя было споткнуться.
- Удлинитель и распределители (например, колодки) должны быть предназначены для использования на открытом воздухе (защищены от водяных брызг).
- Защищайте штекерные соединения от влаги.
- Устройство нужно подключать только к правильно установленной розетке.

2.2 Безопасная эксплуатация

- Рабочий узел содержит магнит с сильным магнитным полем, которое может повлиять на работу кардиостимулятора или имплантированных дефибрилляторов (ICD). Между имплантатом и магнитом необходимо соблюдать расстояние не менее 0,2 м.
- Запрещается носить или тянуть устройство за кабель
- Выполнять технические изменения на устройстве запрещается.
- В устройстве нужно выполнять только те работы, которые описаны в настоящем руководстве по эксплуатации. Если трудности в работе устройства не устраняются, тогда просим обратиться в авторизованную сервисную службу или в случае сомнения прямо к изготовителю.
- Используйте для устройства только оригинальные запасные части и принадлежности.

3 Описание изделия

3.1 Обзор

<input type="checkbox"/> A	Описание
1	Насос фильтра
2	Контроллер для регулирования скорости вращения мотора фильтр-насоса <ul style="list-style-type: none"> • Регулирование через приложение OASE-App "AquaMax Classic Control"
3	Опорная рама для закрепления контроллера на стене
4	Земляной штырь для установки контроллера
5	Ступенчатый штуцер для шланга с шаровым шарниром, уплотнением, накидной гайкой и шланговым зажимом
6	Ступенчатый штуцер для шланга с накидной гайкой и шланговым зажимом

3.2 Использование прибора по назначению

Описанный в данном руководстве по эксплуатации продукт разрешается использовать только следующим образом:

- Для перекачивания обычной прудовой воды в фильтровальные системы, в системы искусственных водопадов и ручьев.
- Эксплуатация при соблюдении технических данных. (→ Технические данные)
- Для использования только в частном секторе.

На прибор распространяются следующие ограничения:

- Использовать в прудах для плавания не разрешается.
- Работать с другой жидкостью, кроме воды, запрещается.
- Никогда не эксплуатируйте без протока воды.
- Не использовать в контакте с химикатами, пищевыми продуктами, легковоспламеняющимися или взрывчатыми материалами.
- Не подключайте к домашнему водоснабжению.

4 Установка и подсоединение

Прибор должен быть размещен ниже поверхности воды (погружен) или вне пруда (в сухом месте).

В



ПРЕДУПРЕЖДЕНИЕ

Смерть или травмы тяжелой степени от опасного электрического напряжения при эксплуатации устройства в пруду для купания.

- Никогда не эксплуатируйте прибор в пруду для купания.

4.1 Установка устройства в погруженном положении

С

- Устанавливать прибор следует только ниже уровня поверхности воды.

Устанавливать прибор на твердом основании в горизонтальном устойчивом положении.

Необходимо выполнить следующие действия:

D

1. Если потребуется, то нужно укоротить ступенчатый шланговый наконечник до диаметра применяемого шланга.
 - За счет этого уменьшаются потери давления.
2. Ступенчатый штуцер для шланга с накидной гайкой и уплотнением прикрутить к выходу.
 - Перед затягиванием накидной гайки нужно выровнять ступенчатый штуцер для шланга.
3. Протянуть хомут для шланга через шланг, вставить шланг на шланговый наконечник и закрепить при помощи хомута для шланга.

4.2 Установка прибора в сухом месте

E

- Плавательный пруд или бассейн, в котором могут находиться люди:
 - Прибор устанавливается на расстоянии не менее 2 м от воды.
- Насос не должен находиться под воздействием прямых солнечных лучей.

Необходимо выполнить следующие действия:

F

1. Винты убрать.
 - Винты служат для крепления для транспортировки и для эксплуатации прибора не нужны.
2. Нажать на фиксаторный крючок и открыть верхнюю чашу фильтра.
3. Вынуть насос.
4. Если потребуется, то нужно укоротить ступенчатый шланговый наконечник до диаметра заменяемого шланга.
 - За счет этого уменьшаются потери давления.
5. Ступенчатый штуцер для шланга вместе с уплотнением прикрутить ко входу.
6. Протянуть хомут для шланга через шланг, вставить шланг на шланговый наконечник и закрепить при помощи хомута для шланга.
 - Перед затягиванием накидной гайки нужно выровнять ступенчатый штуцер для шланга.
7. Если потребуется, то нужно укоротить ступенчатый шланговый наконечник до диаметра заменяемого шланга.
 - За счет этого уменьшаются потери давления.
8. Ступенчатый штуцер для шланга с накидной гайкой и уплотнением прикрутить к выходу.
 - Перед затягиванием накидной гайки нужно выровнять ступенчатый штуцер для шланга.
9. Протянуть хомут для шланга через шланг, вставить шланг на шланговый наконечник и закрепить при помощи хомута для шланга.

4.3 Установить контроллер на земляном штыре

Необходимо выполнить следующие действия:

G

1. Вставьте штырь в землю на всю длину.
2. Переместите прибор на штырь.
3. Проверьте устойчивость.

4.4 Закрепить контроллер на стене

Необходимо выполнить следующие действия:

H

1. Закрепите опорную раму подходящими винтами.
2. Поставьте устройство на опорную раму.
 - Опорная рама должна защелкнуться.

4.5 Подключить контроллер

Необходимо выполнить следующие действия:

I

1. Уберите защитный колпачок с устройства.
2. Вставьте штекер и закрепите его накидной гайкой.
 - Штекер и муфта должны быть чистыми и сухими.

5 Ввод в эксплуатацию



УКАЗАНИЕ

Устройство выйдет из строя, если его эксплуатировать вместе с регулятором яркости. В устройстве используются чувствительные электрические компоненты.

- Не подключайте устройство к источнику питания с регулированием яркости.

Включить

Насос и контроллер нужно соединить друг с другом до того, как включать контроллер.

- Сначала соедините контроллер с электросетью, затем на контроллере включите насос.

Выключить

- Насос нужно выключать на контроллере.
 - При выполнении работ на устройстве контроллер нужно отсоединить от электросети.

При пуске в эксплуатацию насос автоматически выполняет запрограммированное самотестирование (**Environmental Function Control (EFC)**). Насос самостоятельно определяет свое рабочее состояние - или он находится на холостом ходу/блокировка или находится в погруженном состоянии. В случае нахождения на холостом ходу/блокировке насос отключается автоматически через прим. 90 секунд. В случае сбоя в работе отключите подачу напряжения и "затопите насос водой" или устраните мешающее этому препятствие. После этого Вы снова можете эксплуатировать прибор.

6 Обслуживание

6.1 Схема контроллера

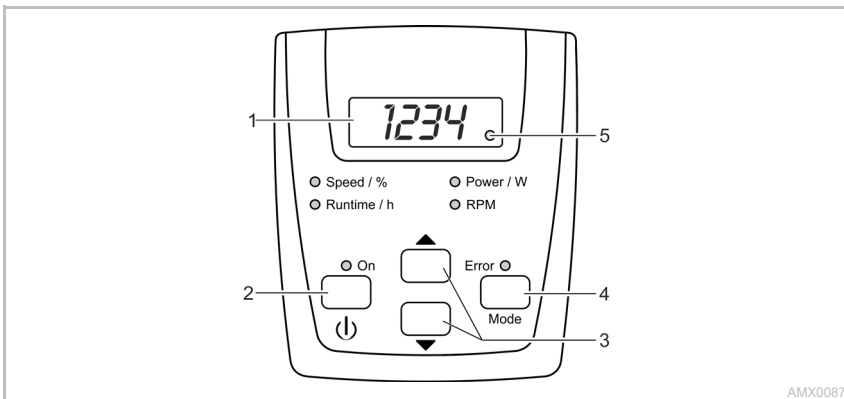

Описание

- Четырехзначный светодиодный дисплей
 - Кнопка "Вкл/Выкл"
 - Кнопки со стрелками
 - Кнопка "Режим"
 - Светодиод радиосвязи
- Speed / %
 - Runtime / h
 - Power / W
 - RPM
 - ВКЛ
 - Неисправность

Функция

- Индикация значений
- В стандартном исполнении светится режим "Power / W".
- Включить или выключить насос
- Повысить или понизить скорость вращения мотора / производительность
- Выбирают следующий режим
 - Включить/выключить радиосвязь
 - Светодиод светится, когда радиосвязь включена.
 - Светодиод мигает, когда есть связь с приложением OASE-App.
- При выбранном режиме светится соответствующий светодиод.
- На дисплее изображается текущее значение выбранного режима.
- Светодиод светится при включенном насосе.
- Светодиод светится при возникновении неисправности
- На дисплее изображается код неисправности. (→ Сообщения об ошибках)



AMX0087

6.2 Функции управления

Насос включить/выключить

Нужно выполнить следующее	Информация
	<p>Чтобы включить или выключить насос, нужно коротко нажать эту кнопку.</p> <p>–</p>

Скорость вращения увеличить/уменьшить

Нужно выполнить следующее	Информация
 	<p>Нужно кнопку нажимать несколько раз и держать нажатой, чтобы изменить скорость вращения мотора в процентном выражении.</p> <ul style="list-style-type: none"> • Диапазон регулировки: 1 % ... 100 % • Величина шага: 1 % • Настройку можно выполнять только в режимах "Speed / %" или "Power / W". • Установленное значение сразу принимается. • При нажатии одной из кнопок контроллер автоматически переходит в режим "Speed / %". <p>Если не выполнять никаких действий, то через 15 секунд контроллер автоматически переходит в режим "Power / W".</p>

Показать текущие значения режима

Нужно выполнить следующее	Информация
	<p>Нажмите коротко кнопку, чтобы выбрать следующий режим.</p> <p>Режим "Runtime / h"</p> <ul style="list-style-type: none"> • Индикатор общего количества часов эксплуатации насоса • Индикация возможна до 9999 рабочих часов: 0 до 9999 – Индикация величины шага: 1 час • Индикация от 10000 до 99900 рабочих часов: 1000H до 999H – Индикация величины шага: 100 часов – Пример: 022H = 22 × 100 = 2200 рабочих часов <p>Режим "Power / W"</p> <ul style="list-style-type: none"> • Индикатор текущего потребления мощности в Вт – Допуск: ±5 % от макс. потребляемой мощности. (→ Технические данные) <p>Режим "RPM"</p> <ul style="list-style-type: none"> • Индикатор текущей скорости вращения мотора насоса в оборотах за минуту <p>Режим "Speed / %"</p> <ul style="list-style-type: none"> • Текущая скорость вращения мотора в процентах – Диапазон индикации: 1 до 100 <p>Если не выполнять никаких действий, то через 15 секунд контроллер автоматически переходит в режим "Power / W".</p>

Радиосвязь включить/выключить

Нужно выполнить следующее	Информация
	<p>Нажмите и держите кнопку нажатой дольше 10 секунд.</p> <ul style="list-style-type: none"> • Если на дисплее появится сообщение $\delta\delta\delta$, то радиосвязь выключена. • Если на дисплее появится сообщение $\delta\delta$, то радиосвязь включена. <ul style="list-style-type: none"> – Светодиод на дисплее светится при включенной радиосвязи. – Светодиод на дисплее мигает, когда есть связь с приложением OASE-App. – (→ Схема контроллера) • При поставке заказчику заводская настройка установлена на включенную радиосвязь. <p>Если не выполнять никаких действий, то через 15 секунд контроллер автоматически переходит в режим "Power / W".</p>

Контроллер соединить со смартфоном/планшетом

Максимальное расстояние для безотказной связи между контроллером и смартфоном/планшетом зависит от мощности передатчика смартфона/планшета. Стены, заграждения из железобетона, большие металлические предметы, а также кусты и деревья приглушают радиоволны и уменьшают дальность действия.

Нужно выполнить следующее		Информация
1.	Скачайте и установите на смартфоне/планшете приложение OASE-App "AquaMax Classic Control".	Приложение OASE-App имеется для iOS (Appstore) и для Android (Playstore).
2.	Если еще не сделали, то включите сейчас на контроллере радиосвязь.	(→ Радиосвязь включить/выключить)
3.	Включите на смартфоне/планшете функцию Bluetooth.	—
4.	Запустите приложение "AquaMax Classic Control".	Через некоторое время поиска появляется перечень имеющихся продуктов.
5.	Выберите нужный насос.	На контроллере в течение двух минут появляется код аутентификации.
6.	Введите этот код аутентификации в смартфон/планшет.	В случае успешно выполненной связи индикация переходит на страницу управления насосом. <ul style="list-style-type: none"> • Теперь насосом можно управлять с помощью смартфона/планшета. • Светодиод на дисплее контроллера мигает. (→ Схема контроллера)

7 Исправление неисправности

7.1 Перечень возможных неисправностей

Неисправность	Причина	Устранение неисправности
Насос не запускается	Отсутствует сетевое напряжение	<ul style="list-style-type: none"> • Проверьте сетевое напряжение • Проверьте подводящие линии
	Неправильное подключение насоса к контроллеру	Правильно вставьте штекер
	Насос не включается	Включите насос на контроллере
Насос не перекачивает воду	Корпус фильтра забит	Почистите корпус фильтра
	Очень грязная вода	Почистите насос. После охлаждения электромотора насос снова автоматически включается.
	Насос настроен на низкие параметры работы	На контроллере нужно увеличить скорость вращения мотора насоса
	Рабочий узел заблокирован	Вывньте штекер и устранили помеху. Затем снова включите насос.
Недостаточная производительность насоса	Корпус фильтра забит	Почистите корпус фильтра
	Слишком высокие потери в подводящих линиях	<ul style="list-style-type: none"> • Использовать шланги с большим диаметром • Ступенчатый штуцер для шланга подгоните к диаметру шланга • Уменьшите длину шланга до необходимого минимума • Избегайте ненужные соединительные элементы
	Насос настроен на низкие параметры работы	На контроллере нужно увеличить скорость вращения мотора насоса
После непродолжительной работы насос отключается	Очень грязная вода	Почистите насос. После охлаждения электромотора насос снова автоматически включается.
	Рабочий узел заблокирован	Вывньте штекер и устранили помеху. Затем снова включите насос.
	Насос работал всухую	Погрузите насос в воду. При эксплуатации в водоеме устройство нужно полностью погрузить в воду.

7.2 Сообщения об ошибках

После устранения помехи это сообщение неисправности исчезает автоматически.

Сообщение неисправности	Причина	Устранение неисправности
E-1	Насос не подключен или нет соединения с насосом	<ul style="list-style-type: none"> • Проверьте, правильно ли вставлен кабель в насос • Включите насос на контроллере
E-2	Сбой связи контроллер - насос	<ul style="list-style-type: none"> • Проверьте, правильно ли вставлен кабель в насос. • Включите насос на контроллере
E-3	Перегрев	<ul style="list-style-type: none"> • Проверьте, легко ли движется рабочий узел <ul style="list-style-type: none"> – Если рабочий узел движется туго, то это означает, что насос потребляет больше мощности. • Температура окружающего воздуха высокая
E-4	Ток перегрузки	<ul style="list-style-type: none"> • Проверьте, легко ли движется рабочий узел • Если рабочий узел движется туго, то это означает, что насос потребляет больше мощности.
E-5	Насос заблокирован	Проверьте насос и устраните помеху
E-6	Работа всухую	<ul style="list-style-type: none"> • Погрузите насос в воду • Если насос установлен в сухом месте, тогда обеспечьте хорошую подачу воды.
E-7	Повышенное напряжение	<p>Насос должен работать от правильного сетевого напряжения</p> <ul style="list-style-type: none"> • Это означает, что насос не может работать от имеющего в вашей сети напряжения.
E-8	Пониженное напряжение	<ul style="list-style-type: none"> • Удлинительный кабель насоса должен быть как можно короче. <ul style="list-style-type: none"> – В результате длинного кабеля происходит падения напряжения и на насос поступает пониженное напряжение. • Используйте удлинительный кабель к насосу с большим поперечным сечением. <ul style="list-style-type: none"> – При использовании длинных кабелей с малым поперечным сечением на насос подается небольшое напряжение.

8 Очистка и уход



С О В Е Т

Рекомендации по очистке:

- Очистку устройства нужно выполнять по мере необходимости, но не реже 2 раз в год.
 - На насосе нужно чистить прежде всего рабочий узел и корпус.
-
- При ухудшении производительности прибора нужно почистить корпус фильтра под водопроводной водой мягкой щеткой.
 - Не использовать очищающие средства или химические растворители.
 - Рекомендуемое чистящее средство при стойких отложениях извести:
 - Очиститель насоса PumpClean OASE.
 - Бытовое моющее средство без содержания хлора и уксуса.
 - После очистки тщательно промыть все детали чистой водой.

8.1 Прочистить насос

Необходимо выполнить следующие действия:

J

1. Открутить ступенчатый штуцер для шланга.
2. Винты убрать.
 - Винты служат для крепления для транспортировке и для эксплуатации прибора не нужны.
3. Нажать на фиксаторный крючок и открыть верхнюю чашу фильтра.
4. Вынуть насос.
5. Винты убрать.
6. Снять корпус насоса вместе с держателем, прокладкой и рабочим узлом.
 - Все части промыть под водопроводной водой и почистить мягкой щеткой, поврежденные части заменить.
7. Собрать прибор в обратной последовательности.
 - Кабель насоса нужно просунуть в кабельное отверстие нижней чаши фильтра так, чтобы при закрывании корпуса фильтра кабель не сдавливался.

9 Изнашивающиеся детали

- Рабочий узел

10 Запчасти

Благодаря оригинальным запчастям фирмы OASE устройство безопасно и надежно в работе.

Рисунки и списки запчастей вы найдете на нашей интернет-странице.



www.oase-livingwater.com/zapasnyechasti

11 Хранение на складе/хранение в зимнее время

Устройство не устойчиво к низким температурам, при ожидаемых заморозках его нужно демонтировать и убрать на хранение.

Правильное хранение устройства:

- Тщательно очистить устройство, проверить на наличие повреждений, заменить поврежденные детали.
- Храните насос погруженным в емкость с водой в защищенном от мороза месте.
- Открытые штекерные соединения защитить от влаги и грязи.

12 Ремонт

Поврежденный корпус отремонтировать невозможно, его дальнейшая эксплуатация запрещается. Утилизируйте прибор надлежащим образом.

13 Утилизация



УКАЗАНИЕ

Не утилизировать данный прибор вместе с домашним мусором!

- Выведите устройство из работы, обрежьте его кабель, и утилизируйте через предусмотренную для этого систему возврата.

14 Технические данные







14.1 Технические характеристики устройства

Описание			AquaMax Eco Classic		
			9000 C	12000 C	18000 C
Напряжение на входе	В пер. тока		220 ... 240	220 ... 240	220 ... 240
Частота в сети	Гц		50/60	50/60	50/60
Потребляемая мощность	Вт		23 ... 90	26 ... 120	33 ... 175
Класс защиты насоса			IP 68	IP 68	IP 68
Класс защиты контроллера			IP 44	IP 44	IP 44
Место подключения	Напорная сторона		G1½	G2	G2
	Всасывающая сторона		G1½	G1½	G1½
	Шланг	мм	25/32/38	25/32/38	25/32/38
Макс. объем подачи	л/ч		8800	12000	17600
Макс. высота подачи	м		4,5	4,7	5,3
Площадь фильтра на стороне подачи	см ²		810	810	810
Макс. размер частиц грязи	мм		8	8	8
Макс. глубина погружения	м		4	4	4
Длина сетевого кабеля для контроллера	м		2	2	2
Длина соединительного кабеля для насоса	м		10	10	10
Габариты	Длина	мм	280	280	280
	Ширина	мм	230	230	230
	Высота	мм	140	140	140
Вес	кг		4,4	5,0	5,35

14.2 Показатели качества воды

Вид параметра	Чистая вода/вода водоема
Значение pH	6,8 ... 8,5
Жесткость воды	8 ... 15 DN
Свободный хлор	<0,3 мг/л
Содержание хлоридов	<250 мг/л
Общий сухой остаток	<50 мг/л
Температура	+4 ... +35°C

15 Символы на приборе

IP68 	Пыленепроницаемый. Водонепроницаемый на глубине до 4 м.
IP44	Пыленепроницаемый. Защищен от брызг воды. Не для погружения.
	При наступлении заморозков устройство нужно демонтировать!
	Представляет опасность для людей с кардиостимулятором.
	Защищайте от прямого воздействия солнечных лучей.
	Не выбрасывайте с обычными бытовыми отходами!
	Прочитайте руководство по эксплуатации.

 **警告**

- 如果有监督人或经指导已获得有关安全使用设备的知识，了解由此可能产生的风险，本机可以由 **8 岁** 以上的儿童，以及肢体、感官或心智能力较低或缺乏经验和知识的成人操作。
- 切勿让儿童玩耍本产品。
- 在无人监督的情况下不得让儿童进行清洁和用户维护工作。
- 该设备必须由最大设计故障电流为 **30mA** 的漏电断路器提供保护。
- 只有当设备的电气数据和电源的电气数据一致时，才允许连接设备。设备数据位于设备的铭牌、包装上或在该说明书中。
- 电击可导致死亡或重伤。放入水中之前，将水中的所有电子设备与电网分开。
- 只有在水里无人时才能运行设备。
- 当电线或外壳损坏时，不得使用设备。
- 不能替换损坏的连接线。清除设备。

目录

1	本使用说明书的注意事项	286
2	安全说明	287
3	产品介绍	287
4	安装和连接	288
5	调试	290
6	操作	290
7	故障排除	293
8	清洁和保养	294
9	磨损件	295
10	备件	295
11	存放/过冬	295
12	修理	295
13	丢弃处理	295
14	技术数据	296
15	设备上的标识	296

1 本使用说明书的注意事项

购买本产品，**AquaMax Eco Classic 9000 C / 12000 C / 18000 C**是您的正确选择。

首次使用本设备之前请仔细阅读本使用说明书并熟悉本设备。所有在本设备上的工作以及用本设备从事的工作都必须按照本说明书进行。

请务必遵守安全注意事项，以便正确及安全地使用设备。

请妥善保管本使用说明书。转让设备时请连同本使用说明书一起转交。

1.1 本说明书中的警告信息

使用表明危险程度的信号词，将本手册中的警告说明进行分类。



警告

识别出一个可能发生的危险情况，若不避免该情况，则可能导致死亡或严重受伤。



提示

识别出一个可能发生的危险情况，若不避免该情况，则可能导致财产损失或环境破坏。



建议

有用的建议。

1.2 本说明书中的注意事项

- A 参考插图，比如图 A。
- 引用另一章。

2 安全说明

2.1 按规定进行电气安装

- 电气安装必须符合国家安装规定，并且只能由专业电工施行。
- 专业电工基于其专业训练、知识和经验有能力和权限评估并完成委托给他的工作。专业人员的工作也包括识别可能的危险以及遵守相关的地区性和国家性标准、细则和规章制度。
- 如有疑问或问题，请您咨询专业电工。
- 敷设电线时保护其不受损坏并且注意，不要绊倒任何人。
- 延长电缆和电源分配器（如接线板）必须适合露天使用（防溅）。
- 防止插座连接器受潮。
- 只能将设备连接到按规定安装的插座上。

2.2 安全操作

- 设备中的运行单元包括一个具有强磁场的磁铁，它可以影响心脏起搏器或植入的除颤器（ICD）。植入物与磁铁之间的间距保持至少 0.2 m。
- 不要用设备的电源线牵拉设备。
- 请勿在设备上进行任何技术更改。
- 只能在设备上进行本说明书中所述的工作。如果无法解决问题，请联系已授权的客服点，若仍有疑问，请咨询制造商。
- 只能使用设备的原装配件和备件。

3 产品介绍

3.1 概况

□ A	说明
1	过滤泵
2	用于过滤泵转速控制的控制器 <ul style="list-style-type: none"> • 通过 OASE 应用程序 "AquaMax Classic Control" 控制
3	用于控制器墙壁安装的支架框
4	用于安装控制器的地钉
5	带球头节的阶梯式软管接头、密封件、锁紧螺母、软管箍
6	带锁紧螺母和软管箍的阶梯式软管接头

3.2 按规定使用

说明书中的所述产品只能用于下列用途：

- 用于抽吸过滤系统、瀑布系统及流道系统中的普通池塘水。
- 必须在遵守技术数据的前提下运行。(→ 技术数据)
- 仅用于私人用途。

以下限制条件适用于本设备：

- 禁止在游泳池中使用。
- 不可输送除水以外的其他液体。
- 严禁在无水流的情况下运行。
- 禁止与化学物质、食品、易燃或者易爆物质一起使用。
- 不得接在自来水管上。

4 安装和连接

该设备可以安放在水下（浸入式），或者安放在水池之外（干式）。

B



警告

在池塘中运行设备时，危险电击可导致死亡或重伤。

- 禁止在池塘中运行设备。

4.1 将设备浸入水下安装

C

- 设备只在水下进行安装。

该设备应水平牢固地安放在坚固的池底。

步骤如下：

D

1. 如果需要，将阶梯式软管接头截至所使用软管的直径。
 - 由此减少压力损失。
2. 将变径软管接头连同锁紧螺母和密封件拧到出口上。
 - 在拧紧锁紧螺母之前对齐变径软管接头。
3. 将软管接头移至软管上方，将软管插到软管接头上并用软管箍固定。

4.2 干式安放设备

E

- 人员可以停留的游泳池或池塘：
 - 必须在远离水面至少 2 m 的位置安装本设备。
- 避免阳光直射泵。

步骤如下：

F

1. 取下螺钉。
 - 螺钉起运输安全保护作用，而在运行时不需要。
2. 按下卡钩，然后掀开过滤器的上半壳。
3. 取出泵。
4. 如果需要，将阶梯式软管接头截至所使用软管的直径。
 - 由此减少压力损失。
5. 将变径软管接头连同密封件一起拧到出口上。
6. 将软管接头移至软管上方，将软管插到软管接头上并用软管箍固定。
 - 在拧紧锁紧螺母之前对齐变径软管接头。
7. 如果需要，将阶梯式软管接头截至所使用软管的直径。
 - 由此减少压力损失。
8. 将变径软管接头连同锁紧螺母和密封件拧到出口上。
 - 在拧紧锁紧螺母之前对齐变径软管接头。
9. 将软管接头移至软管上方，将软管插到软管接头上并用软管箍固定。

4.3 用地钉安装控制器

步骤如下：

G

1. 将地钉的全部长度插进地面。
2. 将设备推到地钉上。
3. 检查稳定性。

4.4 将控制器固定在墙上

步骤如下：

H

1. 用合适的螺栓固定支架框。
2. 将设备安放在支架框上。
 - 支架框必须卡入。

4.5 连接控制器

步骤如下：

I

1. 移除设备上的保护罩。
2. 插上插头并用锁紧螺母固定。
 - 插头和接合器必须洁净干燥。

5 调试



提示

如果用调光器运行设备，设备会损坏。包含敏感电组件。

- 不得将设备连接到可调光供电装置上。

接通

接通控制器之前，必须完成泵和控制器的连接。

- 首先连接控制器的电源，然后接通控制器上的泵。

关闭

- 关闭控制器上的泵。
 - 对设备作业时，断开控制器电源。

泵在启动时自动进行程序预定的自测（**环境功能控制 (EFC)**）。泵识别其本身是否处于干运行/堵塞或者浸入水中状态。如果干运行/堵塞，泵会在大约 90 秒后自动关闭。在出现故障时，请中断供电，“冲洗泵”或者清除障碍物。之后可以重新运行设备。

6 操作

6.1 控制器概览

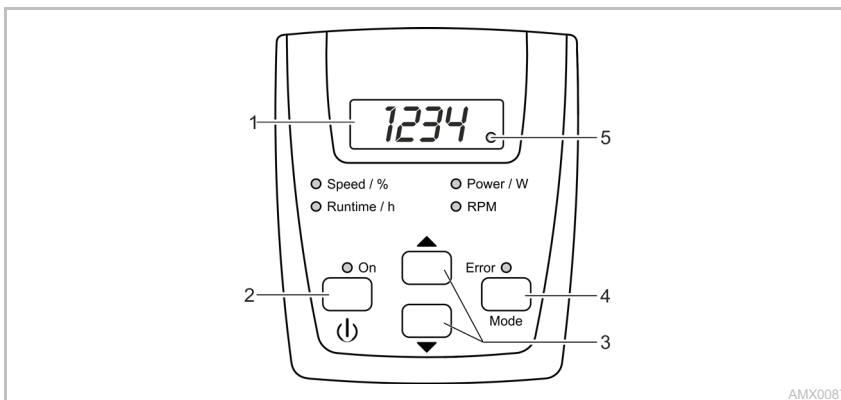

AMX0087

说明

- 1 四位 LED 显示
- 2 按键“开/关”
- 3 箭头按键
- 4 按键“模式”
- 5 无线电连接 LED

- Speed/%
Runtime/h
Power/W
RPM
- 开
- 错误

功能



- 显示数值
- 默认显示“Power / W”模式。
- 开启或关闭泵
- 增大或减小转速/功率
- 选择下一模式
 - 接通/断开无线电连接
 - 接通无线电连接时，LED 点亮。
 - 与 OASE 应用程序连接时，LED 闪烁。
- 选定模式后，相应的 LED 点亮。
- 屏幕上会显示模式的当前值。
- 接通泵时，LED 点亮。
- 出错时，LED 点亮。
- 屏幕上会显示错误代码。（→ 故障消息）

6.2 操作功能

打开/关闭泵

操作方法:	消息
 短触按键，打开或关闭泵。	-

增大/减小转速

操作方法:	消息
  多次按下或按住所需的按键，以百分比形式更改速度。	<ul style="list-style-type: none"> • 可设置的范围：1% ... 100% • 步进方式：1 % • 仅在“Speed / %”或“Power / W”模式下可以进行设置。 • 设置的值会直接采用。 • 按下按键，控制器会自动切换到“Speed / %”模式。 15 s 无操作后，控制器将自动切换到模式“Power / W”。

显示当前的状态值

操作方法:	消息
 短触按键，选择下一模式。	<p>“Runtime / h” 模式</p> <ul style="list-style-type: none"> • 显示泵的总运行时间 • 最多显示 9999 个工作小时：0 至 9999 <ul style="list-style-type: none"> - 显示的步进方式：1 小时 • 显示从 10000 到 99900 的工作小时：100H 至 999H <ul style="list-style-type: none"> - 显示的步进方式：100 小时 - 比如：022H = 22 × 100 = 2200 工作小时 <p>“Power / W” 模式</p> <ul style="list-style-type: none"> • 以瓦特显示泵的当前功率消耗 <ul style="list-style-type: none"> - 公差：最大功率消耗的 ±5 %。(→ 技术数据) <p>“RPM” 模式</p> <ul style="list-style-type: none"> • 以“转/分钟”显示泵的当前转速 <p>“Speed / %”模式</p> <ul style="list-style-type: none"> • 以百分比显示当前转速 <ul style="list-style-type: none"> - 显示范围：1 至 100 15 s 无操作后，控制器将自动切换到模式“Power / W”。

接通/断开无线电连接

操作方法:	消息
 按住按键超过 10 s。	<ul style="list-style-type: none"> • 如果屏幕上显示 b0F，则无线电连接已断开。 • 如果屏幕上显示 b0n，则无线电连接已接通。 <ul style="list-style-type: none"> - 接通无线电连接时，屏幕上的 LED 点亮。 - 与 OASE 应用程序连接时，屏幕上的 LED 闪烁。(→ 控制器概览) • 交货时，无线电连接处于接通状态。 15 s 无操作后，控制器将自动切换到模式“Power / W”。

将控制器与智能手机/平板电脑连接

控制器与智能手机/平板电脑之间正常通信的最大距离取决于智能手机/平板电脑的传输功率。墙壁、钢筋混凝土墙、较大的金属物体以及灌木丛和树木会削弱无线电波并缩短距离。

操作方法:	消息
第 1 次 在智能手机/平板电脑上下载并安装 OASE 应用程序 "AquaMax Classic Control"。	OASE 应用程序适用于 iOS (Appstore) 和 Android (Playstore)。
第 2 次 如果尚未完成, 请打开控制器上的无线电连接。	(→ 接通/断开无线电连接)
第 3 次 在智能手机/平板电脑上打开蓝牙功能。	-
第 4 次 启动 App "AquaMax Classic Control"。	短时间搜索后将列出可用的产品。
第 5 次 选择所需的泵。	验证码会在控制器上显示两分钟。
第 6 次 将验证码输入智能手机/平板电脑。	如果连接成功, 显示将切换到泵的操作页面。 <ul style="list-style-type: none"> 现在可以通过智能手机/平板电脑控制泵。 控制器屏幕上的 LED 闪烁。(→ 控制器概览)

7 故障排除

7.1 可能的故障概述

故障	原因	对策
泵没有启动。	未接电	<ul style="list-style-type: none"> 检查接电 控制输送
	控制器上的泵连接不正确	建立正确的插拔连接
	泵未接通	接通控制器上的泵
泵不供水	过滤器壳体阻塞	清理过滤壳
	水污染严重	清理泵。发动机冷却后泵又再次自动启动。
	泵的降速幅度过大	在控制器上增大泵的转速
	运行单元受阻	拔下电源插头并去除阻塞物。接着再次启动泵。
供水量不足	过滤器壳体阻塞	清理过滤壳
	输送管损失太大	<ul style="list-style-type: none"> 选择更大的管道直径 根据软管直径调整阶梯式软管接头 将软管长度缩减至最小使用长度 避免使用不必要的连接件
	泵的降速幅度过大	在控制器上增大泵的转速
泵短暂运行后关闭	水污染严重	清理泵。发动机冷却后泵又再次自动启动。
	运行单元受阻	拔下电源插头并去除阻塞物。接着再次启动泵。
	泵干转	用水没过泵。在池塘中运行时, 将设备完全浸没。

7.2 故障消息

消除故障后，故障消息将自动复位。

故障消息	原因	对策
E-1	尚未连接泵或缺少泵连接	<ul style="list-style-type: none"> 检查连接泵的电缆安装是否正确 将泵连接到控制器
E-2	控制器 - 泵的通信故障	<ul style="list-style-type: none"> 检查连接泵的电缆安装是否正确。 将泵连接到控制器
E-3	过热	<ul style="list-style-type: none"> 检查运行单元的运行是否平稳 <ul style="list-style-type: none"> 如果运行单元迟缓，则泵消耗的功率太多 环境温度过高
E-4	过电流	<ul style="list-style-type: none"> 检查运行单元的运行是否平稳 如果运行单元迟缓，则泵消耗的功率太多
E-5	泵受阻	检查泵并去除阻塞物
E-6	干运转	<ul style="list-style-type: none"> 将泵浸入水中 在干燥环境下安装时，保证进水量
E-7	过电压	在正确的电源电压下运行泵 <ul style="list-style-type: none"> 设备不适用于现有的电源电压范围
E-8	电压过低	<ul style="list-style-type: none"> 尽可能缩短至泵的延长管线。 <ul style="list-style-type: none"> 长管线的电压降会使泵上的电压过低。 使用导线横截面较大的泵延长管线。 <ul style="list-style-type: none"> 导线横截面太小的管线电压降会使泵上的电压太低。

8 清洁和保养



建议

清洁建议：

- 根据需要清洁设备，但每年至少清洁 2 次。
- 尤其须清洁泵上的运行单元和泵壳体。

- 当性能下降时，应使用软刷在流水中清洁过滤器外壳。
- 请勿使用清洁剂或化学溶液。
- 对于顽固积垢建议采用的清洁剂：
 - OASE 出产的 PumpClean 泵器清洗剂。
 - 不含酸和氯的家用清洁剂。
- 清洁完毕后，用清水彻底冲洗所有部件。

8.1 清洁泵

步骤如下：

J

1. 拧下变径软管接头。
2. 取下螺钉。
 - 螺钉起运输安全保护作用，而在运行时不需要。
3. 按下卡钩，然后掀开过滤器的上半壳。
4. 取出泵。
5. 取下螺钉。
6. 将泵外壳连同固定环、密封件和转动单元一起取下。
 - 用软刷在流水中清洁所有零件，更换损坏的零件。
7. 按相反的顺序组装设备。
 - 把泵的电源线穿入过滤器壳的电线孔内，这样在合上过滤器壳时就不会夹住电线。

9 磨损件

- 运转单元

10 备件

使用 OASE 原厂零件可保持设备的安全性和持续的运行可靠性。

备件图纸和备件均可在我们的网站上获取。



www.oase-livingwater.com/spareparts_INT

11 存放/过冬

该机器不具备防冻保护，必须在严寒到来之前进行拆除和贮藏。

请如此正确放置机器：

- 彻底清理机器，检查是否损坏，如有损坏部件则对其进行更换。
- 在水中防冻置放泵。
- 防止打开的插座连接受潮和脏污。

12 修理

损坏的机壳不能修理，不可以继续使用。应按照专业标准销毁该仪器。

13 丢弃处理



提示

本设备不得按生活垃圾进行废弃处理。

- 剪断电线使本设备无法再使用，并通过专门的回收系统进行废弃处理。

14 技术数据

14.1 设备数据

说明		AquaMax Eco Classic		
		9000 C	12000 C	18000 C
连接电压	V AC	220 ... 240	220 ... 240	220 ... 240
电源频率	Hz	50/60	50/60	50/60
功率消耗	W	23 ... 90	26 ... 120	33 ... 175
泵的防护等级		IP 68	IP 68	IP 68
控制器的防护等级		IP 44	IP 44	IP 44
接口	压力侧	G1½	G2	G2
	吸入侧	G1½	G1½	G1½
	软管	mm	25/32/38	25/32/38
最大输送功率	l/h	8800	12000	17600
最大输送高度	m	4.5	4.7	5.3
过滤器进给面	cm ²	810	810	810
最大颗粒尺寸, 粗尘	mm	8	8	8
最大浸入深度	m	4	4	4
控制器电源连接线长度	m	2	2	2
泵连接线长度	m	10	10	10
尺寸	长度	mm	280	280
	宽度	mm	230	230
	高度	mm	140	140
重量	kg	4.4	5.0	5.35

14.2 水值

型号	淡水/池水
pH 值	6.8 ... 8.5
硬度	8 ... 15 DH
游离氯	<0.3 mg/l
氯含量	<250 mg/l
总蒸发残留	<50 mg/l
温度	+4 ... +35 ° C

15 设备上的标识

IP68 	防尘。防水深度可达 4 m。
IP44	防尘。防溅水。不得浸没。
	如有霜冻, 拆除设备。
	对装有心脏起搏器的人员可能存在危险。
	避免阳光直接照射。
	不可当普通生活垃圾处置。
	阅读使用说明书。



OASE GmbH · www.oase-livingwater.com
Tecklenburger Straße 161 · 48477 Hörstel · Postfach 20 69 · 48469 Hörstel · Germany



75590/02-20